

隨時隨地給您提供協助

在以下位置注冊產品及獲取支援：

www.philips.com/welcome

GoGEAR

SA4RGA

有疑難？
聯絡 Philips



使用手冊

PHILIPS

目錄

1 重要安全事項	2
一般維護	2

2 您的新播放機	4
包裝盒內含物件	4
播放機的電腦軟件	4
已加載到播放機中的檔案	4
概覽	4
控件	4
主屏幕	5
鎖定 / 解除鎖定所有按鈕	5
屏幕開啟 / 關閉	5

3 開始使用	6
充電	6
透過 USB 交流/直流變壓器充電	6
開啟或關閉播放機	6
自動待機與關機	6

4 音樂	7
傳輸檔案至播放器	7
在播放機中搜尋音樂	7
按歌曲資訊搜尋音樂	7
以播放清單搜尋音樂	7
按資料夾搜尋音樂	7
播放音樂	7
選擇播放選項	8
播放清單	8
將歌曲新增到外出播放清單	8
移除外出播放清單上的歌曲	8

5 資料夾檢視	9
----------------	----------

6 設定	10
播放模式	10
音效設定	10
定時睡眠功能	10
顯示設定	10
屏幕關閉定時器	10
語言	10

資訊	10
法律	11
原廠設定	11

7 透過 Philips Device Manager 更新韌體	12
---	-----------

8 疑難排解	14
---------------	-----------

9 技術資料	15
PC 要求	15

需要幫助？
請瀏覽

www.philips.com/welcome

您可由此獲得完整的支援資料，例如用戶手冊、最新軟件更新及常見問題解答等等。

1 重要安全事項



一般維護

本文件的翻譯版本僅作參考用途。
如果英語版本與翻譯版本之間出現任何不相符的情況，請以英語版本為準。



注意

- 為避免本裝置損壞或故障：
- 請僅使用用戶手冊中所列的電源。
- 請勿將產品暴露在過熱的場所，例如加熱設備附近或受陽光直接照射。
- 請勿將產品墜地，也不要讓任何物體摔落在產品上。
- 請勿將產品浸沒於水中。請勿將耳筒插孔或電池盒暴露於水中，因為裝置進水後會造成嚴重損壞。
- 在播放機附近使用流動電話，可能會造成干擾。
- 備份您的檔案。確定您已經把原來下載到播放機的文件妥善保存。Philips 對產品損毀導致的損失或資料無法讀取概不負責。
- 請只透過隨附的音樂軟件管理（傳送、刪除等）您的音樂檔，以減少問題的發生！
- 請勿使用任何含有酒精、氨、苯或研磨成份的清潔劑，因為這些清潔劑可能損害產品。
- 電池（安裝的電池組或電池）不可暴露於過熱的環境中，例如陽光下、火源或類似場所。
- 電池如沒有正確地更換，會有爆炸的危險。請只以相同或同等類型的電池更換。

關於操作溫度及儲藏溫度

- 本播放機應在攝氏 0 至 45 度（華氏 32 至 113 度）下操作。
- 本播放機應保存在攝氏-20 至 45 度（華氏-4 至 113 度）的溫度中。
- 在低溫條件下，電池的壽命可能會縮短。

替換部件/配件

請瀏覽 www.philips.com/support 購買替換部件/配件。

聽覺安全

聆聽時音量要適中：

耳筒音量大會損害您的聽力。即使暴露在此音量下的時間不超過一分鐘，所產生的聲音分貝強度可能會損害正常人的聽覺。較高的分貝是提供給聽力已有所受損的人士。

聲音有時會給您錯覺。聽了一段時間，聽覺「舒適度」就會適應更高的音量。因此，聽得太久，「正常」的音量實際上已經很大，並且會損害您的聽力。為了預防這個問題，請在您的聽覺適應一定的音量之前，先調校至一個安全的水平，並維持該音量。

設置安全的音量：

先將音量設置在一個低水平。然後慢慢提高，一直調校到您聽起來舒服清晰、而且完全沒有失真的音量為止。

聆聽時間應節制：

長時間暴露在聲音環境下，即使是正常「安全」的音量，也會損害聽力。

請務必適度使用您的設備，並適時暫停休息。

使用耳筒時務必遵守以下規範。

合理節制聆聽的音量及時間。

請勿於聽覺正在適應音量時調校音量。

請勿將音量調得太高，而使自己聽不到周圍的聲音。

身處有潛在危險的場所時，請小心或暫停使用耳筒。

進行駕車、踏單車、玩滑板等活動時，請勿使用耳筒，否則可能釀成交通意外，而且這在許多國家都屬違法行為。

修改

未經製造商授權而修改本產品可能令使用者失去操作本產品的權利。

版權資訊

其他所有品牌及產品名均為其所屬公司或機構的商標。

未經許可複製從互聯網下載或從音樂光碟錄製的任何錄音是侵犯版權法及國際法律的行為。

任何沒有獲得許可而對有版權保護的內容（包括電腦程式、檔案、廣播和錄音等）進行的抄錄行為屬版權侵犯，並構成刑事責任。本設備不應被用於以上行為。Windows Media 及 Windows 標誌為 Microsoft Corporation 於美國及/或其他國家地區的註冊商標。

承擔責任！ 尊重版權。



Philips 尊重他人的知識產權，我們亦要求我們的用戶如此。

互聯網上的多媒體內容可能在未經原始版權所有者的授權許可情況下，被擅自建立和/或散布。

在很多國家或地區，包括您的國家，複製或散布未經授權的內容可能會觸犯版權法。

遵守版權法，即可視為承擔您的責任。

對已下載至電腦中的影像串流進行錄製或傳送至便攜式播放機時，僅可將該影像串流用於公共領域或與經合法授權的內容結合使用。您僅可將此類內容用於私人、非商業性用途，且需要尊重著作版權所有者提供的最終版權說明。此說明可能會聲明禁止複製副本。影像串流中可能會包括禁止進一步複製的副本保護技術。在這種情況下，錄製功能將會被停用，且系統會發送一則訊息提示您。

資料登入

Philips 一直致力於改善您的產品之質素及提升 Philips 使用者的體驗。為了解此裝置之應用程序，此裝置已將一些資訊/資料登入此裝置的靜態記憶區域內。這些資料可用來辨認及偵查您在使用此裝置時可能遭遇的任何故障或問題。儲存的資料包括音樂模式下的播放時間、調頻模式下的播放時間、發生電池電力不足的次數等等。儲存之資料並未顯露在裝置上或下載來源所使用的內容或媒體。只有當使用者將裝置送回服務中心時，方可提取及使用這類儲存在裝置上的資料，並且僅用於簡化偵測

及防止錯誤。使用者一旦提出要求，即可為使用者取出儲存的資料。



您的產品是使用優質材料和元件所設計及製造，均可回收和重複使用。

請注意有關電池分類收集的當地法規，因為正確處理廢棄產品有助避免對環境和人類健康帶來負面影響。

2 您的新播放機

包裝盒內含物件

請檢查您是否有收到下列物品：
播放機



耳筒

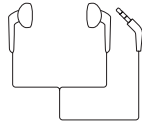

USB 線纜



快速入門指南



安全和保用單張



提示

- 圖片僅作參考用途。Philips 保留在不另行通知的情況下變更色/設計的權利。

播放機的電腦軟件

RAGA 可與以下電腦軟件搭配使用：

- **Philips Device Manager**（幫助您取得韌體更新及還原播放機）

已加載到播放機中的檔案

RAGA 中含有以下檔案：







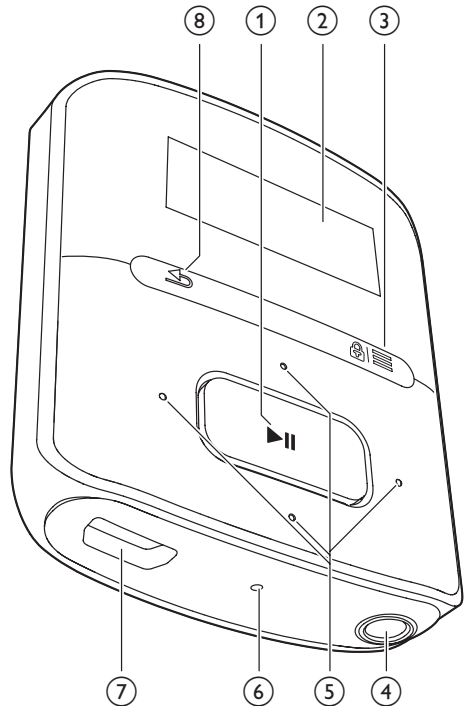

- 用戶手冊
- 常見問題解答 (FAQ)

概覽





控件



- ① **▶▶**
- 按住：開啟或關閉播放器
 - 按下：選擇選項，或開始/暫停/恢復播放



- ② 顯示
- ③  / 
 - 按下：顯示選項功能表
 - 按住：鎖定/解除鎖定所有按鈕
- ④ 
 - 3.5 毫米耳筒連接器
- ⑤  / 
 - 在選項清單中：
 - 按下：跳至上個/下個選項
 - 在播放屏幕上：
 - 按下：提高/降低音量
 - 按住：快速提高/降低音量
-  / 
 - 在播放屏幕上：
 - 按下：跳至下個/上個選項
 - 按住：在目前檔案中搜尋
- ⑥ RESET
 - 若按下按鈕後屏幕沒有響應，用原子筆尖按小孔。
- ⑦ 
 - 用於充電及資料傳輸的 USB 連接埠
- ⑧ 
 - 按下：返回上一級



主屏幕

功能表	模式	用途
	音樂	播放音樂
	資料夾	檢視資料夾中的檔案
	設定	自訂 RAGA 的設定
	正在播放	顯示目前的播放屏幕

從主屏幕導覽





- 從主屏幕中，您可以透過按導覽按鈕  /  和  存取功能表。

- 要返回至上一個屏幕，重複按  。
- ### 切換主屏幕及播放屏幕
- 在主螢幕，按  然後選擇 [正在播放] 或 [上一次播放]；
 - 在播放屏幕上，重複按  。

鎖定 / 解除鎖定所有按鈕

當播放機開啟時，使用鎖定防止意外操作。

- 按住  /  即可鎖定或解除鎖定按鈕。
 - ↳ 除音量鍵以外的所有按鈕都將被鎖定，而且也會顯示鎖定圖示。

屏幕開啟 / 關閉

為節省電量，屏幕會在預定義的時間長度後自動關閉，如果

- 沒有對 RAGA 採取任何新操作；以及
- 在  > [顯示設定] > [屏幕關閉定時器] 中選取了數值。

退出省電模式

- 按任意鍵。

3 開始使用

充電

RAGA 有一個內置電池，可透過電腦的 USB 插座進行充電。

使用 USB 線將 RAGA 連接至電腦。

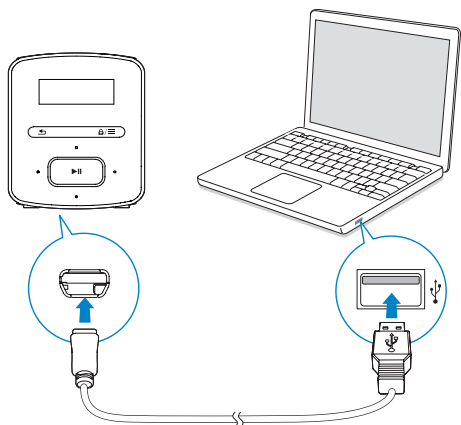

提示

- 將 RAGA 連接至電腦時，系統將提示您選擇：[充電及傳輸] 或 [充電及播放]。
- 如果未做出新的選擇，RAGA 將自動套用 [充電及傳輸]。

電池電量指示

- 當電池電量低時，低電量畫面會重複顯示。
- 當充電完成時，畫面會顯示 。

提示

- 充電電池可充電的次數有限制。電池壽命及可充電次數均視乎使用狀況及設定。

若要節省電池電量並延長播放時間，請在 RAGA 上執行下列操作：

- 將背燈計時器設定為較低的值（轉至  > [顯示設定] > [背燈計時器]）。

透過 USB 交流/直流變壓器充電

要通過 USB AC/DC 變壓器（不隨附）為 RAGA 充電，請先確認電源輸出為 5.0 瓦和 0.5A。

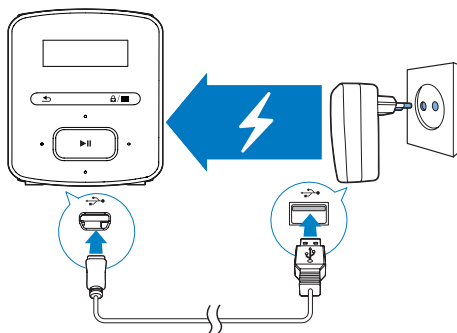

開啟或關閉播放機

按住  直到播放機開啟或關閉。

自動待機與關機

播放機具有自動待機與關機功能，以便節省電量。

處於閒置模式（並無處於播放狀態中、並無按下任何按鈕）5 分鐘後，播放器便會關閉。

4 音樂

傳輸檔案至播放器

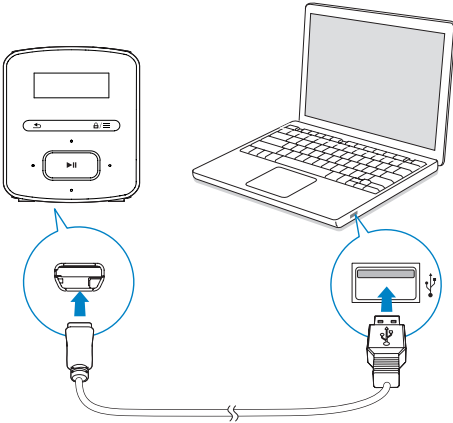

您可以使用以下方式，從電腦媒體庫將音樂傳輸至 RAGA：

- 在 Windows Explorer 中拖放音樂檔案。

若要在 Windows 檔案總管中拖放音樂檔案，

- 1 將 RAGA 連接至電腦。
- 2 在電腦上，於 **My Computer**（我的電腦）或 **Computer**（電腦）中，
 - 選擇 RAGA，並建立檔案資料夾。
- 3 在電腦上，將音樂檔案拖放到 RAGA 上的資料夾。
 - 或者，從電腦把檔案資料夾拖放到 RAGA。

在播放機中搜尋音樂

在 RAGA 上，您可以按照歌曲資訊、播放清單，或檔案資料夾找尋音樂。

按歌曲資訊搜尋音樂

在 **♪** 中，歌曲會在不同收藏列下以元數據或 ID3 標籤分類：[所有歌曲]、[演唱者]、或 [專輯]。

[所有歌曲]

- 歌曲以歌曲名稱的字母次序排列。

[演唱者]

- 歌曲以演唱者的字母次序排列；
- 在每位演唱者下，歌曲以專輯名稱的字母次序排列。

[專輯]

- 歌曲以專輯名稱的字母次序排列。

以播放清單搜尋音樂

在 **♪ > [播放清單]** 中，您可以找到下列播放清單：

- 三個在播放機中儲存的外出播放清單；
- 您可通過 **Songbird** 從電腦媒體資料庫傳輸播放清單。

按資料夾搜尋音樂

在 **■**，以資料夾搜尋歌曲。

播放音樂

您可以以一首歌曲開始，或播放整個專輯或演唱者的歌曲。

要開始播放歌曲，

- 1 選擇歌曲。
- 2 按 **▶▶** 開始播放。
 - ↳ 將會從目前歌曲開始播放。

要播放整個專輯或演唱者的歌曲，

- 1 選擇一個專輯或演唱者。
- 2 按 **≡ > [播放]**。
- 3 按 **▶▶** 開始播放。

在播放屏幕上，



- 按 **▶||** 暫停和恢復播放。
- 前往上一個屏幕，按 **↶**。
 - ↳ 數秒後，播放屏幕將再出現。
 - ↳ 在播放屏幕上，您可以檢視檔案資訊和播放狀態。

↳ 您會在所選擇的播放清單上移除目前歌曲。

要調整音量，

- 按 **🔊** / **🔇**。

在播放屏幕上選擇音樂檔案，

- 重複按 **🔊** / **🔇**。

在當前歌曲中倒轉或快進，

- 在播放屏幕上，按住 **⏮** / **⏭**。

選擇播放選項

在播放屏幕中，選擇 **☰** 去選取播放選項，例如播放模式、聲量設定及定時睡眠功能（請參見第 10 頁的 '設定'）。

播放清單

在播放機中，您可以找到以下播放清單：

- 從您的電腦媒體資料庫中傳送的播放清單；
- 三個在播放機中儲存的外出播放清單；

將歌曲新增到外出播放清單

要新增目前歌曲，

- 1 在播放屏幕上，按 **☰** > [新增至播放清單]。
- 2 選擇外出播放清單。按 **▶||**。
- 3 選擇 [是] 以確認。
 - ↳ 儲存目前歌曲至播放清單。

移除外出播放清單上的歌曲

移除播放清單上的目前歌曲

- 1 在播放屏幕上，按 **☰** > [從播放清單中移除]。
- 2 選擇外出播放清單。按 **▶||**。
- 3 選擇 [是] 以確認。

5 資料夾檢視

前往  以檢視及播放播放機上媒體庫的媒體檔案。

6 設定

在 *****，選擇您的播放機選項。

- 1 按  /  選擇選項。
- 2 按  確認。

播放模式

在 [播放模式]，選擇播放音樂的播放模式：

[重複]

- [單曲重複]：重複目前歌曲。
- [全部重複]：重複目前資料夾中的全部歌曲。

[隨機]

- [開啟]：按隨機順序播放目前資料夾中的全部歌曲。

如果 [全部重複] 與 [隨機] 均已啟用，

- 則按隨機順序重複播放當前資料夾中的全部歌曲。

音效設定

在 [音效設定]，選擇您的音效設定選項：

[FullSound]：還原音樂壓縮（例如 MP3、WMA）所損失的聲音細節。

[均衡器]：視需要定義聲音設定。

[音量限制]：設定裝置的最大音量。以這種方式您始終可以將音量保持在聽覺許可的安全範圍內。

按  /  設定音量限制；按  確認。

提示

- 如果選擇 FullSound，將會停用均衡器。

定時睡眠功能

開啟定時睡眠功能。在經過某個時間長度後，RAGA 自動關閉。

- 在 [定時睡眠功能] > [定時睡眠功能]，選擇選項。按 。
- ↳ 經過所選時間長度後，裝置會自動關閉。

顯示設定

屏幕關閉定時器

如果沒有對 RAGA 採取任何新操作，屏幕則進入閒置模式。在經過預定義的時間長度後，待機屏幕自動關閉。為節省電量，選擇時間長度較低的值。

要設置時間長度

- 在 [顯示設定] > [屏幕關閉定時器]，選擇一個時間長度。
- ↳ 經過所選時間長度後，待機屏幕自動關閉。

退出省電模式

- 按任意鍵。

語言

在 [語言]，選擇播放機所用語言。

資訊

在 [資訊]，您可以瞭解關於裝置的以下資訊：

[播放機資訊]

- [型號]：完整產品名稱
從支援網站更新韌體時，檢查完整產品名稱。
- [韌體版本]：當前韌體版本
從支援網站更新韌體時，檢查韌體版本。

[硬碟空間]

- [可用空間:] 可用空間
- [總空間:] 記憶體容量
- [歌曲] 儲存在播放機的歌曲數量

[支援的檔案類型] 播放機上支援的檔案格式

法律

請在 [Legal] 找尋關於播放機的法律資訊。

原廠設定

在 [原廠設定]，恢復播放機原廠設定。已傳送到播放機的檔案將會保留。

7 透過 Philips Device Manager 更新韌體

Install Philips Device Manager (安裝 Philips Device Manager)

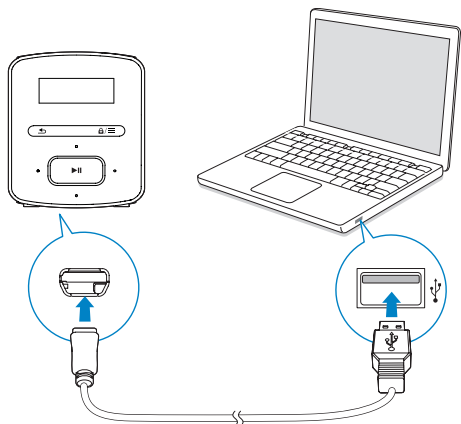

- 1 將 RAGA 連接至電腦。
- 2 在電腦上選擇「我的電腦」(Windows XP / Windows 2000) / 「電腦」(Windows Vista / Windows 7 / 8)。
- 3 在 Philips GoGear RAGA 圖示上按右鍵。選擇 Install Philips Device Manager。
 - 或者按一下 Philips GoGear RAGA 圖示。點擊兩次 installer.exe。
- 4 依照屏幕上的指示完成軟件的安裝。

提示

- 您必須同意授權條款才能安裝。

檢查是否有韌體更新

- 1 確保電腦已連接至互聯網。
- 2 啟動 Philips Device Manager。
 - ↳ 對話方塊將會出現。

- 3 將 RAGA 連接至您的電腦。
 - ↳ 當連接至裝置時，「SA4RGAXX」會在文字方塊上顯示。
 - ↳ 您可以找到裝置的當前韌體版本。

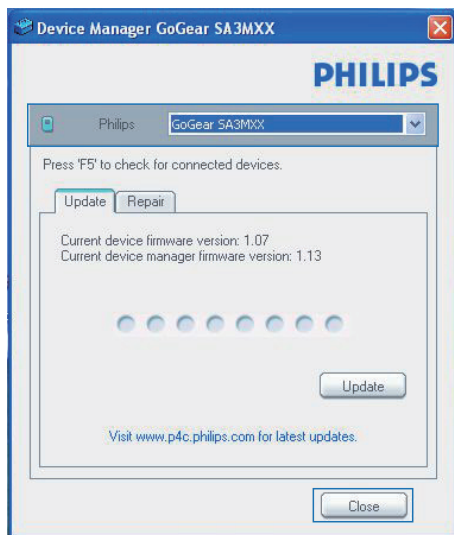

4 檢查是否有韌體更新

- ① 請關閉 Philips Device Manager 的對話方塊。
- ② 在電腦屏幕底部，按一下滑鼠右鍵，然後選擇檢查更新。

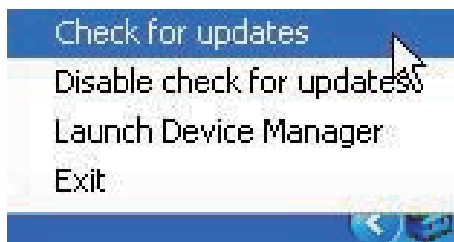

- ↳ Philips SA4RGAXX Device Manager 會從互聯網檢查是否有更新。

更新韌體

- 1 當有可用的韌體更新時，請依照屏幕上的指示操作以開始下載和安裝韌體。

- 2 從電腦上斷開 RAGA 的連接。
 - ↳ 韌體更新完成後 RAGA 將會重新啟動並可供使用。

8 疑難排解

如果 RAGA 無法正常運作或屏幕無變化，您可以在不丟失資料的情況下進行重設：

如何重設 RAGA？

- 將筆尖或其他物件插入 RAGA 的重設孔。按住直到播放機關閉為止。
- 如果重設選項不成功，透過以下方法還原 RAGAPhilips Device Manager：

1 在電腦上啟動 Philips Device Manager。

2 進入還原模式：

- ① 關閉 RAGA。
- ② 按住音量按鈕 ，然後將 RAGA 連接至電腦。
- ③ 繼續按住按鈕，直至 Philips Device Manager 識別 RAGA 並進入還原模式。

3 開始還原程序：

- ① 在 Philips Device Manager 按一下維修按鈕。依照屏幕上的指示完成還原程序。
- ② 完成還原後，從電腦上斷開 RAGA 的連接。

4 重新啟動 RAGA。

9 技術資料

功率

- 電源：220 mAh 鋰聚合內置式可充電電池
- 播放時間¹
音訊 (.mp3)：最長 20 小時

軟件

- **Philips Device Manager**：更新韌體及還原播放機

連線

- 3.5 毫米耳筒
- 高速 USB 2.0

音效

- 聲道分離度：45 dB
- 頻率響應：20-18,000 Hz
- 輸出功率：2 x 2.4 mW
- 訊噪比：> 84 dB

音訊播放

支援模式：

- MP3
位元速率：8-320 kbps 與 VBR
取樣頻率：8、11.025、16、22.050、32、44.1、48 kHz
- WMA (未受保護)
位元速率：10-320 kbps CBR，32-192 kbps VBR
取樣頻率：8、11.025、16、22.050、32、44.1、48 kHz
- WAV

儲存媒體

內置記憶體容量²：

- SA4RGA02 2 GB NAND Flash
- SA4RGA04 4 GB NAND Flash
- SA4RGA08 8 GB NAND Flash

媒體傳輸³

- Windows 檔案總管 (拖放)

顯示

- LCD 128 x 32 像素

提示

- 規格如有更改，恕不另行通知。
- ¹ 充電電池可充電的次數有限制。電池壽命及可充電次數均視乎使用狀況及設定。
- ² 1GB = 1 + 十億位元組；可供使用的儲存容量可能會少於此數。可能無法充份使用完整的記憶容量，因為其中的一部份記憶體將保留供播放機使用。儲存容量乃根據每首歌 4 分鐘及採用 128-kbps MP3 編碼的格式計算。
- ³ 傳輸速度取決於作業系統及軟件配置。

PC 要求

- Windows® XP (SP3 或更高版本) / Vista / 7 / 8
- Pentium III 800 MHz 或更高速度的處理器
- 512 MB RAM
- 500 MB 硬碟空間
- 互聯網連接
- Windows® Internet Explorer 6.0 或更高版本
- USB 連接埠



Specifications are subject to change without notice
2013 © WOOX Innovations Limited. All rights reserved.
Philips and the Philips' Shield Emblem are registered trademarks of
Koninklijke Philips N.V. and are used by WOOX Innovations Limited
under license from Koninklijke Philips N.V.

SA4RGA_97_77_78_UM_V3.0_WK1351.5