

Мы всегда ГОТОВЫ ПОМОЧЬ!

Зарегистрируйте свое устройство и получите поддержку на
www.philips.com/welcome



GoGEAR

SA4RGA



Руководство пользователя

PHILIPS

Содержание

1	Важные сведения о безопасности	2
	Общее обслуживание	2

2	Описание плеера	5
	Комплектация	5
	Компьютерное ПО для плеера	5
	Загруженные на плеер файлы	5
	Обзор	6
	Элементы управления	6
	Основной экран	6
	Блокировка/разблокировка кнопок	7
	Включение/отключение экрана	7

3	Начало работы	8
	Зарядка плеера	8
	Зарядка с помощью USB-адаптера переменного/постоянного тока	8
	Включение и выключение плеера	8
	Автоматический переход в режим ожидания и отключение	9

4	Музыка	10
	Перенос музыки на плеер	10
	Поиск музыки в плеере	10
	Поиск музыки по информации об аудиодорожке	10
	Поиск музыки по списку воспроизведения	10
	Поиск музыки по папкам с файлами	10
	Воспроизведение музыки	10
	Выбор параметров воспроизведения	11
	Списки воспроизведения	11
	Добавление аудиодорожек в список воспроизведения на плеере	11
	Удаление песен из списка воспроизведения быстрого доступа	11

5	FM-радио	13
	Настройка радиостанции	13
	Прослушивание записей FM-радио	13
	Сохранение радиостанций	14

6	Записи	15
	Запись трансляций FM-радиостанций	15
	Прослушивание записей трансляций FM-радиостанций	15
	Загрузка записей на компьютер	15

7	Просмотр папок	16
----------	-----------------------	-----------

8	Параметры	17
	Режим воспроизведения	17
	Параметры звука	17
	Таймер отключения	17
	Настройки дисплея	17
	Таймер отключения экрана	17
	Язык	18
	Информация	18
	Юридическая информация	18
	Заводские установки	18

9	Обновление встроенной программы с помощью Philips Device Manager	19
----------	---	-----------

10	Поиск и устранение неисправностей	21
-----------	--	-----------

11	Технические данные	22
	Требования к компьютеру	22

Необходима помощь?

Посетите

www.philips.com/welcome

Там вы сможете найти полный комплект сопутствующих материалов, таких как руководство пользователя, последние версии программного обеспечения и ответы на часто задаваемые вопросы.

1 Важные сведения о безопасности

Общее обслуживание

Перевод данного документа предоставляется исключительно в справочных целях.

В случае обнаружения расхождений между текстом на английском и русском языках, текст на английском языке имеет преимущественную силу.



Внимание

- Чтобы избежать повреждений или сбоев в работе устройства, выполняйте следующие инструкции.
- Используйте только источники питания, перечисленные в руководстве пользователя.
- Не подвергайте устройство чрезмерному нагреву от отопительного оборудования или прямых солнечных лучей.
- Не роняйте устройство и не допускайте падения на него других предметов.
- Не допускайте погружения устройства в воду. Не допускайте попадания воды в гнездо для наушников или в батарейный отсек, так это может привести к серьезному повреждению.
- Работающие вблизи устройства мобильные телефоны могут вызвать помехи.
- Делайте резервные копии своих файлов. Всегда сохраняйте оригиналы файлов, загружаемых на устройство. Компания Philips не несет ответственности за потерю любых данных или утрату возможности их чтения/воспроизведения в случае, если устройство повреждено.
- Во избежание проблем управляйте файлами (передача, удаление и т.д.) только с помощью прилагаемого музыкального программного обеспечения.
- Не пользуйтесь чистящими средствами, содержащими спирт, аммиак, бензин или абразивные средства, так как они могут повредить устройство.
- Запрещается подвергать элементы питания (аккумуляторный блок или батареи) воздействию высоких температур, включая прямые солнечные лучи, огонь и т.п.
- При неправильной замене батарей возникает опасность взрыва. Заменяйте батареи только такой же или эквивалентной моделью.

Рабочая температура и температура хранения

- Диапазон рабочих температур составляет от 0 до 45° С
- Храните устройство в помещении при температуре от -20 до 45°С
- Срок службы батареи может сократиться в условиях низкой температуры.

Запасные части/аксессуары:

Для заказа запасных частей или аксессуаров к устройству посетите сайт www.philips.com/support.

Правила безопасности при прослушивании



Слушайте с умеренной громкостью.

Использование наушников при прослушивании на максимальной громкости может привести к ухудшению слуха. Данное устройство может воспроизводить звук с таким уровнем громкости, который, даже при прослушивании менее минуты, способен привести к потере слуха у обычного человека. Возможность воспроизведения с высоким уровнем громкости предназначена для лиц с частичной потерей слуха. Уровень громкости может быть обманчивым. Со временем ваш слух адаптируется к более высоким уровням громкости. Поэтому после продолжительного прослушивания, то, что кажется нормальной громкостью, фактически может быть громким и вредным для вашего слуха. Во избежание этого установите безопасную громкость устройства, и подождите адаптации к этому уровню. Для установки безопасного уровня громкости выполните следующие действия. Установите регулятор громкости на низкий уровень громкости. Постепенно повышайте уровень громкости, пока звучание не станет достаточно четким, комфортным, без искажений. Слушайте с разумной продолжительностью. Прослушивание в течение длительного времени, даже при безопасном уровне громкости, может стать причиной потери слуха. Старайтесь использовать аудиооборудование с разумной продолжительностью и устраивать перерывы в прослушивании. При использовании наушников соблюдайте следующие правила. Слушайте с умеренным уровнем громкости, с разумной продолжительностью. Старайтесь не увеличивать громкость, пока происходит адаптация слуха.

Не устанавливайте уровень громкости, мешающий слышать окружающие звуки. В потенциально опасных ситуациях следует соблюдать осторожность или временно прерывать прослушивание.

Не используйте наушники во время управления транспортными средствами, а также во время катания на велосипеде, скейтборде и т.п. Это может привести к транспортно-аварийной ситуации и во многих странах запрещено законом.

Модификации

Модификации, внесенные без согласия производителя, могут привести к утрате пользователем права на использование этого устройства.

Информация об авторских правах

Все торговые марки и торговые наименования являются собственностью соответствующих компаний и организаций. Несанкционированное копирование материалов с компакт-дисков или из сети Интернет является нарушением авторских прав и международных договоров. Незаконное создание копий защищенных материалов, в том числе компьютерных программ, файлов, музыкальных записей и записей теле- и радиопередач может являться нарушением закона об авторском праве и быть уголовно наказуемым. Данное оборудование не может быть использовано в этих целях.

Windows Media и логотип Windows являются зарегистрированными торговыми марками корпорации Microsoft в США и/или других странах.

Будьте ответственны! Уважайте авторские права.



**Be responsible
Respect copyrights**

Компания Philips уважает право окружающих на интеллектуальную собственность и просит ответного уважения у своих пользователей.

Мультимедийный контент в сети Интернет может создаваться и/или распространяться без разрешения владельца авторских прав.

Несанкционированное копирование или распространение контента может привести к нарушению законов об авторском праве в различных странах, включая вашу.

Ответственность за нарушение законов об авторском праве лежит на вас.

Запись и передача на проигрыватель видеоданных, загруженных на ваш компьютер, может осуществляться лишь в том случае, если речь идет о свободно копируемом контенте, либо данных, на которые у вас имеется надлежащая лицензия.

Вы можете использовать данный контент лишь для частного, некоммерческого воспроизведения. Вы должны соблюдать последующие инструкции об авторском праве, предоставленные владельцем прав на данный контент. Например, положение о запрете на дальнейшее копирование.

Видеопотоки могут создаваться с использованием технологии защиты от копирования, которая не позволяет создавать копии файлов. В этой ситуации функция записи работать не будет, о чем вас предварительно уведомит сообщение.

Регистрация данных

Philips стремится к улучшению качества и эксплуатационных возможностей своей продукции. Для распознавания профиля использования устройство регистрирует некоторую информацию/данные в энергонезависимой памяти устройства. Такие данные используются для диагностики и определения неисправностей или проблем, которые могут возникнуть при использовании устройства. К таким данным относится, например, продолжительность воспроизведения в режиме музыки и тюнера, количество случаев разрядки аккумулятора и

т.д. В сохраненных данных не отображаются сведения о контенте или используемом носителе, а также об источнике загрузки. Данные, сохраненные на устройстве, используются ТОЛЬКО при возвращении устройства пользователем в сервисный центр и ИСКЛЮЧИТЕЛЬНО в целях упрощения диагностики неисправностей и предотвращения появления этих неисправностей в дальнейшем. Сохраненные данные должны быть предоставлены пользователю по первому требованию.



Изделие разработано и изготовлено с применением высококачественных деталей и компонентов, которые подлежат переработке и повторному использованию. Узнайте о раздельной утилизации элементов питания согласно местному законодательству, так как правильная утилизация поможет предотвратить негативные последствия для окружающей среды и здоровья человека.

2 Описание плеера

Комплектация

Проверьте наличие в комплекте указанных ниже компонентов.

Плеер



Наушники

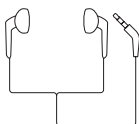

USB-кабель



Краткое руководство



Паспорт безопасности и гарантия



Примечание

- Изображения приведены только в качестве примеров. Philips оставляет за собой право изменять цвет/конструкцию изделия без предварительного уведомления.

Компьютерное ПО для плеера

Устройство **RAGA** совместимо со следующими программами на компьютере:

- **Philips Device Manager** (позволяет получать обновления встроенной программы и восстановить работу плеера)

Загруженные на плеер файлы

На плеер **RAGA** загружены следующие файлы:

- Руководство пользователя
- Часто задаваемые вопросы

Обзор

Элементы управления

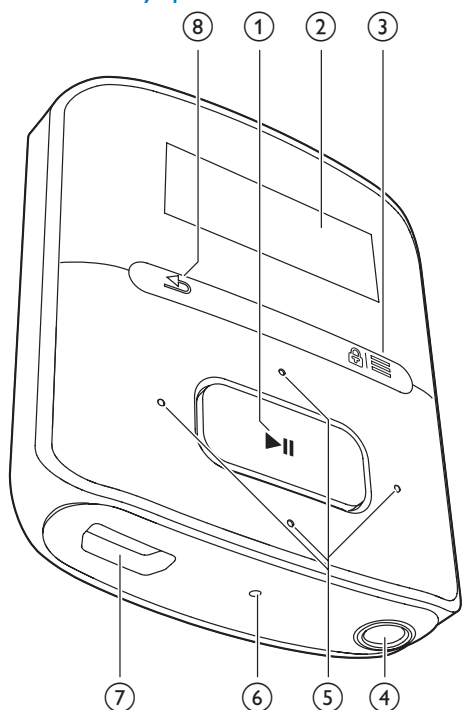

① ▶||

- Продолжительное нажатие: включение или отключение
- Нажатие: выбор опций или начало/приостановка/возобновление воспроизведения

② Дисплей

③ 🔒 / ☰

- Нажатие: отображение меню опций
- Продолжительное нажатие: блокировка/разблокировка всех кнопок

④ 🎧

- Разъем для наушников 3,5 мм

⑤ 🎧 / 🎧

- **В списке опций**
Нажатие: переход к предыдущей/следующей опции
- **На экране воспроизведения**
Нажатие: увеличение/уменьшение громкости
Продолжительное нажатие: быстрое увеличение/уменьшение громкости
🎧 / 🎧
- **На экране воспроизведения**
Нажатие: переход к следующей/предыдущей опции
Продолжительное нажатие: поиск по текущему файлу

⑥ RESET

- Если устройство не реагирует на нажатия клавиш, нажмите кнопку в этом отверстии наконечником шариковой ручки.

⑦ 🔄

- USB-разъем для зарядки аккумулятора и передачи данных.

⑧ ↶

- Нажатие: переход на один уровень назад

Основной экран

Меню	Режим	Функции
🎵	Музыка	слушать музыку
📻	FM-радио	Прослушивание FM-радио Запись трансляций FM-радиостанций
📁	Просмотр папок	Просмотр файлов в папках.
⚙️	Настрой-Выбор и установка на-ки	строек плеера RAGA .
🎧	Теку-щее воспроизведе-ние	Отображение экрана те-кущего воспроизведения.

Доступ к меню с основного экрана

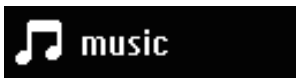

- На основном экране можно открыть функциональные меню: для этого используются кнопки навигации и
- Для возврата к предыдущим экранам последовательно нажимайте

Переключение между основным экраном и экраном воспроизведения

- На основном экране нажмите кнопку и выберите [Воспроизв.
сейчас] или [Послед. воспр.].
- На экране воспроизведения последовательно нажимайте

Блокировка/разблокировка кнопок

Если плеер включен, блокировка кнопок позволяет предотвратить случайное выполнение различных операций.

- Чтобы заблокировать или разблокировать кнопки, нажмите и удерживайте /
- ↳ Все кнопки, кроме кнопок управления громкостью, будут заблокированы, и отобразится значок блокировки.

Включение/отключение экрана

Для экономии энергии экран плеера автоматически отключается по истечении предварительно заданного периода времени, если:

- пользователь не выполняет никаких действий с плеером RAGA; и
- в меню > [Настройки дисплея] > [Таймер отключения экрана] указано значение.

Выход из режима энергосбережения

- Нажмите любую кнопку.

3 Начало работы

Зарядка плеера

Плеер **RAGA** оснащен встроенным аккумулятором, который можно заряжать через USB-разъем компьютера.

Подключите плеер **RAGA** к компьютеру с помощью кабеля USB.

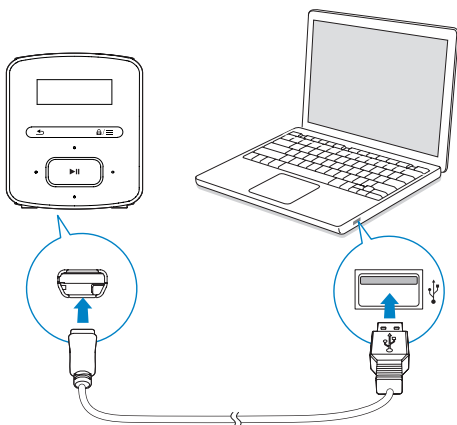

Примечание

- При подключении плеера **RAGA** к компьютеру отображается окно выбора: [Зарядка и передача] или [Зарядка и воспроизвед.].
- Если выбор не сделан, устройство **RAGA** автоматически запускает [Зарядка и передача].

Индикация уровня заряда аккумулятора

- При низком заряде батареи на дисплее появляется значок разрядки аккумулятора.
- По завершении зарядки на экране появляется индикация

Примечание

- Число зарядных циклов аккумулятора ограничено. Срок службы аккумулятора и число циклов зарядки зависит от частоты использования и выбранных настроек.

Следующие рекомендации помогут вам сократить расход энергии и увеличить длительность прослушивания музыки при помощи **RAGA**:

- установите для таймера подсветки малое значение задержки (для этого выберите пункт * > [Настройки дисплея] > [Таймер подсветки]).

Зарядка с помощью USB-адаптера переменного/постоянного тока

Перед тем как заряжать **RAGA** с помощью USB-адаптера постоянного/переменного тока (не входит в комплект), убедитесь, что выходная мощность составляет 5,0 В и 0,5 А.

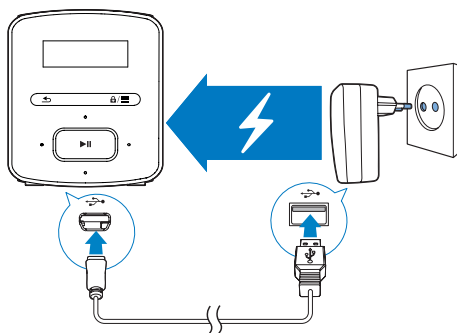

Включение и выключение плеера

Нажмите и удерживайте кнопку до тех пор, пока плеер не включится или не отключится.

Автоматический переход в режим ожидания и отключение

Этот плеер поддерживает функцию автоматического перехода в режим ожидания и отключения, которая помогает экономить заряд аккумулятора.

Плеер отключается через 5 минут бездействия (если не выполняется воспроизведение и не нажата ни одна кнопка).

4 Музыка

Перенос музыки на плеер

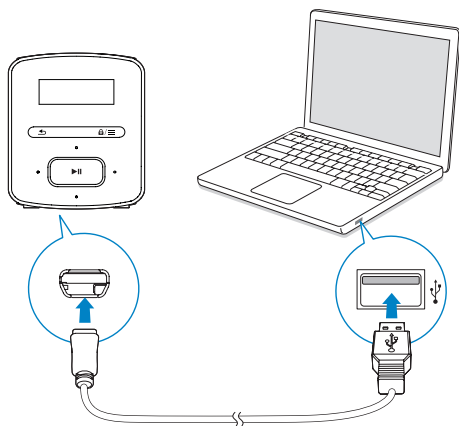

Музыку из медиатеки на компьютере можно перенести на **RAGA** одним из следующих методов:

- перетаскивание музыкальных файлов из проводника Windows.

Перенос музыкальных файлов из проводника Windows методом перетаскивания

- 1 Подключите плеер **RAGA** к компьютеру.
- 2 На компьютере откройте папку **Мой компьютер** или **Компьютер**:
 - выберите **RAGA**, создайте папки.
- 3 На компьютере перетащите файлы в папки на плеер **RAGA**.
 - Или перетащите папки с компьютера на **RAGA**.

Поиск музыки в плеере

На плеере **RAGA** можно выполнять поиск музыки по информации об аудиодорожке,

спискам воспроизведения или папкам с файлами.

Поиск музыки по информации об аудиодорожке

В меню **🎵** аудиодорожки сортируются по коллекциям в соответствии с метаданными или метками ID3: **[Все песни]**, **[Исполнители]** или **[Альбомы]**.

[Все песни]

- Песни отсортированы в алфавитном порядке по названию.

[Исполнители]

- Песни отсортированы в алфавитном порядке по исполнителю;
- Песни каждого исполнителя отсортированы в алфавитном порядке по альбомам.

[Альбомы]

- Песни отсортированы в алфавитном порядке по альбомам.

Поиск музыки по списку воспроизведения

В меню **🎵** > **[Списки воспроизведения]** можно найти следующие списки воспроизведения:

- три списка воспроизведения быстрого доступа, в которые можно добавлять композиции на плеере;
- списки воспроизведения, перенесенные из медиатеки компьютера с помощью **Songbird**.

Поиск музыки по папкам с файлами

В меню **📁** найдите музыку в папке с файлами.

Воспроизведение музыки

Можно начать воспроизведение с определенной песни или воспроизвести все песни в альбоме или все песни исполнителя.

Воспроизведение песни

- 1 Выберите песню.
- 2 Нажмите кнопку **▶▶** для запуска воспроизведения.
 - ↳ Начнется воспроизведение выбранной песни.

Воспроизведение всех песен в альбоме или всех песен исполнителя

- 1 Выберите альбом или исполнителя.
- 2 Нажмите **≡ >** [Воспр.].
- 3 Нажмите кнопку **▶▶** для запуска воспроизведения.

На экране воспроизведения



- Нажмите **▶▶** для приостановки или возобновления воспроизведения.
- Чтобы вернуться на предыдущий экран, нажмите кнопку **↶**.
 - ↳ Через несколько секунд вновь откроется экран воспроизведения.
 - ↳ На экране воспроизведения можно просматривать информацию о файле и статус воспроизведения.

Регулировка громкости

- Нажмите **🔊** / **🔇**.

Выбор музыкального файла на экране воспроизведения

- Нажимайте кнопку **🔊** / **🔇**.

Перемотка текущей аудиодорожки вперед или назад

- На экране воспроизведения нажмите и удерживайте кнопку **⏮** / **⏭**.

Выбор параметров воспроизведения

Для выбора параметров воспроизведения, таких как режим воспроизведения, параметры звука и таймер отключения (см. 'Параметры' на стр. 17) нажмите **≡** на экране воспроизведения.

Списки воспроизведения

На плеере вы найдете следующие списки воспроизведения:

- списки воспроизведения, импортированные с медиатеки компьютера;
- три списка воспроизведения быстрого доступа, в которые можно добавлять песни на самом плеере.

Добавление аудиодорожек в список воспроизведения на плеере

Добавление текущей аудиодорожки

- 1 На экране воспроизведения нажмите **≡ >** [Добавить в список воспроизведения].
- 2 Выберите список воспроизведения быстрого доступа. Нажмите **▶▶**.
- 3 Нажмите [Да] для подтверждения.
 - ↳ Текущая аудиодорожка будет сохранена в список воспроизведения.

Удаление песен из списка воспроизведения быстрого доступа

Удаление воспроизводимой аудиодорожки из списка воспроизведения

- 1 На экране воспроизведения нажмите **≡ >** [Удалить из списка воспр.].
- 2 Выберите список воспроизведения быстрого доступа. Нажмите **▶▶**.

- 3 Нажмите [Да] для подтверждения..
- ↳ Аудиодорожка будет удалена из выбранного списка воспроизведения.

5 FM-радио





Примечание

- Для прослушивания радиостанции подключите к плееру наушники из комплекта поставки. Эти наушники дополнительно выполняют функцию антенны. Чтобы улучшить качество приема, поверните провод наушников в ту или иную сторону.

Настройка радиостанции



Автонастройка радио

При первом прослушивании радио выполните поиск станций при помощи функции "Автонастройка".

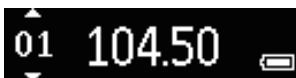
- 1 На основном экране выберите пункт  > [Автонастройка].
↳ Плеер позволяет сохранить до 20 радиостанций.
- 2 Чтобы выбрать одну из сохраненных радиостанций, последовательно нажимайте кнопку  или . Нажмите кнопку  для запуска воспроизведения.



Выбор сохраненной радиостанции на экране воспроизведения





- Последовательно нажимайте кнопку  или .

Совет

- Чтобы улучшить качество приема в новом городе или стране, рекомендуется перезапустить автонастройку.













Настройка вручную

Функция настройки вручную позволяет выбрать нужную частоту или станцию.

- 1 На основном экране выберите пункт  > [Настройка вручную].
↳ Автоматически будет настроена последняя радиостанция, которую вы слушали.
- 2 На экране воспроизведения нажмите и удерживайте кнопку  или .
↳ Будет настроена следующая радиостанция в текущем диапазоне частот.
 - Чтобы точнее настроить радиостанцию, последовательно нажимайте кнопку  или .







Прослушивание FM-радио



- 1 Выберите  > [Предуст. станции].
 - 2 Чтобы выбрать одну из сохраненных радиостанций, нажмите кнопку  или . Нажмите кнопку  для запуска воспроизведения.
 - Чтобы выбрать другую станцию из списка [Предуст. станции], нажмите кнопку . Нажмите кнопку  для запуска воспроизведения.
 - Чтобы выбрать сохраненную станцию на экране воспроизведения, нажимайте  или .
 - 3 При необходимости нажмите и удерживайте кнопку  или , чтобы точнее настроить радиостанцию.
- ### Отключение/включение звука во время прослушивания радио
- На экране воспроизведения нажмите .
- ### Регулировка громкости
- На экране воспроизведения нажмите  или .

Сохранение радиостанций



На плеере **RAGA** можно сохранить до 20 станций.

- 1 Настройте радиостанцию.
- 2 На экране воспроизведения нажмите  > **[Сохранить в предустановленную станцию]**.
- 3 Нажмите  или , чтобы выбрать расположение в списке сохраненных радиостанций. Нажмите .
↳ Текущая станция будет сохранена под заданным номером.

Удаление текущей сохраненной радиостанции

- 1 В меню **[Предустановленные станции]** нажмите  > **[Clear preset]**.
- 2 Выберите станцию в списке сохраненных станций. Нажмите .
- 3 Нажмите **[Да]** для подтверждения..
↳ Текущая радиостанция будет удалена из списка сохраненных станций.

Или...

- 1 На экране воспроизведения нажмите  > **[Clear preset]**.
- 2 Выберите станцию в списке сохраненных станций. Нажмите .
- 3 Нажмите **[Да]** для подтверждения..
↳ Текущая радиостанция будет удалена из списка сохраненных станций.





Удаление всех сохраненных радиостанций

- 1 Выберите пункт **[Предустановленные станции]**.
- 2 В списке сохраненных радиостанций нажмите  > **[Сброс всех настроек]**.
- 3 Нажмите **[Да]** для подтверждения..
↳ Всех радиостанции будут удалены из списка сохраненных.

6 Записи

Чтобы прослушать радиoproграммы, записанные с FM-радио, перейдите в меню  > [Запись радио FM].

Запись трансляций FM-радиостанций

- 1 Настройте радиостанцию.
- 2 Чтобы начать запись, на экране воспроизведения нажмите  и выберите [Начать запись с FM-радио].
↳ Начнется запись трансляции FM-радиостанции.
- 3 Нажмите  для переключения между паузой и записью. Нажмите  для остановки.
- 4 Выберите [Да] для сохранения записи.
↳ Записи сохраняются в разделе  > [Запись радио FM] > RECORD > RADIO. (Формат имени файла: FMRECXXX.WAV, где XXXX — автоматически созданный номер записи.)



Совет

- Записи также могут находиться в разделе  > RECORD.
- Возможность записи трансляций FM-радиостанций имеется только на некоторых моделях. Чтобы узнать, какие функции доступны на устройстве, обратитесь к экранному меню плеера.

Прослушивание записей трансляций FM-радиостанций

- 1 В меню  > [Запись радио FM] > RECORD > RADIO выберите запись.
- 2 Нажмите  для воспроизведения записи.
Выбор файла на экране воспроизведения
 - Нажимайте кнопку  / .Быстрый переход назад или вперед по текущему файлу
 - На экране воспроизведения нажмите и удерживайте кнопку  / .

Загрузка записей на компьютер



- 1 Подключите RAGA к компьютеру.
- 2 На компьютере откройте папку Мой компьютер или Компьютер:
 - выберите RAGA;
 - на устройстве RAGA выберите записи в разделе RECORD > RADIO.
- 3 Перетащите файлы в папку на компьютере.

7 Просмотр папок

Чтобы просмотреть и воспроизвести медиафайлы из медиатеки на плеере, перейдите в меню .

8 Параметры

В меню  выберите параметры для плеера.

- 1 Нажмите  /  и выберите параметр.
- 2 Нажмите  для подтверждения.

Режим воспроизведения

В меню [Режим воспроизведения] можно выбрать режимы воспроизведения музыки:

[Повтор]

- [Повтор 1]: повторное воспроизведение текущей аудиодорожки.
- [Повторить все]: повторное воспроизведение всех аудиодорожек в текущей папке.

[Смешать]

- [Вкл.]: воспроизведение всех аудиодорожек в текущей папке в случайном порядке.

Если одновременно включены режимы

[Повторить все] и [Смешать]:

- все аудиодорожки в текущей папке будут повторно воспроизводиться в случайном порядке.



Параметры звука

В меню [Параметры звука] можно выбрать параметры настроек звука.

[FullSound]: восстановление акустических нюансов сжатой музыки (например, в форматах MP3, WMA).

[Эквалайзер]: определение предпочтительных настроек звука.

[Ограничение громкости]: установка максимального уровня громкости на устройстве. Этот параметр позволяет установить безопасный максимальный уровень громкости.

Нажмите кнопку  / , чтобы установить максимальный уровень громкости. Для подтверждения нажмите кнопку .

Примечание

- Если выбран параметр FullSound, эквалайзер отключается.

Таймер отключения

На плеере можно установить таймер отключения. По завершении указанного времени плеер RAGA будет автоматически отключен.

- Выберите опцию в меню [Таймер отключения] > [Таймер отключения]. Нажмите .
 - ↳ По завершении указанного времени устройство будет отключено автоматически.

Настройки дисплея

Таймер отключения экрана

Если пользователь не выполняет никаких действий с плеером RAGA, экран переходит в режим ожидания. По истечении предварительно заданного периода времени экран отключается автоматически. Для экономии заряда аккумулятора рекомендуется установить небольшую продолжительность времени отключения.

Настройка периода времени

- В меню [Настройки дисплея] > [Таймер отключения экрана] выберите продолжительность времени.
 - ↳ По истечении указанного времени экран будет отключен автоматически.

Выход из режима энергосбережения

- Нажмите любую кнопку.

Язык

В меню **[Язык]** можно выбрать язык сообщений плеера.

Информация

В меню **[Информация]** можно просмотреть следующие сведения о плеере.

[Информация о плеере]

- **[Модель:]** полное наименование изделия
Сведения о полном наименовании необходимы для обновления встроенной программы с веб-сайта поддержки.
- **[Версия прошивки:]** текущая версия встроенной программы
Сведения о текущей версии необходимы для обновления встроенной программы с веб-сайта поддержки.

[Свободное место на диске]

- **[Свободное место:]** свободное пространство
- **[Общий объем:]** объем памяти
- **[Песни]** количество сохраненных на плеере аудиодорожек

[Поддерж. тип файлов] форматы файлов, поддерживаемые плеером

Заводские установки

В меню **[Заводские установки]** можно восстановить заводские настройки плеера. Скопированные на плеер файлы при этом сохраняются.

Юридическая информация

В меню **[Legal]** можно просмотреть юридическую информацию о плеере.

9 Обновление встроенной программы с помощью Philips Device Manager

Установка Philips Device Manager

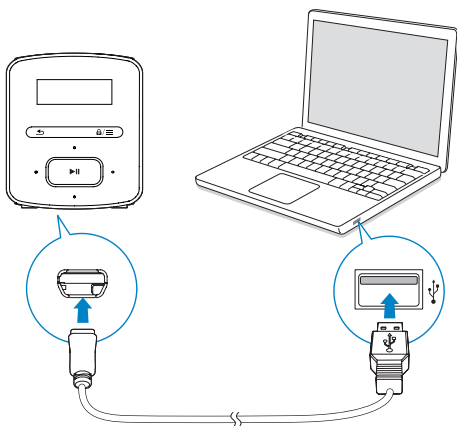

- 1 Подключите плеер **RAGA** к компьютеру.
- 2 На компьютере выберите **Мой компьютер** (для Windows XP/Windows 2000) или **Компьютер** (для Windows Vista/Windows 7/8).
- 3 Щелкните правой кнопкой мыши значок **Philips GoGear RAGA**. Выберите пункт **Install Philips Device Manager** (установить Philips Device Manager).
 - Или нажмите значок **Philips GoGear RAGA**. Дважды щелкните значок **installer.exe**.
- 4 Следуйте инструкциям на экране, чтобы выполнить установку приложения.

Примечание

- Перед выполнением установки необходимо принять условия лицензионного соглашения.

Проверка на наличие обновлений встроенной программы

- 1 Проверьте, подключен ли компьютер к Интернету.
- 2 Запустите **Philips Device Manager**.
 - ↳ Появится диалоговое окно.
- 3 Подключите **RAGA** к компьютеру.
 - ↳ Если устройство подключено, в текстовом поле отобразится индикация "SA4RGAXX".
 - ↳ Вы можете узнать текущую версию встроенной программы на устройстве.



- 4 Проверка на наличие обновление встроенной программы.
 - ① Закройте диалоговое окно **Philips Device Manager**.
 - ② В нижней части экрана ПК нажмите правой кнопкой  и выберите

Check for updates (Проверить наличие обновлений).

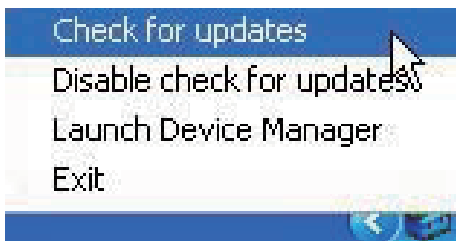

↳ Philips SA4RGAXX Device Manager проверит наличие обновлений в Интернете.

Обновление встроенной программы

- 1 Если доступно обновление встроенной программы, следуйте инструкциям на экране для загрузки и установки встроенной программы.
- 2 Отключите **RAGA** от компьютера.
 - ↳ После обновления встроенной программы **RAGA** перезагрузится и будет готов к использованию.

10 Поиск и устранение неисправностей

4 Перезапустите RAGA.

Если **RAGA** работает неправильно или изображение на дисплее останавливается, выполните сброс настроек (это не приведет к потере данных):

Как произвести сброс настроек RAGA?

- Надавите булавкой или другим острым предметом на отверстие сброса на плеере **RAGA**. Удерживайте до отключения плеера.
- Если использование функции сброса не решило проблему, выполните восстановление заводских параметров плеера **RAGA** с помощью программы **Philips Device Manager**.

1 Запустите на компьютере **Philips Device Manager**.

2 Выберите режим восстановления.

- ① Выключите плеер **RAGA**.
- ② Нажмите и удерживайте кнопку регулировки громкости , затем подключите плеер **RAGA** к ПК.
- ③ Удерживайте кнопку, пока **Philips Device Manager** не распознает плеер **RAGA** и не перейдет в режим восстановления.

3 Запустите процесс восстановления.

- ① В меню **Philips Device Manager** щелкните кнопку **Восстановление**. Следуйте инструкциям на экране, чтобы завершить процесс восстановления.
- ② После завершения восстановления отключите плеер **RAGA** от компьютера.

11 Технические данные

Питание

- Источник питания: литий-ионный полимерный встроенный аккумулятор 220 мА*ч
- Время воспроизведения¹
Аудио (.mp3): до 20 часов
Радио: до 8 часов

Программное обеспечение

- **Philips Device Manager:** для обновления встроенной программы и восстановления работы плеера

Подключения

- Наушники 3,5 мм
- Высокоскоростной порт USB 2.0

Звук

- Разделение каналов: 45 дБ
- Частотный отклик: 20–18 000 Гц
- Выходная мощность: 2 x 2,4 мВт
- Соотношение сигнал/шум: > 84 дБ

Воспроизведение аудиофайлов

Поддерживаемые форматы:

- MP3
Битрейт: 8–320 кбит/с и переменный битрейт
Частоты дискретизации: 8, 11,025, 16, 22,050, 32, 44,1, 48 кГц
- WMA (без защиты)
Битрейт: 10–320 кбит/с с постоянным битрейтом, 32–192 кбит/с с переменным битрейтом
Частоты дискретизации: 8, 11,025, 16, 22,050, 32, 44,1, 48 кГц
- WAV

Медианосители

Емкость встроенной памяти²:

- Флеш-память NAND SA4RGA02 емкостью 2 ГБ
- Флеш-память NAND SA4RGA04 емкостью 4 ГБ
- Флеш-память NAND SA4RGA08 емкостью 8 ГБ

Передача мультимедийных файлов³

- Проводник Windows (перенос)

Дисплей

- ЖК-дисплей 128 x 32 пикселей



Примечание

- Характеристики могут быть изменены без предварительного уведомления.
- ¹ Число циклов зарядки аккумулятора ограничено. Срок службы аккумулятора и число циклов зарядки зависит от частоты использования и выбранных настроек.
- ² 1 ГБ = 1 миллиард байтов; доступный объем памяти будет меньше. Полный объем памяти может быть недоступен, так как часть памяти используется плеером. Емкость определяется из расчета 4 минуты на аудиодорожку при кодировании в формате MP3 со скоростью 128 кбит/с.
- ³ Скорость передачи может зависеть от операционной системы и конфигурации программного обеспечения.

Требования к компьютеру

- ОС Windows® XP (пакет обновлений SP3 или выше) / Vista / 7 / 8
- Процессор Pentium III 800 МГц или выше
- 512 МБ ОЗУ
- 500 МБ свободного места на жестком диске
- Подключение к Интернету
- Windows® Internet Explorer 6.0 или более поздней версии
- Порт USB



Specifications are subject to change without notice
2013 © WOOX Innovations Limited. All rights reserved.
Philips and the Philips' Shield Emblem are registered trademarks of
Koninklijke Philips N.V. and are used by WOOX Innovations Limited
under license from Koninklijke Philips N.V.

SA4RGA_97_77_78_UM_V3.0_WK1351.5