

Jesteśmy do Twoich usług

Aby uzyskać pomoc techniczną, zarejestruj swój produkt na stronie internetowej:
www.philips.com/support



GoGEAR

SA4DOT02

SA4DOT04

SA4DOT08



Instrukcja obsługi

PHILIPS

Spis treści

1 Ważne informacje dotyczące bezpieczeństwa	2
Ogólne zalecenia konserwacyjne	2

2 Twój nowy odtwarzacz	5
Zawartość opakowania	5
Oprogramowanie komputerowe do odtwarzacza	5
Pliki fabrycznie zainstalowane w odtwarzaczu	5
Opis	5
Przyciski sterujące	5
Wskaźnik LED i komunikaty dźwiękowe	6

3 Czynności wstępne	7
Ładowanie	7
Włączanie / wyłączanie odtwarzacza	7
Automatyczny tryb gotowości i kończenia pracy	7

4 Odtwarzanie muzyki	8
Przesyłanie muzyki do odtwarzacza	8
Odtwarzanie muzyki	8
Wyszukiwanie utworu	8
Zmiana poziomu głośności	8
Włączanie lub wyłączanie odtwarzania losowego	8

5 Aktualizacja oprogramowania sprzętowego za pośrednictwem programu Philips Device Manager	9
---	----------

6 Rozwiązywanie problemów	11
----------------------------------	-----------

7 Parametry techniczne	12
Wymagania systemowe	12

www.philips.com/support

Znajdziesz tam komplet materiałów pomocniczych, np. instrukcję obsługi, najnowsze wersje oprogramowania i odpowiedzi na najczęściej zadawane pytania.

Potrzebujesz pomocy?

Wejdź na stronę

1 Ważne informacje dotyczące bezpieczeństwa

Ogólne zalecenia konserwacyjne

Tłumaczenie tej dokumentacji jest tylko do referencji.

W przypadku różnic między wersją angielską a tłumaczeniem zastosowanie będzie miała wersja angielska.

! Przystroga

- Aby zapobiec uszkodzeniu lub wadliwemu działaniu:
- Używaj wyłącznie źródeł zasilania wymienionych w instrukcji obsługi.
- Nie narażaj produktu na działanie nadmiernego ciepła wytwarzanego przez urządzenie grzewcze lub bezpośrednie działanie światła słonecznego.
- Nie upuszczaj produktu i nie dopuść, aby spadały na niego inne przedmioty.
- Nie zanurzaj produktu w wodzie. Uważaj, aby woda nie dostała się do gniazda słuchawek i komory baterii, gdyż może ona spowodować znaczne uszkodzenia.
- Działanie telefonów komórkowych w pobliżu urządzenia może spowodować zakłócenia.
- Rób kopie zapasowe plików. Koniecznie zachowuj oryginalne pliki pobrane do urządzenia. Firma Philips nie ponosi odpowiedzialności za jakkolwiek utratę danych spowodowaną uszkodzeniem lub brakiem możliwości odczytu danych zapisanych w urządzeniu.
- Aby uniknąć problemów, należy zarządzać plikami (przesyłać je, usuwać itd.) tylko przy pomocy oprogramowania muzycznego dołączonego do zestawu!
- Nie stosuj żadnych środków czyszczących zawierających alkohol, amoniak, benzen lub materiały ściernie, gdyż mogą one powodować uszkodzenie produktu.
- Baterie i akumulatory należy zabezpieczyć przed wysokimi temperaturami (światłem słonecznym, ogniem itp.).
- Nieprawidłowe włożenie baterii stwarza niebezpieczeństwo wybuchu. Baterię można wymienić tylko na egzemplarz tego samego lub odpowiedniego typu.

Temperatury eksploatacji i przechowywania

- Urządzenia należy używać w temperaturze 0–45°C.
- Urządzenie należy przechowywać w temperaturze -20–45°C.
- W niskich temperaturach żywotność akumulatora urządzenia może być krótsza.

Części zamienne i akcesoria:

Części zamienne i akcesoria można zamówić na stronie internetowej www.philips.com/support.

Ochrona słuchu



Głośność dźwięku podczas słuchania powinna być umiarkowana:

Korzystanie ze słuchawek przy dużej głośności może spowodować uszkodzenie słuchu. Ten produkt może generować dźwięk o natężeniu grożącym utratą słuchu użytkownikowi ze zdrowym słuchem, nawet przy użytkowaniu trwającym nie dłużej niż minutę. Wyższe natężenie dźwięku jest przeznaczone dla osób z częściowo uszkodzonym słuchem.

Głośność dźwięku może być myląca. Z czasem słuch dostosowuje się do wyższej głośności dźwięku, uznawanej za odpowiednią. Dlatego przy długotrwałym słuchaniu dźwięku to, co brzmi „normalnie” w rzeczywistości może brzmieć głośno i stanowić zagrożenie dla słuchu. Aby temu zapobiec, należy ustawiać głośność na bezpiecznym poziomie, zanim słuch dostosuje się do zbyt wysokiego poziomu.

Ustawianie bezpiecznego poziomu głośności:

Ustaw głośność na niskim poziomie.

Stopniowo zwiększaj głośność, aż dźwięk będzie czysty, dobrze słyszalny i bez zakłóceń.

Nie słuchaj zbyt długo:

Długotrwałe słuchanie dźwięku, nawet na „bezpiecznym” poziomie, również może powodować utratę słuchu.

Korzystaj z urządzenia w sposób umiarkowany i rób odpowiednie przerwy.

Podczas korzystania ze słuchawek stosuj się do poniższych zaleceń.

Nie słuchaj zbyt głośno i zbyt długo.

Zachowaj ostrożność przy zmianie głośności dźwięku ze względu na dostosowywanie się słuchu.

Nie zwiększaj głośności do takiego poziomu, przy którym nie słychać otoczenia.

W potencjalnie niebezpiecznych sytuacjach używaj słuchawek z rozwagą lub przestań ich używać na jakiś czas.

Nie używaj słuchawek podczas prowadzenia pojazdu silnikowego, jazdy na rowerze, deskorolce itp., gdyż może to spowodować zagrożenie dla ruchu ulicznego, a ponadto jest to niedozwolone na wielu obszarach.

Modyfikacje

Nieautoryzowane przez producenta modyfikacje mogą spowodować unieważnienie

prawa użytkownika do korzystania z tego produktu.

Prawa autorskie

Wszelkie pozostałe marki i nazwy produktów stanowią własność poszczególnych firm i organizacji.

Nieautoryzowane kopiowanie jakichkolwiek nagrań pobranych z Internetu lub utrwalonych na płytach Audio-CD stanowi naruszenie praw autorskich i umów międzynarodowych.

Wykonywanie nieautoryzowanych kopii materiałów zabezpieczonych przed kopiowaniem, w tym programów komputerowych, plików, audycji i nagrań dźwiękowych, może stanowić naruszenie praw autorskich będące przestępstwem. Nie należy używać niniejszego urządzenia do takich celów. Windows Media oraz logo Windows są zastrzeżonymi znakami towarowymi firmy Microsoft Corporation w Stanach Zjednoczonych i/lub innych krajach.

Zachowaj odpowiedzialność! Szanuj prawa autorskie.



Firma Philips szanuje własność intelektualną i oczekuje tego samego od użytkowników swoich produktów.

Materiały multimedialne dostępne w Internecie mogą być tworzone i/lub rozprowadzane bez zgody właścicieli praw autorskich.

Kopiowanie lub dystrybucja takich materiałów może naruszać prawa autorskie w różnych krajach, także w Twoim.

Przestrzeganie praw autorskich jest Twoją odpowiedzialnością.

Nagrywanie i przesyłanie do przenośnego odtwarzacza strumieni wideo pobranych do komputera jest możliwe tylko w przypadku materiałów publicznych lub posiadających odpowiednią licencję. Materiałów takich można używać wyłącznie do użytku prywatnego,

niekomercyjnego i należy przestrzegać instrukcji dotyczących praw autorskich dostarczonych przez właściciela danego materiału. Instrukcje takie mogą zabraniać wykonywania jakichkolwiek kopii. Strumienie wideo mogą zawierać technologie zabezpieczające przed wykonywaniem kolejnych kopii. W takich przypadkach funkcja nagrywania nie będzie działać, a użytkownik zostanie powiadomiony za pomocą komunikatu.

Rejestrowanie danych

Firma Philips dba o jakość oferowanych produktów, aby zagwarantować swoim klientom ich jak najlepsze działanie. Dlatego w celu utworzenia przejrzystego profilu użytkownika urządzenie rejestruje niektóre informacje/ dane w pamięci trwałej. Służą one następnie do identyfikacji i wykrywania wszelkich awarii lub problemów, które może napotkać użytkownik. Dane te to na przykład czas trwania utworu w trybie odtwarzania muzyki, czas słuchania radia, liczba rozładowań akumulatora itp. Dane tego rodzaju nie zawierają informacji na temat treści lub nośników odtwarzanych przez urządzenie ani źródła ich pochodzenia. Dane zapisane w pamięci trwałej są odzyskiwane i używane WYŁĄCZNIE w przypadku odesłania urządzenia do centrum serwisowego i TYLKO w celu łatwiejszego wykrycia i niedopuszczenia do powstania błędów. Zapisane dane zostaną udostępnione użytkownikowi bezzwłocznie na żądanie.



To urządzenie zostało zaprojektowane i wykonane z materiałów oraz komponentów wysokiej jakości, które nadają się do ponownego wykorzystania.

Należy zapoznać się z lokalnymi przepisami dotyczącymi utylizacji baterii, ponieważ ich prawidłowa utylizacja pomaga zapobiegać zanieczyszczeniu środowiska naturalnego oraz utracie zdrowia.

2 Twój nowy odtwarzacz

Zawartość opakowania

Sprawdź, czy opakowanie zawiera następujące elementy:

Odtwarzacz

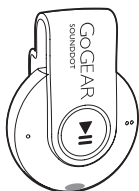

Słuchawki

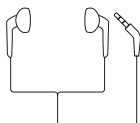

Skrócona instrukcja obsługi



Informacje dotyczące bezpieczeństwa i karta gwarancyjna



Uwaga

- Obrazki są przykładowe. Firma Philips zastrzega sobie prawo do zmiany koloru i kształtu produktu, bez wcześniejszego powiadomienia.

Oprogramowanie komputerowe do odtwarzacza

Urządzenie **SOUND DOT** może współpracować z następującym oprogramowaniem komputerowym:

- **Philips Device Manager** (umożliwia pobieranie aktualizacji oprogramowania sprzętowego i przywracanie działania odtwarzacza)

Pliki fabrycznie zainstalowane w odtwarzaczu

Urządzenie **SOUND DOT** zawiera następujące pliki:

- Instrukcja obsługi
- Często zadawane pytania

Opis

Przyciski sterujące

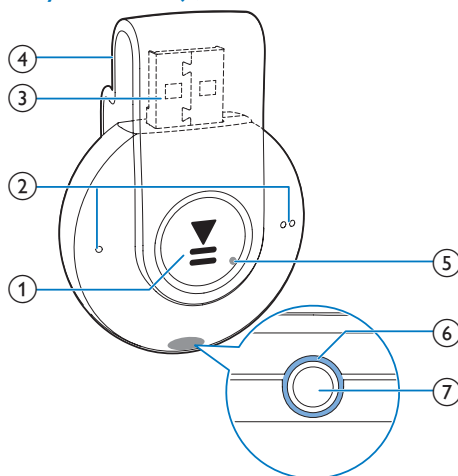

- ① ▶||
 - Naciśnięcie i przytrzymanie: włączenie lub wyłączenie odtwarzacza
 - Naciśnięcie: wstrzymywanie lub wznowianie odtwarzania
 - Dwukrotne naciśnięcie podczas odtwarzania: włączenie lub wyłączenie odtwarzania losowego
- ② ● / ●●
 - Naciśnięcie: zmniejszanie lub zwiększanie głośności
 - Naciśnięcie i przytrzymanie: przechodzenie do poprzedniego lub następnego utworu
- ③ Złącze USB do ładowania akumulatora i przesyłania danych
- ④ Zacisk
- ⑤ RESET
 - Jeśli odtwarzacz nie reaguje na naciskanie przycisków, włóż do tego otworu końcówkę długopisu i dociśnij
- ⑥ Wskaźnik LED
- ⑦ 🎧
 - Gniazdo słuchawek 3,5 mm

Wskaźnik LED i komunikaty dźwiękowe

Wskaźnik LED i/lub komunikaty dźwiękowe informują o stanie odtwarzacza.

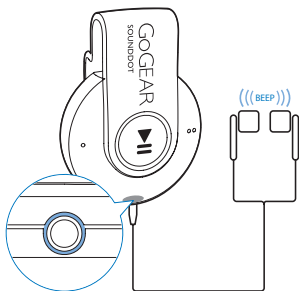

3 Czynności wstępne

Ładowanie

Urządzenie **SOUND DOT** ma wbudowany akumulator, który można ładować po podłączeniu do gniazda USB komputera.

- Obróć złącze USB, aby podłączyć urządzenie **SOUND DOT** do komputera.
 - ↳ Podczas ładowania kolor wskaźnika zależy od poziomu naładowania akumulatora.
 - ↳ Po pełnym naładowaniu akumulatora wskaźnik zaświeci się na zielono.

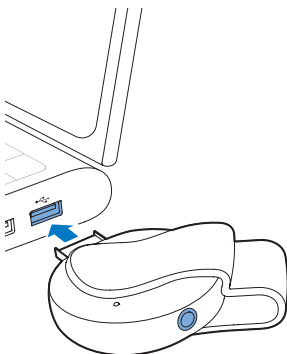

Wskazówka

- Kiedy poziom naładowania akumulatora wynosi poniżej 15%, wskaźnik miga na czerwono i emitowane są dwa sygnały dźwiękowe.
- Akumulatory mają ograniczoną liczbę możliwych cykli ładowania. Żywotność akumulatora oraz liczba cykli ładowania zależą od sposobu używania i zastosowanych ustawień.

Włączanie / wyłączenie odtwarzacza

- Naciśnij i przytrzymaj przycisk **▶||**, aż wskaźnik zaświeci się na zielono lub czerwono.
 - ↳ **Zasilanie włączone:** wskaźnik zaświeci się na zielono. Rozpocznie się odtwarzanie muzyki.
 - ↳ **Zasilanie wyłączone:** wskaźnik zaświeci się na czerwono. Wyemitowany zostanie pojedynczy sygnał dźwiękowy.



Automatyczny tryb gotowości i końca pracy

W odtwarzaczu jest dostępny automatyczny tryb gotowości i końca pracy, co umożliwia oszczędzanie energii akumulatora. Po pięciu minutach bezczynności (bez odtwarzania muzyki ani naciskania przycisków) odtwarzacz wyłącza się.

4 Odtwarzanie muzyki

Przesyłanie muzyki do odtwarzacza

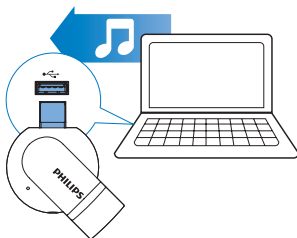

Muzykę można przesyłać z biblioteki plików multimedialnych w komputerze do urządzenia **SOUND DOT** z wykorzystaniem następujących sposobów:

- Zastosowanie metody „przeciągnij i upuść” w programie Eksplorator Windows.

Aby zastosować metodę „przeciągnij i upuść” w programie Eksplorator Windows:

- 1 Podłącz urządzenie **SOUND DOT** do komputera.
- 2 Na komputerze w folderze **Mój komputer** lub **Komputer**
 - przeciągnij i upuść pliki muzyczne z komputera do urządzenia **SOUND DOT**.

Odtwarzanie muzyki



- 1 Upewnij się, że odtwarzacz jest włączony (patrz 'Włączanie / wyłączanie odtwarzacza' na str. 7).
 - ↳ Wskaźnik zaświeci się na zielono. Rozpocznie się odtwarzanie muzyki.
 - ↳ Podczas odtwarzania muzyki wskaźnik będzie migał na zielono w określonych odstępach czasu.
- 2 Naciśnij przycisk **▶||**, aby wstrzymać lub wznowić odtwarzanie.

Wyszukiwanie utworu

- Naciśnij i przytrzymaj przycisk **● / ● ● ●**, aby przejść do poprzedniego lub następnego utworu.
 - ↳ Wyemitowany zostanie pojedynczy sygnał dźwiękowy.

Zmiana poziomu głośności

- Naciśnij przyciski **● / ● ● ●**.
 - ↳ Podczas odtwarzania muzyki słyszalna będzie zmiana poziomu głośności.

Włączanie lub wyłączanie odtwarzania losowego

- 1 Podczas odtwarzania muzyki dwukrotnie naciśnij przycisk **▶||**.
 - ↳ Usłyszysz dwa sygnały dźwiękowe. Wskaźnik dwukrotnie zaświeci na zielono w określonych odstępach czasu.
 - ↳ Utwory będą odtwarzane losowo.
- 2 Aby wyłączyć odtwarzanie losowe, ponownie dwukrotnie naciśnij przycisk **▶||**.
 - ↳ Usłyszysz jeden sygnał dźwiękowy. Wskaźnik raz zaświeci na zielono po upływie określonego czasu.
 - ↳ Utwory będą odtwarzane po kolei.

5 Aktualizacja oprogramowania sprzętowego za pośrednictwem programu Philips Device Manager

Instalacja programu Philips Device Manager

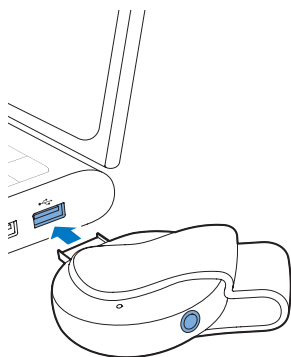

- 1 Podłącz urządzenie **SOUND DOT** do komputera.
- 2 W komputerze wybierz ikonę **Mój komputer** (Windows XP/Windows 2000) lub **Komputer** (Windows Vista/Windows 7/8).
- 3 Kliknij prawym przyciskiem myszy ikonę **Philips GoGear SOUND DOT**. Wybierz polecenie **Install Philips Device Manager** (Zainstaluj program Philips Device Manager).
 - Możesz również kliknąć ikonę **Philips GoGear SOUND DOT**. Kliknij dwukrotnie ikonę **installer.exe**.

- 4 Postępuj według instrukcji wyświetlanych na ekranie, aby zakończyć instalację oprogramowania.

Uwaga

- Instalacja wymaga zaakceptowania postanowień licencyjnych.

Sprawdzanie dostępności aktualizacji oprogramowania sprzętowego

- 1 Sprawdź, czy komputer jest połączony z Internetem.
- 2 Uruchom program **Philips Device Manager**.
 - ↳ Zostanie wyświetlone okno dialogowe.
- 3 Podłącz urządzenie **SOUND DOT** do komputera.
 - ↳ Po podłączeniu urządzenia w polu tekstowym zostanie wyświetlony komunikat „SA4DOTXX”.
 - ↳ Będzie można znaleźć aktualną wersję oprogramowania sprzętowego urządzenia.

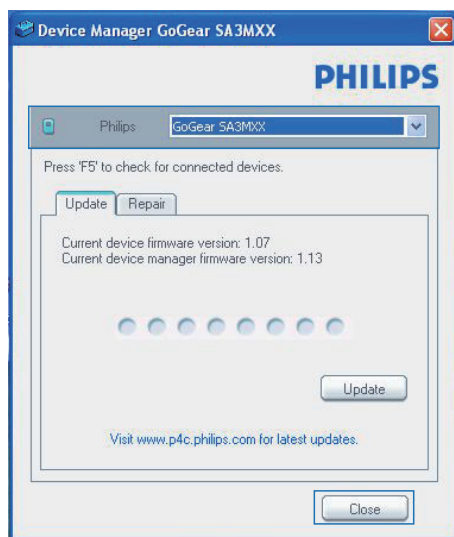

- 4 Aby sprawdzić dostępność aktualizacji oprogramowania sprzętowego:

- ① Zamknij okno dialogowe programu Philips Device Manager.
- ② U dołu ekranu komputera, kliknij prawym przyciskiem myszy ikonę  i wybierz opcję Sprawdź aktualizacje.

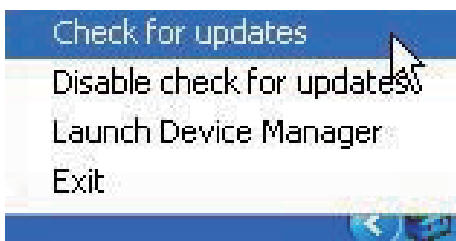

- ↳ Philips SA4DOTXX Device Manager wyszuka aktualizacji w Internecie.

Aktualizacja oprogramowania sprzętowego

- 1 Jeśli aktualizacja oprogramowania sprzętowego jest dostępna, postępuj zgodnie z instrukcjami wyświetlanymi na ekranie, aby pobrać i zainstalować oprogramowanie.
- 2 Odłącz urządzenie **SOUND DOT** od komputera.
 - ↳ Po zaktualizowaniu oprogramowania sprzętowego urządzenie **SOUND DOT** samoczynnie uruchomi się ponownie. Będzie wówczas gotowe do użytku.

6 Rozwiązywanie problemów

Jeśli urządzenie **SOUND DOT** nie działa prawidłowo lub zawiesiło się, można przywrócić ustawienia domyślne bez utraty danych:

Jak przywrócić ustawienia domyślne urządzenia **SOUND DOT**?

- Wsuń długopis lub podobny przedmiot do otworu przywracania ustawień domyślnych w urządzeniu **SOUND DOT**. Przytrzymaj, aż urządzenie wyłączy się.
- Jeśli przywrócenie ustawień domyślnych nie powiedzie się, przywróć ustawienia urządzenia **SOUND DOT** za pomocą programu **Philips Device Manager**:

1 W komputerze uruchom aplikację **Philips Device Manager**.

2 Przejdź do trybu przywracania:

- ① Wyłącz urządzenie **SOUND DOT**.
- ② Naciśnij i przytrzymaj przycisk regulacji głośności ● ●, a następnie podłącz urządzenie **SOUND DOT** do komputera.
- ③ Przytrzymaj przycisk do momentu, aż program **Philips Device Manager** rozpozna urządzenie **SOUND DOT** i przejdzie w tryb przywracania.

3 Rozpocznij proces przywracania:

- ① W programie **Philips Device Manager** kliknij przycisk **Repair (Napraw)**. Postępuj zgodnie z instrukcjami wyświetlanymi na ekranie, aby zakończyć proces przywracania.
- ② Po zakończeniu procesu przywracania odłącz urządzenie **SOUND DOT** od komputera.

4 Uruchom ponownie urządzenie **SOUND DOT**.

7 Parametry techniczne

Moc

- Zasilanie: wbudowany polimerowy akumulator litowo-jonowy 110 mAh
- Czas odtwarzania¹
Audio (.mp3): do 6 godzin
- Szybkie ładowanie: 6-minutowe ładowanie wystarcza na 60 minut odtwarzania

Oprogramowanie

- **Philips Device Manager:** umożliwiała aktualizację oprogramowania sprzętowego i przywracanie działania odtwarzacza

Połączenia

- Słuchawki 3,5 mm
- Szybki interfejs USB 2.0

Dźwięk

- Separacja kanałów: 45 dB
- Pasmo przenoszenia: 20–18 000 Hz
- Moc wyjściowa: 2 x 2,4 mW
- Stosunek sygnału do szumu: > 84 dB

Odtwarzanie dźwięku

Obsługiwane formaty:

- MP3
Szybkość transmisji bitów: 8–320 kb/s i VBR
Częstotliwości próbkowania: 8, 11,025, 16, 22,050, 32, 44,1, 48 kHz
- WMA (niezabezpieczone)
Szybkość transmisji bitów: 5–320 kb/s
Częstotliwości próbkowania: 8, 11,025, 16, 22,050, 32, 44,1, 48 kHz
- WAV

Nośnik pamięci

Pojemność wbudowanej pamięci²:

- SA4DOT02 2 GB NAND Flash
- SA4DOT04 4 GB NAND Flash
- SA4DOT08 8 GB NAND Flash

Przesyłanie plików multimedialnych³

- Eksplorator Windows (kopiowanie metodą „przeciągnij i upuść”)

Uwaga

- Dane techniczne mogą ulec zmianie bez powiadomienia.
- ¹ Akumulatory mają ograniczoną liczbę możliwych cykli ładowania. Żywotność akumulatora oraz liczba cykli ładowania zależą od sposobu używania i zastosowanych ustawień.
- ² 1 GB = 1 miliard bajtów; faktyczna pojemność pamięci jest mniejsza. Pełna pojemność pamięci może być niedostępna, ponieważ jej część jest zarezerwowana dla operacji i oprogramowania odtwarzacza. Pojemność przy założeniu 4-minutowej długości utworu i kompresji 128 kb/s w formacie MP3.
- ³ Prędkość przesyłania jest zależna od systemu operacyjnego i konfiguracji oprogramowania.

Wymagania systemowe

- Windows® XP (SP3 lub nowszy) / Vista / 7
- Procesor Pentium III 800 MHz lub szybszy
- 512 MB pamięci RAM
- 500 MB wolnego miejsca na dysku twardym
- Połączenie z Internetem
- Przeglądarka Windows® Internet Explorer 6.0 lub nowsza
- Napęd CD-ROM
- Port USB



2015 © Gibson Innovations Limited. Wszelkie prawa zastrzeżone.

Ten produkt został wyprodukowany i jest sprzedawany na odpowiedzialność firmy Gibson Innovations Ltd. Firma Gibson Innovations Ltd. jest gwarantem w odniesieniu do tego produktu.

Philips i emblemat tarczy Philips są zastrzeżonymi znakami towarowymi firmy Koninklijke Philips N.V. i są używane na podstawie licencji firmy Koninklijke Philips N.V.

SA4DOT_93_97_UM_V4.0 wk1519.5