

Sempre perto para ajudá-lo

Registre seu produto e obtenha suporte em
www.philips.com/support



GoGEAR

SA4DOT02

SA4DOT04

SA4DOT08



Manual do Usuário

PHILIPS

Sumário

1	Informações importantes de segurança	2
	Manutenção geral	2

2	Seu novo player	5
	Conteúdo da caixa	5
	Software para PC do player	5
	Arquivos incluídos no player	5
	Visão geral	5
	Controles	5
	Indicador LED e alerta	6

3	Primeiros passos	7
	Carregamento	7
	Ligar ou desligar o player	7
	Modo de espera e desligamento automáticos	7

4	Reproduzir músicas	8
	Transferir músicas para o player	8
	Reproduzir músicas	8
	Procurar uma música	8
	Alterar o nível do volume	8
	Ativar/desativar reprodução aleatória	8

5	Atualize o firmware por meio do Philips Device Manager	9
----------	---	----------

6	Solução de problemas	11
----------	-----------------------------	-----------

7	Dados técnicos	12
	Requisitos do PC	12

Precisa de ajuda?

Visite

www.philips.com/support

e acesse um conjunto completo de materiais de suporte, como manual do usuário, as últimas atualizações de software e respostas para perguntas freqüentes.

1 Informações importantes de segurança

Manutenção geral

A tradução deste documento é apenas uma referência.

Em caso de inconsistência entre a versão em inglês e a versão traduzida, a versão em inglês deverá prevalecer.



Cuidado

- Para evitar danos ou mau funcionamento:
- Use somente as fontes de energia listadas no manual do usuário.
- Não exponha o produto a calor excessivo causado pela luz solar direta ou por equipamentos que emitem calor.
- Não deixe o produto cair nem deixe objetos caírem no aparelho.
- Não mergulhe o produto na água. Não exponha a entrada para fone de ouvido ou o compartimento da bateria à água, pois isso pode danificar seriamente o aparelho.
- Telefones celulares ativos nas proximidades podem causar interferência.
- Faça backup dos seus arquivos. Não deixe de guardar uma cópia dos arquivos originais baixados no dispositivo. A Philips não é responsável por qualquer perda de dados se o produto for danificado ou se tornar ilegível.
- Gerencie (transfira, exclua etc.) seus arquivos de música somente com o software de música fornecido para evitar problemas.
- Não utilize agentes de limpeza que contenham álcool, amônia, benzina ou abrasivos, pois eles podem danificar o produto.
- As baterias/pilhas (conjunto de pilhas ou baterias instaladas) não devem ser expostas a calor excessivo, como luz do sol ou fogo.
- Há perigo de explosão caso a pilha seja substituída incorretamente. Substitua somente por tipo igual ou equivalente.

Sobre as temperaturas de operação e armazenamento

- Utilize o aparelho em um local cuja temperatura esteja sempre entre 0 e 45°C
- Armazene-o em um local cuja temperatura esteja sempre entre -20 e 45°C.
- A vida útil das pilhas pode ser reduzida em condições de baixa temperatura.

Peças/acessórios de reposição:

Visite www.philips.com/support para obter peças/acessórios de reposição.

Como ouvir música com segurança



Ouça a um volume moderado:

O uso dos fones de ouvido com volume alto pode prejudicar sua audição. Este produto reproduz som em faixas de decibéis que podem causar perda de audição nas pessoas, até mesmo se forem expostas por menos de 1 minuto. As faixas de decibéis mais altas são próprias para pessoas que já tiveram perda de audição.

É muito fácil se enganar com o volume do som ideal. Ao longo do tempo, o "nível de conforto" da audição se adapta a volumes mais altos. Portanto, após ouvir músicas por um período prolongado, o volume que parece "normal" pode, na verdade, ser alto e prejudicial à audição. Para que isso não ocorra, mantenha o volume em um nível seguro antes que sua audição se adapte.

Para estabelecer um nível de volume seguro: Defina o nível mínimo no controle de volume. Aumente lentamente o som até ouvi-lo de modo claro e confortável, sem distorções. Ouvir músicas por longos períodos:

A exposição prolongada ao som, mesmo em níveis normalmente "seguros", também pode causar perda auditiva.

Use o aparelho moderadamente e faça pausas frequentes.

Atente-se às seguintes informações ao usar os fones de ouvido.

Ouça com volume moderado e por períodos razoáveis.

Tenha cuidado para não ajustar o volume conforme sua audição for se adaptando.

Não aumente o volume até um nível em que não consiga ouvir as pessoas ao redor.

Tenha cuidado ou pare de usar o aparelho por determinado tempo em situações de possíveis riscos.

Não use os fones de ouvido ao dirigir veículos motorizados, andar de bicicleta, skate etc. Isso pode ser perigoso no trânsito e é ilegal em muitos locais.

Modificações

Modificações não autorizadas pelo fabricante poderão anular a autoridade do usuário para operar este dispositivo.

Informações sobre direitos autorais

Todas as outras marcas e nomes de produtos são marcas registradas de suas respectivas empresas e organizações.

A cópia e distribuição não autorizadas de quaisquer gravações baixadas da Internet ou feitas usando-se CDs de áudio é uma violação da lei de direitos autorais e de tratados internacionais.

A criação de cópias não autorizadas de materiais protegidos contra cópia, incluindo programas de computador, arquivos, transmissões e gravações sonoras, pode representar uma violação a direitos autorais e constitui um crime. Este equipamento não deve ser usado para tais propósitos.

Windows Media e o logotipo Windows são marcas comerciais ou marcas registradas da Microsoft Corporation nos Estados Unidos e/ou outros países.

Seja responsável. Respeite os direitos autorais.



**Be responsible
Respect copyrights**

A Philips respeita a propriedade intelectual das pessoas e pede que seus usuários façam o mesmo.

O conteúdo multimídia na Internet pode ter sido criado e/ou distribuído sem a autorização do proprietário original dos direitos autorais.

A cópia ou distribuição não autorizada do conteúdo pode violar leis de direitos autorais de vários países, inclusive o seu.

Você é o responsável pelo cumprimento das leis de direitos autorais.

A gravação e a transferência para o aparelho portátil de transmissões de vídeo baixadas para o computador destinam-se exclusivamente a conteúdo de domínio público ou devidamente licenciado. Esse conteúdo destina-se ao uso próprio e não-comercial, e você deve respeitar eventuais instruções de direitos autorais fornecidas pelo respectivo proprietário da obra. Essas instruções podem determinar que nenhuma cópia adicional deverá ser feita. As transmissões de vídeo podem incluir tecnologia de proteção contra cópia que proíba cópias. Nesses casos, o recurso de gravação não funcionará e você será notificado com uma mensagem.

Registro de dados

A Philips está empenhada em melhorar a qualidade de seus produtos e em aprimorar a experiência de seus usuários. Para entender o perfil de utilização deste dispositivo, ele registra algumas informações/dados na região da memória não volátil. Esses dados são usados para identificar e detectar falhas ou problemas que você, usuário, pode ter ao usar o dispositivo. Os dados armazenados, por exemplo, informam a duração da reprodução no modo de música ou no modo sintonizador, quantas vezes a bateria ficou descarregada etc. Os dados armazenados não revelam o conteúdo ou a mídia usada no dispositivo.

nem a origem dos downloads. Os dados armazenados no dispositivo serão recuperados e usados SOMENTE se o usuário encaminhar o dispositivo para a Assistência Técnica Autorizada e SOMENTE para simplificar a detecção e a prevenção de erros. Os dados armazenados devem ser imediatamente disponibilizados para o usuário mediante sua solicitação.



O produto foi desenvolvido e fabricado com materiais e componentes de alta qualidade, que podem ser reciclados e reutilizados. Informe-se sobre as normas locais de coleta seletiva de pilhas, pois o descarte correto ajuda a impedir conseqüências negativas para o meio ambiente e a saúde humana.

2 Seu novo player

Conteúdo da caixa

Verifique se você recebeu os seguintes itens:
Player

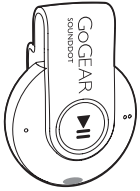

Fones de ouvido

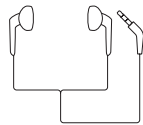

Guia de início rápido



Folheto de garantia e segurança.



Nota

- As imagens servem apenas como referência. A Philips se reserva o direito de alterar a cor/design sem notificação prévia.

Software para PC do player

O SOUND DOT funciona com o seguinte software para PC:

- Philips Device Manager** (ajuda a obter atualizações de firmware e recupera o player)

Arquivos incluídos no player

Os seguintes arquivos estão incluídos no SOUND DOT:

- Manual do usuário
- Perguntas freqüentes

Visão geral

Controles

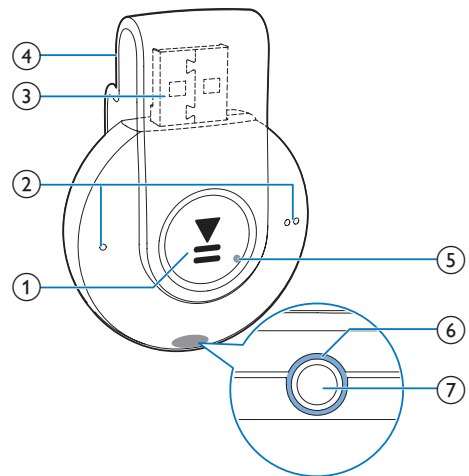

- Mantenha pressionado para ligar/desligar o player
- Pressione para pausar/retomar a reprodução
- Pressione duas vezes durante a reprodução para ativar/desativar a reprodução aleatória

- /

- Pressione para aumentar/diminuir o volume
- Mantenha pressionado para pular para a música anterior/seguinte

③ Conector USB para carregamento de energia e transferência de dados

④ Clipe

⑤ RESET

- Se a tela não responder aos comandos dos botões, pressione o botão no orifício do aparelho usando a ponta de uma caneta esferográfica.

⑥ LED

⑦ 

- Entrada para fone de ouvido de 3,5 mm

Indicador LED e alerta

Com o indicador LED e/ou o alerta, é possível saber o status do player.

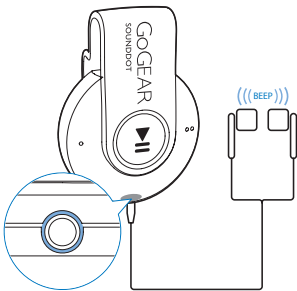

3 Primeiros passos

Carregamento

O **SOUND DOT** possui uma bateria interna que pode ser carregada pela entrada USB de um computador:

- Gire o conector USB para conectar o **SOUND DOT** a um PC.
 - ↳ Durante o carregamento, o indicador muda de cor para indicar o nível da bateria.
 - ↳ Quando a bateria estiver totalmente carregada, o indicador acenderá na cor verde.

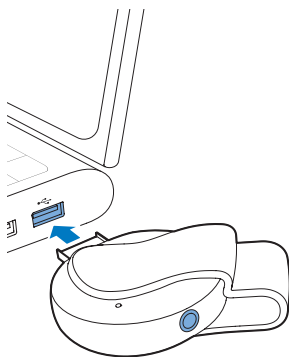

Dica

- Quando o nível da bateria estiver inferior a 15%, o indicador piscará na cor vermelha e emitirá dois bipes.
- Baterias recarregáveis têm um número limitado de ciclos de carga. A vida útil da bateria e o número de ciclos de carga variam de acordo com o uso e as configurações.

Ligar ou desligar o player

- Mantenha pressionado **▶||** até que o indicador acenda na cor verde ou vermelha.
 - ↳ **Power on** (Ligar): o indicador acende na cor verde. A reprodução de música é iniciada.
 - ↳ **Power off** (Desligar): o indicador acende na cor vermelha. Um bipe será emitido.

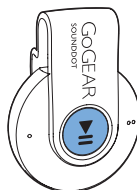

Modo de espera e desligamento automáticos

O aparelho dispõe de um recurso de modo de espera e desligamento automático para economizar a energia da bateria.

Após 5 minutos no modo ocioso (quando nenhuma música está sendo reproduzida e nenhum botão é pressionado), o aparelho desliga automaticamente.

4 Reproduzir músicas

Transferir músicas para o player

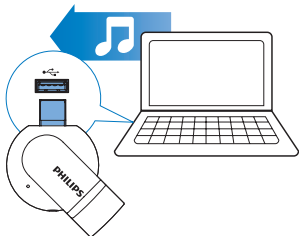

Você pode transferir as músicas da biblioteca de mídia do PC para o **SOUND DOT** das seguintes maneiras:

- Arraste os arquivos de música até o Windows Explorer.

Para arrastar os arquivos de música até o Windows Explorer,

- 1 Conecte o **SOUND DOT** ao PC.
- 2 No PC, em **Meu Computador** ou **Computador**.
 - arraste os arquivos de música do PC para o **SOUND DOT**.

Reproduzir músicas



- 1 Verifique se o player está ligado (consulte 'Ligar ou desligar o player' na página 7).

- ↳ O indicador acenderá na cor verde. A reprodução de música é iniciada.
- ↳ Durante a reprodução de música, o indicador começará a piscar.

- 2 Pressione **▶||** para pausar ou retomar a reprodução.

Procurar uma música

- Mantenha pressionado **● / ● ●** para pular para a música anterior/seguinte.
 - ↳ Um bipe será emitido.

Alterar o nível do volume

- Pressione **● / ● ●**.
 - ↳ Durante a reprodução de música, você ouvirá a alteração do nível do volume.

Ativar/desativar reprodução aleatória

- 1 Durante a reprodução de música, pressione duas vezes **▶||**.
 - ↳ Você ouvirá dois bipes. O indicador piscará duas vezes na cor verde.
 - ↳ As músicas serão reproduzidas aleatoriamente.
- 2 Para desativar a reprodução aleatória, pressione **▶||** novamente.
 - ↳ Você ouvirá um bipe. O indicador piscará uma vez na cor verde.
 - ↳ As músicas serão reproduzidas em sequência.

5 Atualize o firmware por meio do Philips Device Manager

Instale o Philips Device Manager.

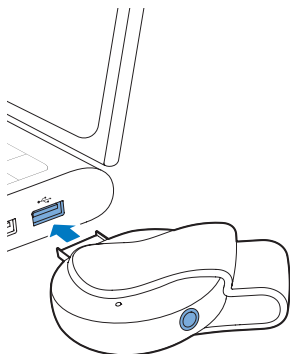

- 1 Conecte o **SOUNDDOT** ao PC.
- 2 No PC, selecione **Meu Computador** (Windows XP / Windows 2000) / **Computador** (Windows Vista / Windows 7 / 8).
- 3 Clique com o botão direito do mouse no ícone do **Philips GoGear SOUNDDOT**. Selecione **Install Philips Device Manager**.
 - Como alternativa, clique no ícone do **Philips GoGear SOUNDDOT**. Clique duas vezes em **installer.exe**.
- 4 Siga as instruções na tela para concluir a instalação do software.

Nota

- É necessário concordar com os termos de licença para fazer a instalação.

Verifique se há atualizações do firmware

- 1 Verifique se o PC está conectado à Internet.
- 2 Inicie o **Philips Device Manager**.
 - ↳ Uma caixa de diálogo será exibida.
- 3 Conecte o **SOUNDDOT** ao PC.
 - ↳ Quando o dispositivo estiver conectado, a mensagem "SA4DOTXX" será exibida na caixa de texto.
 - ↳ Você pode encontrar a versão do firmware atual do dispositivo.

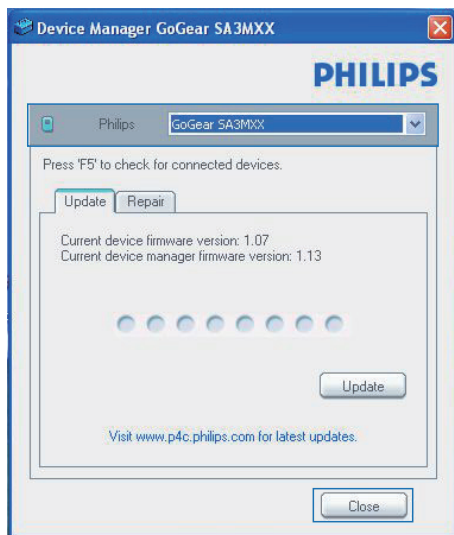

- 4 Para verificar se há atualizações do firmware
 - ① Feche a caixa de diálogo do Philips Device Manager.
 - ② Na parte inferior da tela do PC, clique com o botão direito em  e selecione **Check for updates** (Verificar atualizações).

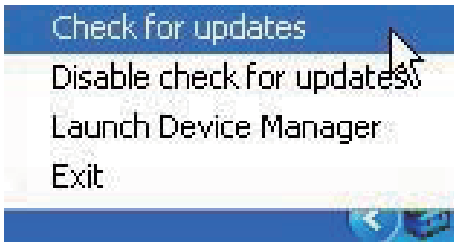

- ↳ ○ Philips SA4DOTXX Device Manager verifica se há atualizações na Internet.

Atualize o firmware

- 1 Quando a atualização do firmware estiver disponível, siga as instruções na tela para fazer download e instalar o firmware.
- 2 Desconecte o **SOUND DOT** do PC.
 - ↳ Após a atualização do firmware, o **SOUND DOT** será reiniciado e estará pronto para uso,

6 Solução de problemas

Se o **SOUND DOT** não estiver funcionando corretamente ou o display congelar, você pode reinicializá-lo sem perder dados:

Como reinicializo o **SOUND DOT**?

- Insira a ponta de uma caneta ou qualquer objeto pontiagudo no botão Reset (Restaurar) do **SOUND DOT**. Continue segurando até o player desligar.
- Se a opção de restauração não tiver efeito, recupere o **SOUND DOT** por meio de **Philips Device Manager**:

1 No PC, inicie o **Philips Device Manager**.

2 Entre no modo de recuperação:

- ① Desligue o **SOUND DOT**.
- ② Mantenha pressionado o botão de volume **● ●** e, em seguida, conecte o **SOUND DOT** ao seu PC.
- ③ Pressione e segure o botão até que **Philips Device Manager** reconheça o **SOUND DOT** e entre no modo de recuperação.

3 Inicie o processo de recuperação:

- ① Em **Philips Device Manager**, clique no botão **Reparo**. Siga as instruções na tela para concluir o processo de recuperação.
- ② Quando a recuperação for concluída, desconecte o **SOUND DOT** do seu PC.

4 Reinicie o **SOUND DOT**.

7 Dados técnicos



Nota

- As especificações estão sujeitas a alterações sem aviso prévio.
- ¹ Baterias recarregáveis têm um número limitado de ciclos de carga. A duração da bateria e o número de ciclos de carga variam de acordo com o uso e as configurações.
- ² 1 GB = 1 bilhão de bytes; capacidade de armazenamento disponível inferior: Não é possível contar com a capacidade de memória total porque parte da memória é reservada para o player. A capacidade de armazenamento é baseada em 4 minutos por música e 128 kbps de codificação MP3.
- ³ A velocidade de transferência depende do sistema operacional e da configuração do software.

Alimentação

- Fonte de alimentação: bateria interna recarregável em polímero de íon e lítio de 110 mAh
- Tempo de reprodução¹
Áudio (.mp3): até seis horas
- Carregamento rápido: carregamento de seis minutos para uma reprodução de até uma hora

Software

- **Philips Device Manager:** para atualizar o firmware e recuperar o player

Conectividade

- Fone de ouvido com plugue de 3,5 mm
- USB 2.0 de alta velocidade

Som

- Separação de canais: 45 dB
- Resposta em frequência: 20 - 18.000 Hz
- Potência de saída (RMS): 2 x 2,4 mW
- Sinal para relação de ruído: > 84 dB

Reprodução de áudio

Formatos suportados:

- MP3
Taxa de bits: 8 - 320 kbps e VBR
Taxa de amostragem: 8, 11,025, 16, 22,050, 32, 44,1, 48 kHz
- WMA (não protegido)
Taxa de bits: 5 - 320 kbps
Taxa de amostragem: 8, 11,025, 16, 22,050, 32, 44,1, 48 kHz
- WAV

Mídia de armazenamento

Capacidade da memória interna²:

- SA4DOT02 2 GB NAND Flash
- SA4DOT04 4 GB NAND Flash
- SA4DOT08 8 GB NAND Flash

Transferência de mídia³

- Windows Explorer (arrastar e soltar)

Requisitos do PC

- Windows® XP (SP3 ou superior) / Vista / 7
- Processador Pentium III 800 MHz ou superior
- 512 MB de RAM
- 500 MB de espaço no disco rígido
- Conexão com a Internet
- Windows® Internet Explorer 6.0 ou posterior
- Unidade de CD-ROM
- Porta USB



2015 © Gibson Innovations Limited. Todos os direitos reservados.

Este produto foi fabricado pela Gibson Innovations Ltd. e é vendido sob a responsabilidade dessa empresa, e é a Gibson Innovations Ltd. quem oferece a garantia deste produto.

A Philips e o emblema em formato de escudo da Philips são marcas registradas da Koninklijke Philips N.V. e são usados sob licença da Koninklijke Philips N.V.

SA4DOT_93_97_UM_V4.0 wk1519.5