

# Rádi vám vždy pomůžeme

Zregistrujte svůj výrobek a získajte podporu na adrese  
[www.philips.com/support](http://www.philips.com/support)



GoGEAR

SA4DOT02

SA4DOT04

SA4DOT08



## Příručka pro uživatele

**PHILIPS**



# Obsah

---

<b>1</b>	<b>Důležité bezpečnostní informace</b>	<b>2</b>
	Obecné informace o údržbě	2
<hr/>		
<b>2</b>	<b>Váš nový přehrávač</b>	<b>5</b>
	Obsah balení	5
	Počítačový software pro přehrávač	5
	Soubory nahrané v přehrávači	5
	Přehled	5
	Ovládací prvky	5
	Kontrolka LED a zvuková odezva	6
<hr/>		
<b>3</b>	<b>Začínáme</b>	<b>7</b>
	Nabíjení	7
	Zapnutí nebo vypnutí přehrávače	7
	Automatický pohotovostní režim a vypnutí	7
<hr/>		
<b>4</b>	<b>Přehrávání hudby</b>	<b>8</b>
	Přenos hudby do přehrávače	8
	Přehrávání hudby	8
	Vyhledávání skladby	8
	Změna hlasitosti	8
	Zapnutí nebo vypnutí náhodného výběru	8
<hr/>		
<b>5</b>	<b>Aktualizace firmwaru pomocí aplikace Philips Device Manager</b>	<b>9</b>
<hr/>		
<b>6</b>	<b>Řešení problémů</b>	<b>11</b>
<hr/>		
<b>7</b>	<b>Technické údaje</b>	<b>12</b>
	Požadavky na počítač	12

## Potřebujete pomoc?

Navštivte webové stránky

**[www.philips.com/support](http://www.philips.com/support)**

kde můžete získat úplnou sadu pomocných materiálů – např. uživatelský manuál, nejnovější aktualizace softwaru a odpovědi na často kladené otázky.

# 1 Důležité bezpečnostní informace

- Zařízení používejte v místech, kde je teplota vždy mezi 0 a 45 °C.
- Zařízení ukládejte v místech, kde je teplota vždy mezi -20 a 45 °C.
- Nízké teploty mohou vést ke zkrácení životnosti baterie.

## Náhradní díly/příslušenství:

Náhradní díly a příslušenství lze objednat na stránkách [www.philips.com/support](http://www.philips.com/support).

## Bezpečnost poslechu



### Při poslechu používejte přiměřenou hlasitost:

Poslech se sluchátky při vysoké hlasitosti může poškodit sluch. Tento výrobek dokáže vytvářet zvuky v intenzitě, která může u normální osoby způsobit ztrátu sluchu, dokonce i při poslechu kratším než 1 minuta. Vyšší rozsah zvuku je nabízen pro ty, kteří již trpí postižením sluchu. Zvuk může být klamavý. Během poslechu se „pohodlná úroveň“ nastavení hlasitosti přizpůsobuje vyšší hlasitosti zvuku. To znamená, že to, co po delším poslechu zní „normálně“, je ve skutečnosti hlasitější a vašemu sluchu škodí. Abyste této situaci zabránili, nastavte hlasitost na bezpečnou úroveň dříve, než se váš sluch přizpůsobí, a nastavení neměňte.

Nastavení bezpečné úrovně hlasitosti:

Nastavte nízkou úroveň hlasitosti.

Pomalou hlasitost zvyšujte, dokud neuslyšíte zvuk pohodlně a čistě, bez zesílení.

Poslouchejte přiměřenou dobu:

Ztrátu sluchu může způsobit dokonce i poslech při normálně „bezpečné“ úrovni hlasitosti po delší dobu.

Své zařízení používejte rozumně a dopřejte si patřičné přestávky.

Při používání sluchátek dodržujte následující pravidla.

Poslouchejte při přiměřené hlasitosti po přiměřeně dlouhou dobu.

Po přizpůsobení svého sluchu již neupravujte hlasitost.

## Obecné informace o údržbě

Příklad tohoto dokumentu slouží pouze jako reference.

V případě rozporu mezi verzí v angličtině a přeloženou verzí má přednost anglická verze.

### ! Výstraha

- Poškození a chybné funkce výrobku lze předejít:
- Používejte pouze takové napájení, jaké je uvedeno v uživatelské příručce.
- Výrobek nevystavujte nadměrné teplotě z topných těles nebo přímého slunečního záření.
- Nedopusťte, aby výrobek spadl na zem nebo aby na něj spadly jakékoliv předměty.
- Nedopusťte, aby byl výrobek ponořen do vody. Zabraňte vniknutí vody do zdířky pro konektor sluchátek nebo do příhrádky baterie. Jinak hrozí vážné poškození zařízení.
- Zapnuté mobilní telefony v bezprostřední blízkosti mohou způsobit rušení.
- Zálahujte své soubory. V každém případě si ponechte původní soubory, které jste stáhli do zařízení. Společnost Philips není zodpovědná za ztrátu obsahu v případě poškození výrobku nebo nečitelnosti dat.
- Svě hudební soubory spravujte (přenášejte, odstraňujte apod.) pouze prostřednictvím přiloženého hudebního softwaru.
- Nepoužívejte čisticí prostředky obsahující alkohol, čpavek, benzen nebo abrazivní látky, tyto prostředky mohou výrobek poškodit.
- Baterie (sada baterie nebo nainstalované baterie) by neměly být vystavovány nadměrnému teplu, jako např. slunečnímu svitu, ohni a podobně.
- V případě nesprávně provedené výměny baterie hrozí nebezpečí výbuchu. Baterii vyměňte pouze za stejný nebo ekvivalentní typ.

Informace o provozní teplotě a teplotách skladování

Nenastavujte hlasitost na tak vysokou úroveň, abyste neslyšeli zvuky v okolí.  
V situacích, kdy hrozí nebezpečí, buďte opatrní nebo zařízení přestaňte na chvíli používat.  
Sluchátka nepoužívejte při řízení motorových vozidel, jízdy na kole, skateboardu apod. Mohlo by dojít k nebezpečné dopravní situaci a v mnoha zemích je používání sluchátek za jízdy zakázáno.

## Změny

Změny nepovolené výrobcem mohou zrušit uživatelské oprávnění k provozu tohoto výrobku.

## Informace o autorských právech

Všechny ostatní značky a názvy výrobků jsou obchodní značky příslušných společností nebo organizací.

Neautorizované kopírování nahrávek stažených ze sítě Internet nebo pořízených ze zvukového disku CD je porušením autorských práv a mezinárodních smluv.

Vytváření neoprávněných kopií materiálů, jejichž kopírování není povoleno, včetně počítačových programů, souborů, pořadů a zvukových nahrávek, může být porušením autorských práv a představovat trestný čin. Toto zařízení by se k těmto účelům nemělo používat.

Logo Windows Media a Windows logo jsou registrované obchodní známky společnosti Microsoft Corporation v USA a jiných zemích.

**Chovejte se odpovědně! Dodržujte autorská práva.**



**Be responsible  
Respect copyrights**

Společnost Philips respektuje duševní vlastnictví ostatních a žádá své uživatele, aby se zachovali stejně.

Multimediální obsah v síti Internet mohl být vytvořen anebo distribuován bez oprávnění uděleného vlastníkem autorských práv k originálu.

Kopírování nebo rozšiřování neoprávněného obsahu může být v různých zemích, včetně té vaší, porušením zákonů na ochranu autorských práv.

Za dodržování zákonů na ochranu autorských práv jste odpovědní vy.

Funkce nahrávání a přenosu datových toků videa stažených do počítače na přenosný přehrávač je určena pouze pro použití na veřejné doméně anebo u příslušně licencovaného obsahu. Tento obsah smíte používat pouze pro své osobní, nekomerční účely a musíte respektovat případné pokyny obsažené v autorských právech, které poskytl vlastních autorských práv k danému dílu. Tyto pokyny mohou zakazovat vytváření dalších kopií. Datové toky videa mohou obsahovat technologii na ochranu proti kopírování, která znemožňuje další kopírování. V takových situacích nebude nahrávání fungovat a zobrazí se zpráva s upozorněním.

## Záznam dat

Společnost Philips usiluje o zlepšování kvality svého výrobku i zdokonalení možností využití pro uživatele výrobků Philips. Zařízení zaznamenává některé informace/data do stálé paměti zařízení pro uživatelský profil zařízení. Tato data se používají k určení a detekci všech chyb nebo problémů, s nimiž se uživatel při používání zařízení může setkat. Uložená data mohou například obsahovat délku přehrávání v režimu přehrávání hudby, délku přehrávání v režimu tuneru, počet vybití baterie atd. Uložená data neukazují obsah nebo typ média použitého v zařízení ani zdroj stažených souborů. Data uložená v zařízení jsou vyzvednuta POUZE v případě, že uživatel vrátí zařízení do servisního střediska a POUZE za účelem zjednodušení zjišťování a prevence chyb. Uložená data budou uživateli na první požádání poskytnuta.



Výrobek je navržen a vyroben z vysoce kvalitního materiálu a součástí, které lze recyklovat a znovu používat.

Informujte se o místních pravidlech sběru tříděného odpadu baterií, protože správnou likvidací starého výrobku pomůžete předejít možným negativním dopadům na životní prostředí a zdraví lidí.

## 2 Váš nový přehrávač

### Obsah balení

Zkontrolujte, zda jste obdrželi následující položky:

Přehrávač

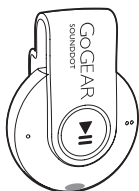

Sluchátka

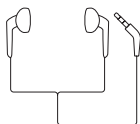

Stručný návod k rychlému použití



Bezpečnostní a záruční list



#### Poznámka

- Vyobrazení mají pouze orientační charakter. Společnost Philips si vyhrazuje právo měnit barvu či vzhled bez předchozího upozornění.

### Počítačový software pro přehrávač

Následující počítačový software funguje s přehrávačem **SOUND DOT**:

- **Philips Device Manager** (pomáhá aktualizovat a obnovit firmware přehrávače)

### Soubory nahrané v přehrávači

Přehrávač **SOUND DOT** obsahuje tyto soubory:

- Uživatelský manuál
- Nejčastější dotazy

### Přehled

#### Ovládací prvky

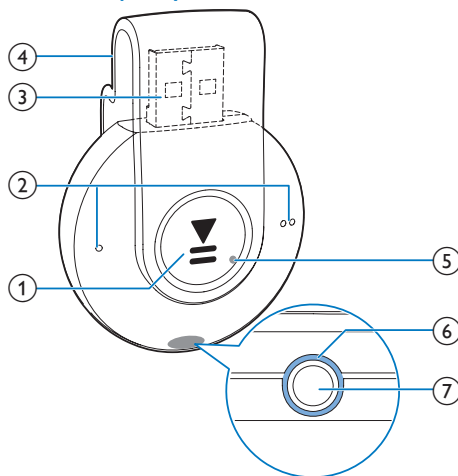

- 1
  - Stisknutím a podržením tlačítka zapnete nebo vypnete sluchátka.
  - Stisknutím tlačítka pozastavíte/obnovíte přehrávání.
  - Dvojitým stisknutím tlačítka během přehrávání zapnete/vypnete náhodný výběr

- 2

- Stisknutím tlačítka snížíte/zvýšíte hlasitost
- Stisknutím a podržením tlačítka přeskočíte na předchozí/následující skladbu

### ③ konektor USB pro nabíjení a přenos dat

### ④ Přichytka

### ⑤ RESET

- Pokud přehrávač nereaguje na stisknutí tlačítek, stiskněte tlačítko v otvoru špičkou kuličkového pera.

### ⑥ Kontrolka LED

### ⑦

- 3,5mm konektor pro sluchátka

---

## Kontrolka LED a zvuková odezva

S kontrolkou LED a zvukovou odezvou můžete zjistit stav přehrávače.

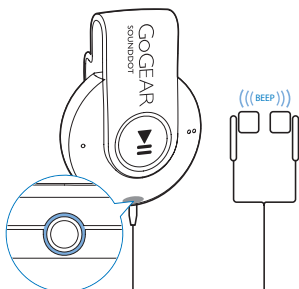



## 3 Začínáme

### Nabíjení

Přehrávač **SOUND DOT** má vestavěnou baterii, kterou lze nabít prostřednictvím konektoru USB počítače.

- Otočte konektorem USB a připojte přehrávač **SOUND DOT** k počítači.
  - ↳ Během nabíjení kontrolka mění barvu v závislosti na stavu baterie.
  - ↳ Jakmile je baterie nabitá, rozsvítí se zelená kontrolka.

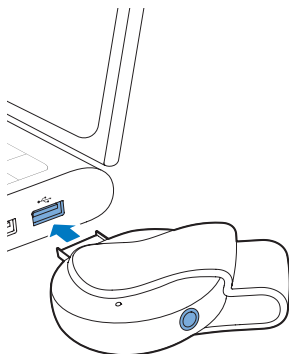

#### Tip

- Když je úroveň baterie nižší než 15 %, začne blikat červená kontrolka a ozvou se dvě pípnutí.
- Dobíjecí baterie mají omezený počet nabíjecích cyklů. Životnost baterie a počet cyklů nabíjení se liší podle použití a nastavení.

### Zapnutí nebo vypnutí přehrávače

- Stiskněte a podržte tlačítko **▶||**, dokud se nerozsvítí zelená nebo červená kontrolka.
  - ↳ **Zapnutí:** rozsvítí se zelená kontrolka. Začne hrát hudba.
  - ↳ **Vypnutí:** rozsvítí se červená kontrolka. Ozve se jedno pípnutí.



### Automatický pohotovostní režim a vypnutí

Přehrávač má funkci automatického pohotovostního režimu a vypnutí, které šetří energii baterie.

Po pěti minutách nečinnosti (nepřehrává se hudba, nebylo stisknuto žádné tlačítko) se přehrávač vypne.

## 4 Přehrávání hudby

### Přenos hudby do přehrávače

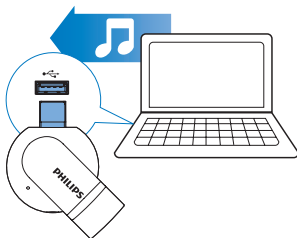

Hudbu z mediální knihovny v počítači můžete přesunout do přehrávače **SOUND DOT** následujícím způsobem:

- V aplikaci Průzkumník Windows přetáhněte hudební soubory.

**Chcete-li v aplikaci Průzkumník Windows přetáhnout hudební soubory,**

- 1 Připojte přehrávač **SOUND DOT** k počítači.
- 2 V počítači klikněte na ikonu **Tento počítač** nebo **Počítač**.
  - Přetáhněte hudební soubory z počítače do přehrávače **SOUND DOT**.

### Přehrávání hudby



- 1 Zkontrolujte, zda jste přehrávač zapnuli (viz 'Zapnutí nebo vypnutí přehrávače' na straně 7).

- ↳ Rozsvítí se zelená kontrolka. Začne hrát hudba.
- ↳ Během přehrávání hudby bliká v intervalech zelená kontrolka.

- 2 Stisknutím tlačítka **▶||** pozastavíte nebo obnovíte přehrávání.

### Vyhledávání skladby

- Stisknutím a podržením tlačítka **● / ● ● ●** přeskočíte na předchozí/následující skladbu.
  - ↳ Ozve se jedno pípnutí.

### Změna hlasitosti

- Stiskněte tlačítko **● / ● ● ●**.
  - ↳ Během přehrávání hudby uslyšíte změnu úrovně hlasitosti.

### Zapnutí nebo vypnutí náhodného výběru

- 1 Během přehrávání hudby stiskněte dvakrát tlačítko **▶||**.
  - ↳ Uslyšíte dvě pípnutí. Zelená kontrolka bude blikat dvakrát v intervalech.
  - ↳ Skladby se přehrávají v náhodném pořadí.
- 2 Chcete-li vypnout náhodný výběr; znovu stiskněte dvakrát tlačítko **▶||**.
  - ↳ Uslyšíte jedno pípnutí. Zelená kontrolka bude blikat jednou v intervalech.
  - ↳ Skladby se přehrávají v postupném pořadí.

# 5 Aktualizace firmwaru pomocí aplikace Philips Device Manager

Nainstalujte aplikaci Philips Device Manager.

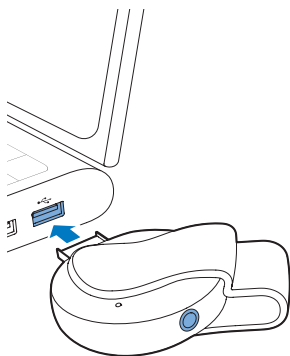

- 1 Připojte přehrávač **SOUND DOT** k počítači.
- 2 V počítači vyberte možnost **Tento počítač** (Windows XP / Windows 2000) / **Počítač** (Windows Vista / Windows 7 / 8).
- 3 Právým tlačítkem klikněte na ikonu **Philips GoGear SOUND DOT**. Zvolte možnost **Install Philips Device Manager** (Nainstalovat aplikaci Philips Device Manager).
  - Případně klikněte na ikonu **Philips GoGear SOUND DOT**. Dvakrát klikněte na soubor **installer.exe**.
- 4 Postupujte podle pokynů na obrazovce a dokončete instalaci softwaru.

Kontrola aktualizací firmwaru

- 1 Ujistěte se, že jste připojili počítač k Internetu.
- 2 Spustíte aplikaci **Philips Device Manager**.
  - ↳ Zobrazí se dialog.
- 3 Přehrávač **SOUND DOT** připojte k počítači.
  - ↳ Když je zařízení připojené, v textovém poli se zobrazuje zpráva „SA4DOTXX“.
  - ↳ Zde můžete nalézt aktuální verzi firmwaru zařízení.

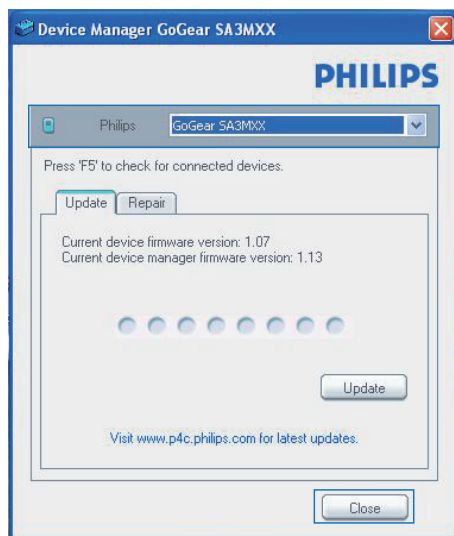

- 4 Chcete-li zkontrolovat dostupné aktualizace firmwaru,
  - ① Zavřete dialogové okno aplikace **Philips Device Manager**.
  - ② V dolní části obrazovky klikněte **právým tlačítkem myši** na možnost  a vyberte možnost **Kontrola aktualizací**.

## Poznámka

- Instalace vyžaduje souhlas s podmínkami licence.

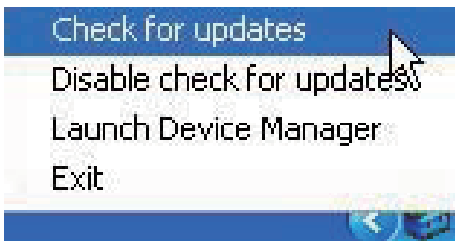

- ↳ Aplikace **Philips SA4DOTXX Device Manager** zkontroluje dostupnost aktualizací na internetu.

### Aktualizace firmwaru

- 1** Pokud je dostupná aktualizace firmwaru, postupujte podle pokynů na obrazovce ke stažení a instalaci firmwaru.
- 2** Odpojte přehrávač **SOUND DOT** od počítače.
  - ↳ Po provedení aktualizace firmwaru se přehrávač **SOUND DOT** restartuje a je znovu připraven k použití.

# 6 Řešení problémů

Pokud přehrávač **SOUND DOT** nepracuje správně nebo přestane reagovat displej, můžete jej resetovat bez ztráty dat:

## Jak resetovat přístroj **SOUND DOT**?

- Do resetovacího otvoru přehrávače **SOUND DOT** zasuňte špičku pera nebo jiný předmět. Přidržte ji, dokud se přehrávač nevypne.
- Pokud se možnost resetování nepodaří, obnovte přehrávač **SOUND DOT** pomocí aplikace **Philips Device Manager**:

**1** Spustíte v počítači aplikaci **Philips Device Manager**.

**2** Spustíte režim obnovení:

- ① Vypněte přehrávač **SOUND DOT**.
- ② Stiskněte a podržte tlačítko hlasitosti  a poté připojte přehrávač **SOUND DOT** k počítači.
- ③ Držte tlačítko, dokud aplikace **Philips Device Manager** nerozpozná přehrávač **SOUND DOT** a nespustí režim obnovení.

**3** Spustíte proces obnovení:

- ① V aplikaci **Philips Device Manager** klikněte na tlačítko **Opravit**. Postupujte podle pokynů na obrazovce a dokončete proces obnovení.
- ② Po dokončení obnovení odpojte přehrávač **SOUND DOT** od počítače.

**4** Restartujte přehrávač **SOUND DOT**.

# 7 Technické údaje



## Poznámka

- Technické údaje lze měnit bez předchozího upozornění.
- <sup>1</sup> Počet nabíjecích cyklů dobíjecích baterií je omezen. Životnost baterie a počet cyklů nabíjení se liší podle použití a nastavení.
- <sup>2</sup> 1 GB = 1 miliarda bajtů; dostupná kapacita pro ukládání bude menší. K dispozici nemusí být celá paměť, protože její část je vyhrazena pro přehrávač. Kapacita ukládání vychází z předpokladu 4 minut na jednu skladbu a kódování MP3 128 kb/s.
- <sup>3</sup> Rychlost přenosu se liší v závislosti na operačním systému a konfiguraci softwaru.

## Napájení

- Zdroj napájení: 110 mAh lithium-iontová polymerová interní baterie
- Doba přehrávání<sup>1</sup>  
Audio (.mp3): až 6 hodin
- Rychlé nabíjení: 6 minut nabíjení stačí na 60 minut přehrávání

## Software

- **Philips Device Manager:** Aktualizace firmwaru a obnovení přehrávače

## Připojení

- Sluchátka 3,5 mm
- Vysokorychlostní rozhraní USB 2.0

## Zvuk

- Odstup kanálů: 45 dB
- Kmitočtová charakteristika: 20–18 000 Hz
- Výstupní výkon: 2 x 2,4 mW
- Odstup signál/šum: >84 dB

## Přehrávání zvuku

Podporované formáty:

- MP3  
Přenosová rychlost: 8–320 kb/s a VBR  
Vzorkovací frekvence: 8; 11,025; 16, 22,050; 32, 44,1; 48 kHz
- WMA (nechráněný)  
Přenosová rychlost: 5–320 kbps  
Vzorkovací frekvence: 8; 11,025; 16, 22,050; 32, 44,1; 48 kHz
- WAV

## Úložná média

Kapacita vestavěné paměti<sup>2</sup>:

- SA4DOT02 2 GB NAND Flash
- SA4DOT04 4 GB NAND Flash
- SA3CNT08 8 GB NAND Flash

## Přenos souborů<sup>3</sup>

- Průzkumník Windows (přetažení)

## Požadavky na počítač

- Windows® XP (SP3 nebo vyšší) / Vista / 7
- Procesor Pentium III 800 MHz nebo vyšší
- 512 MB RAM
- 500 MB volného místa na pevném disku
- Připojení k síti Internet Explorer 6.0 nebo vyšší
- Jednotka CD-ROM
- Port rozhraní USB





2015 © Gibson Innovations Limited. Všechna práva vyhrazena.  
Společnost Gibson Innovations Ltd. je zodpovědná za výrobu a prodej tohoto výrobku a také je ručitelem za tento výrobek.  
Philips a logo společnosti Philips se štítem jsou registrované ochranné známky společnosti Koninklijke Philips Electronics N.V. a jsou používány na základě licence udělené společností Koninklijke Philips N.V.

SA4DOT\_93\_97\_UM\_V4.0 wk1519.5