

# Toujours là pour vous aider

Enregistrez votre produit et obtenez de l'assistance sur le site  
[www.philips.com/welcome](http://www.philips.com/welcome)



GoGEAR

SA4DOT02

SA4DOT04

SA4DOT08



## Mode d'emploi

**PHILIPS**



# Table des matières

d'utilisation, aux dernières mises à jour logicielles et à la foire aux questions.

---

## 1 Informations de sécurité importantes 2

Entretien général	2
Recyclage du produit et de la batterie intégrée	3

---

## 2 Votre nouveau lecteur 5

Contenu de l'emballage	5
Logiciel PC pour le lecteur	5
Fichiers chargés sur le lecteur	5
Aperçu	5
Commandes	5
Voyant et signaux sonores	6

---

## 3 Prise en main 7

Charge	7
Mise sous/hors tension du lecteur	7
Mise en veille et arrêt automatiques	7

---

## 4 Lecture de musique 8

Transfert de musique sur le lecteur	8
Lecture de musique	8
Rechercher une chanson	8
Modifier le volume	8
Activer ou désactiver la lecture aléatoire	8

---

## 5 Mise à jour du micrologiciel par Philips Device Manager 9

---

## 6 Dépannage 11

---

## 7 Données techniques 12

Configuration PC	12
------------------	----

### Besoin d'aide ?

Visitez notre site Web

[www.philips.com/welcome](http://www.philips.com/welcome)

pour accéder aux ressources mises à votre disposition, notamment aux manuels

# 1 Informations de sécurité importantes

## Entretien général

La traduction de ce document est fournie à titre indicatif uniquement.

En cas d'incohérence entre la version anglaise et la traduction, la version anglaise prévaut.



### Attention

- Pour éviter tout endommagement ou mauvais fonctionnement :
- Utilisez uniquement des alimentations indiquées dans le manuel d'utilisation.
- N'exposez pas l'appareil à une chaleur excessive causée par un appareil de chauffage ou le rayonnement direct du soleil.
- Évitez de faire tomber l'appareil et de laisser tomber des objets dessus.
- Ne plongez pas l'appareil dans l'eau. Évitez toute infiltration d'eau dans la prise casque et dans le compartiment de la batterie : vous risqueriez d'endommager sérieusement l'appareil.
- Les téléphones portables allumés à proximité de l'appareil peuvent provoquer des interférences.
- Sauvegardez vos fichiers. Veillez à bien conserver les fichiers originaux téléchargés sur votre appareil. Philips décline toute responsabilité en cas de perte de données liée à l'endommagement du produit ou à tout autre défaut de lisibilité des données.
- Pour éviter tout problème, gérez vos fichiers (transfert, suppression, etc.) exclusivement à l'aide du logiciel audio fourni !
- N'utilisez aucun produit de nettoyage à base d'alcool, d'ammoniaque, de benzène ou de substances abrasives : vous risqueriez d'endommager l'appareil.
- N'exposez pas les piles ou les batteries intégrées à une source produisant une chaleur excessive, par exemple le soleil, un feu ou similaire.
- Risque d'explosion si la batterie n'est pas remplacée correctement. Remplacez-les uniquement par le même type de piles.

## Températures de fonctionnement et de stockage

- Utilisez l'appareil dans un endroit où la température est toujours comprise entre 0 et 45 °C.
- Entrez l'appareil dans un endroit où la température est toujours comprise entre -20 et 45 °C.
- Les basses températures peuvent réduire la durée de vie de la batterie.

## Pièces et accessoires de rechange :

Visitez la page [www.philips.com/support](http://www.philips.com/support) pour commander des pièces et accessoires de rechange.

## Sécurité d'écoute



**A pleine puissance, l'écoute prolongée du baladeur peut endommager l'oreille de l'utilisateur.**



### Avertissement

- Pour éviter toute perte d'audition éventuelle, n'écoutez pas à un volume élevé pendant une longue durée.

**La tension de sortie maximale du lecteur n'est pas supérieure à 150 mV.**

## Modifications

Les modifications non autorisées par le fabricant peuvent annuler le droit des utilisateurs à utiliser cet appareil.

## Informations sur les droits d'auteur

Les marques et noms de produits sont des marques commerciales appartenant à leurs sociétés ou organisations respectives.

La duplication non autorisée d'enregistrements, téléchargés depuis Internet ou copiés depuis des CD audio, constitue une violation des lois et traités internationaux en vigueur sur les droits d'auteur.

La réalisation de copies non autorisées de contenu protégé contre la copie, notamment de programmes informatiques, fichiers, diffusions et enregistrements sonores, peut représenter une violation de droits d'auteur et une infraction à la loi. Cet appareil ne doit en aucun cas être utilisé à de telles fins.

Windows Media et le logo Windows sont des marques commerciales déposées de Microsoft Corporation aux États-Unis et/ou dans d'autres pays.

**Soyez responsable ! Respectez les droits d'auteur.**



**Be responsible  
Respect copyrights**

Philips respecte la propriété intellectuelle d'autrui et demande à ses utilisateurs de faire de même.

Les contenus multimédias sur Internet ont pu être créés et/ou distribués sans l'autorisation du détenteur des droits d'auteur originaux.

La copie ou la distribution de contenus non autorisés peut enfreindre les lois relatives aux droits d'auteur dans différents pays, dont le vôtre.

Il est de votre responsabilité de respecter les lois relatives aux droits d'auteur.

L'enregistrement et le transfert vers ce lecteur portable de flux vidéo téléchargés sur votre ordinateur sont uniquement autorisés pour les contenus disposant d'une licence en bonne et due forme ou les contenus appartenant au domaine public. Ces contenus ne peuvent être utilisés qu'en privé, à des fins strictement non commerciales et dans le respect des éventuelles exigences relatives aux droits d'auteur précisées par le détenteur des droits d'auteur de l'œuvre. Il est possible que ces exigences interdisent les

copies supplémentaires. Les flux vidéo peuvent intégrer des dispositifs de protection contre la copie rendant impossible une nouvelle copie. Si c'est le cas, la fonction d'enregistrement est désactivée et un message s'affiche.

### **Enregistrement d'informations**

Philips n'a de cesse d'améliorer la qualité de votre produit Philips et d'en optimiser l'utilisation. Dans cette optique, certaines informations/données relatives à l'utilisation de l'appareil ont été enregistrées dans sa mémoire rémanente. Ces données permettent d'identifier et de détecter les défauts ou problèmes que l'utilisateur est susceptible de rencontrer au cours de l'utilisation. Les données enregistrées fournissent notamment des informations sur la durée de lecture en mode musique et en mode tuner, ainsi que sur le nombre de déchargements de la batterie. En revanche, la mémoire ne contient aucune information sur le contenu de l'appareil, le support utilisé ou la source des téléchargements. Les données enregistrées dans l'appareil seront extraites et utilisées **UNIQUEMENT** si l'utilisateur retourne l'appareil au centre de service et **UNIQUEMENT** en vue de détecter et de prévenir d'éventuels problèmes. Ces données sont mises à la disposition de l'utilisateur sur simple demande.

---

### **Recyclage du produit et de la batterie intégrée**

Cet appareil a été conçu et fabriqué avec des matériaux et des composants de haute qualité pouvant être recyclés et réutilisés.

Ne jetez pas ce produit avec les ordures ménagères ordinaires. Renseignez-vous sur les réglementations locales concernant la collecte des produits électriques et électroniques et des piles.

La mise au rebut citoyenne de ces produits permet de protéger l'environnement et la santé. Visitez [www.recycle.philips.com](http://www.recycle.philips.com) pour plus d'informations sur les centres de recyclage dans votre région.



#### Attention

- Tout retrait de la batterie intégrée entraîne l'annulation de la garantie et risque d'endommager le produit.

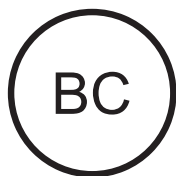

SOUND DOT

Philips

#### Remarque pour les États-Unis

À l'issue des tests dont il a fait l'objet, cet équipement a été déclaré conforme à la section 15 de la réglementation FCC applicable aux appareils numériques de classe B. Ces limites sont conçues pour fournir une protection suffisante contre les interférences nuisibles dans les installations résidentielles. Cet équipement génère, utilise et peut émettre des ondes radioélectriques. Il est susceptible de créer des interférences nuisibles dans les communications radioélectriques s'il n'est pas installé ou utilisé conformément au mode d'emploi.

Cependant, l'absence d'interférences dans une installation particulière n'est pas garantie. Dans le cas où cet équipement créerait des interférences avec la réception radio ou télévisée, ce qui peut être vérifié en éteignant et en rallumant l'appareil, il est conseillé d'essayer

de corriger ces interférences en appliquant une ou plusieurs des mesures suivantes :

- déplacer l'antenne de réception ;
- augmenter la distance entre l'équipement et le récepteur ;
- raccorder l'équipement à une prise de courant située sur un circuit différent de celui sur lequel le récepteur est connecté ;
- prendre conseil auprès d'un distributeur ou d'un technicien radio/TV qualifié.

Cet appareil est conforme à la section 15 du règlement de la FCC-et aux normes 21 CFR 1040.10. L'exploitation est autorisée aux deux conditions suivantes :

- l'appareil ne doit pas produire de brouillage, et
- l'utilisateur de l'appareil doit accepter tout brouillage radioélectrique subi, même si le brouillage est susceptible d'en compromettre le fonctionnement.

#### Avertissement spécifique au Canada

Cet appareil numérique de la classe B est conforme à la norme NMB-003 du Canada.

## 2 Votre nouveau lecteur

### Contenu de l'emballage

Assurez-vous que vous avez reçu les articles suivants :

Lecteur

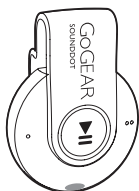

Écouteurs

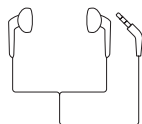

Guide de démarrage rapide



Fiche concernant la sécurité et la garantie



#### Remarque

- Les images sont présentées à titre indicatif uniquement. Philips se réserve le droit de modifier la couleur/conception sans notification préalable.

### Logiciel PC pour le lecteur

SOUND DOT fonctionne avec les logiciels PC suivants :

- **Philips Device Manager** (vous permet d'obtenir des mises à jour micrologicielles et de restaurer le lecteur)

### Fichiers chargés sur le lecteur

Les fichiers suivants sont chargés sur votre SOUND DOT :

- Mode d'emploi
- Foire aux questions

## Aperçu

### Commandes

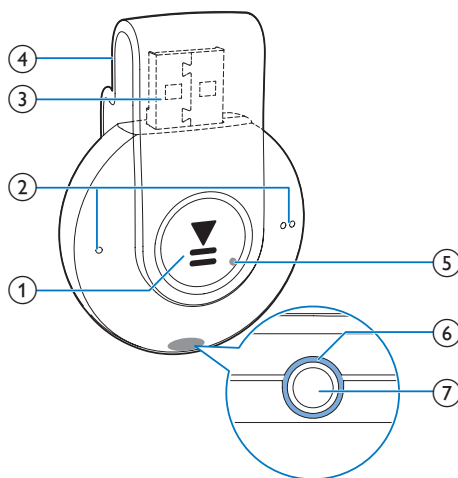

- ①
  - Maintenez la touche enfoncée pour activer ou désactiver le lecteur.
  - Appuyez pour interrompre/reprendre la lecture.
  - Appuyez deux fois pendant la lecture pour activer ou désactiver la lecture aléatoire



- Appuyez pour diminuer ou augmenter le volume
  - Maintenez la touche enfoncée pour passer à la chanson suivante ou précédente
- ③ **Connecteur USB pour la charge de l'appareil et le transfert des données**
- ④ **Pince**
- ⑤ **RESET**
- Appuyez avec la pointe d'un stylo à bille dans le trou lorsque le lecteur ne répond pas aux pressions.
- ⑥ **Voyant**
- ⑦  **Prise casque 3,5 mm**
- Prise casque 3,5 mm

---

## Voyant et signaux sonores

Grâce au voyant et aux signaux sonores vous pouvez connaître l'état du lecteur.

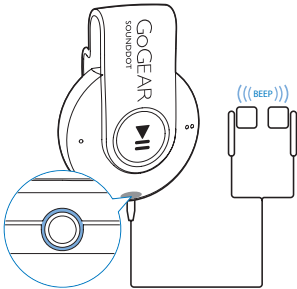



## 3 Prise en main

### Charge

Votre **SOUND DOT** est équipé d'une batterie intégrée rechargeable via la prise USB d'un ordinateur:

- Faites pivoter le connecteur USB pour connecter **SOUND DOT** à un PC.
  - ↳ Lors de la charge, le voyant change de couleur pour indiquer le niveau de batterie.
  - ↳ Une fois la batterie complètement chargée, le voyant vert s'allume.

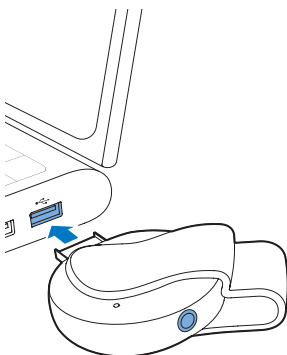

#### Conseil

- Lorsque le niveau de batterie est inférieur à 15 %, le voyant rouge clignote et deux signaux sonores sont émis.
- Les batteries ont un nombre limité de cycles de charge. La durée de vie des batteries et le nombre de cycles de charge dépendent de l'utilisation et des réglages.

### Mise sous/hors tension du lecteur

- Maintenez enfoncée la touche **▶||** jusqu'à ce que le voyant vert ou rouge s'allume.
  - ↳ **Marche** : Le voyant vert s'allume. La musique démarre.
  - ↳ **Arrêt** : Le voyant rouge s'allume. Un signal sonore est émis.



### Mise en veille et arrêt automatiques

Le lecteur dispose d'une fonction de mise en veille et d'arrêt automatiques permettant d'économiser la batterie. Au bout de cinq minutes d'inactivité (pas de lecture de musique, pas de pression sur un bouton), le lecteur s'éteint.

## 4 Lecture de musique

### Transfert de musique sur le lecteur

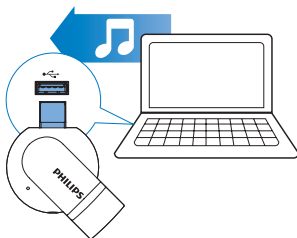

Vous pouvez transférer la musique de la bibliothèque multimédia de votre PC sur **SOUND DOT** en procédant de la façon suivante :

- Glissez-déplacez les fichiers musicaux dans l'Explorateur Windows.

Pour glisser-déplacer des fichiers musicaux dans l'Explorateur Windows,

- 1 Connectez votre **SOUND DOT** à un PC.
- 2 Sur le PC, dans **Poste de travail** ou **Ordinateur** :
  - glissez-déplacez les fichiers musicaux du PC vers **SOUND DOT**.

### Lecture de musique



- 1 Assurez-vous que vous avez allumé l'appareil. (voir 'Mise sous/hors tension du lecteur' à la page 7)
  - ↳ Le voyant vert s'allume. La musique démarre.
  - ↳ Pendant la lecture de la musique, le voyant vert clignote par intervalles.
- 2 Appuyez sur ►► pour suspendre ou reprendre la lecture.

### Rechercher une chanson

- Maintenez la touche ● / ●●● enfoncée pour passer à la chanson suivante ou précédente.
  - ↳ Un signal sonore est émis.

### Modifier le volume

- Appuyez sur ● / ●●●.
  - ↳ Pendant la lecture de la musique, vous entendez le changement de volume.

### Activer ou désactiver la lecture aléatoire

- 1 Pendant la lecture de la musique, appuyez deux fois sur ►►.
  - ↳ Vous entendez deux signaux sonores. Le voyant vert clignote deux fois par intervalles.
  - ↳ Les morceaux sont lus dans un ordre aléatoire.
- 2 Pour désactiver la lecture aléatoire, appuyez à nouveau sur ►► deux fois.
  - ↳ Vous entendez un signal sonore. Le voyant vert clignote une fois par intervalles.
  - ↳ Les morceaux sont lus dans l'ordre.

# 5 Mise à jour du micrologiciel par Philips Device Manager

## Installer Philips Device Manager

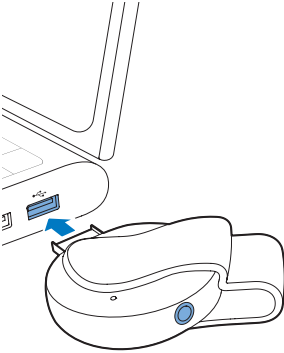

- 1 Connectez votre **SOUNDDOT** à un PC.
- 2 Sur le PC, sélectionnez **Poste de travail** (Windows XP/Windows 2000) ou **Ordinateur** (Windows Vista/Windows 7 ou 8).
- 3 Cliquez avec le bouton droit de la souris sur l'icône de votre **Philips GoGear SOUNDDOT**. Sélectionnez **Install Philips Device Manager** (Installer Philips Device Manager).
  - Vous pouvez également cliquer sur l'icône **Philips GoGear SOUNDDOT**. Double-cliquez sur le fichier **installer.exe**.
- 4 Suivez les instructions à l'écran pour procéder à l'installation du logiciel.

### Remarque

- Pour procéder à l'installation, vous devez accepter les conditions de la licence.

## Rechercher des mises à jour du micrologiciel

- 1 Assurez-vous que votre PC est connecté à Internet.
- 2 Lancez **Philips Device Manager**.
  - ↳ Une boîte de dialogue s'affiche.
- 3 Connectez le **SOUNDDOT** à votre PC.
  - ↳ Lorsque l'appareil est connecté, « SA4DOTXX » s'affiche dans la zone de texte.
  - ↳ Vous pouvez rechercher la version actuelle du micrologiciel de l'appareil.

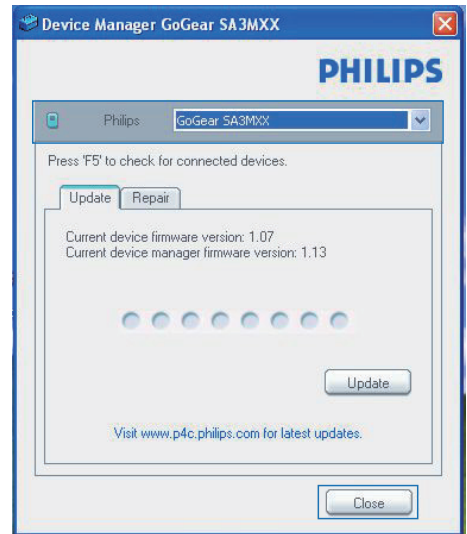

- 4 Pour rechercher des mises à jour du micrologiciel,
  - ① Fermez la boîte de dialogue de Philips Device Manager.
  - ② À la base de l'écran du PC, faites un clic droit sur  et sélectionnez **Recherchez les mises à jour**.

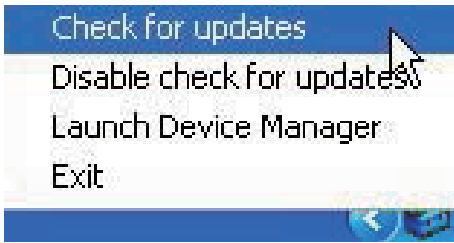

- ↳ Philips SA4DOTXX Device Manager recherche des mises à jour sur Internet.

### Mise à jour du micrologiciel

- 1 Lorsque la mise à jour du micrologiciel est disponible, suivez les instructions à l'écran pour télécharger et installer le micrologiciel.
- 2 Déconnectez votre **SOUND DOT** du PC.
  - ↳ Votre **SOUND DOT** redémarre après la mise à jour du micrologiciel et est de nouveau prêt à être utilisé,

# 6 Dépannage

Si votre **SOUND DOT** ne fonctionne pas correctement ou si l'affichage se fige, vous pouvez le réinitialiser sans perdre de données.

## Comment réinitialiser votre **SOUND DOT** ?

- Insérez la pointe d'un stylo ou d'un autre objet dans le trou de réinitialisation du **SOUND DOT**. Maintenez-la enfoncée jusqu'à ce que le lecteur s'éteigne.
- Si la réinitialisation a échoué, restaurez le **SOUND DOT** par le biais de **Philips Device Manager** :

**1** Sur votre ordinateur, lancez **Philips Device Manager**.

**2** Accédez au mode de restauration :

- ① Éteignez le **SOUND DOT**.
- ② Maintenez enfoncé le bouton du volume ● ●, puis connectez le **SOUND DOT** à votre PC.
- ③ Maintenez le bouton enfoncé jusqu'à ce que **Philips Device Manager** reconnaisse le **SOUND DOT** et accède au mode de restauration.

**3** Démarrez la procédure de restauration :

- ① Sur **Philips Device Manager**, cliquez sur le bouton **Repair**. Suivez les instructions à l'écran pour finaliser le processus de restauration.
- ② Une fois la restauration terminée, déconnectez le **SOUND DOT** de votre PC.

**4** Redémarrez le **SOUND DOT**.

# 7 Données techniques

## Alimentation

- Alimentation : batterie Lithium-ion-polymère rechargeable intégrée de 110 mAh
- Temps de lecture<sup>1</sup>  
Audio (.mp3) : jusqu'à 6 heures
- Chargement rapide : recharge de 6 minutes pour une lecture de 60 minutes

## Logiciels

- **Philips Device Manager** : pour mettre à jour le micrologiciel et restaurer le lecteur

## Connectivité

- Casque 3,5 mm
- USB 2.0 haute vitesse

## Son

- Séparation des canaux : 45 dB
- Réponse en fréquence : 20-18 000 Hz
- Puissance de sortie : 2 x 2,4 mW
- Rapport signal/bruit : > 84 dB

## Lecture audio

Formats pris en charge :

- MP3  
Débit : 8 à 320 Kbit/s et VBR  
Taux d'échantillonnage : 8, 11,025, 16, 22,050, 32, 44,1, 48 kHz
- WMA (non protégé)  
Débit : 5-320 kbits/s  
Taux d'échantillonnage : 8, 11,025, 16, 22,050, 32, 44,1, 48 kHz
- WAV

## Supports de stockage

Capacité de la mémoire intégrée<sup>2</sup> :

- SA4DOT02 Flash NAND 2 Go
- SA4DOT04 Flash NAND 4 Go
- SA4DOT08 Flash NAND 8 Go

## Transfert multimédia<sup>3</sup>

- Explorateur Windows (glisser-déplacer)

## Remarque

- Les caractéristiques mentionnées dans le présent manuel sont susceptibles d'être modifiées sans notification préalable.
- <sup>1</sup> Les batteries ont un nombre limité de cycles de charge. La durée de vie des batteries et le nombre de cycles de charge dépendent de l'utilisation et des réglages.
- <sup>2</sup> 1 Go = 1 milliard d'octets ; la capacité de stockage disponible sera inférieure. Vous ne disposez pas de la capacité totale de la mémoire, une partie étant réservée au lecteur. La capacité de stockage est établie sur une durée de 4 minutes par morceau et sur une vitesse d'encodage de 128 Kbit/s en MP3.
- <sup>3</sup> La vitesse de transfert dépend de votre système d'exploitation et de la configuration du logiciel.

## Configuration PC

- Windows® XP (SP3 ou version supérieure) / Vista / 7
- Processeur Pentium III, 800 MHz ou plus puissant
- 512 Mo de mémoire vive
- 500 Mo d'espace disque disponible
- Connexion Internet
- Windows® Internet Explorer 6.0 ou supérieur
- Lecteur de CD-ROM
- Port USB



