

Vždy připravení pomôct'

Zaregistrujte svoj produkt a získajte podporu na
www.philips.com/support



GoGEAR

SA4DOT02

SA4DOT04

SA4DOT08



Príručka užívateľa

PHILIPS

Obsah

aktualizáciám a k odpovediam na najčastejšie otázky.

1	Dôležité bezpečnostné informácie	2
	Všeobecná údržba	2
2	Váš nový prehrávač	5
	Čo je v škatuli	5
	Počítačový softvér pre prehrávač	5
	Súbory uložené v prehrávači	5
	Prehľad	5
	Ovládacie prvky	5
	Indikátor LED a zvuková spätná väzba	6
3	Úvodné pokyny	7
	Nabíjanie	7
	Zapnutie a vypnutie prehrávača	7
	Automatický pohotovostný režim a vypnutie	7
4	Prehrávanie hudby	8
	Prenos hudby do prehrávača	8
	Prehrávanie hudby	8
	Vyhľadávanie skladby	8
	Zmena úrovne hlasitosti	8
	Zapnutie alebo vypnutie prehrávania v náhodnom poradí	8
5	Aktualizácia firmvéru pomocou programu Philips Device Manager	9
6	Riešenie problémov	11
7	Technické údaje	12
	Požiadavky na počítač	12

Potrebuje pomoc?

Navštívte webovú stránku

www.philips.com/support

kde môžete získať prístup ku všetkým podporným materiálom, ako napríklad k používateľskej príručke, najnovším softvérovým

1 Dôležité bezpečnostné informácie

Všeobecná údržba

Preklad tohto dokumentu slúži len ako pomôcka.

V prípade odlišností medzi anglickou verziou a prekladom vždy platia informácie uvedené v anglickej verzii.

! Výstraha

- Zabránenie poškodeniu alebo poruche:
- Používajte iba napájacie zdroje uvedené v návode na používanie.
- Tento výrobok nevystavujte pôsobeniu vysokého tepla, ktoré je spôsobené vykurovacími zariadeniami alebo priamym slnečným svetlom.
- Dbajte na to, aby tento výrobok nespadol na zem alebo aby naň nespádli iné predmety.
- Tento výrobok nikdy neponárajte do vody. Nevystavujte konektor pre slúchadlá ani priestor pre batérie pôsobeniu vody, pretože voda prenikajúca do zariadenia môže spôsobiť vážne poškodenie.
- Zapnuté mobilné telefóny umiestnené v blízkosti zariadenia môžu spôsobiť jeho rušenie.
- Zálohujte súbory. Dbajte na uchovávanie pôvodných súborov, ktoré ste si prevzali do zariadenia. Spoločnosť Philips nenesie zodpovednosť za stratu žiadnych údajov, ak sa produkt poškodí alebo sa stane nečitateľným.
- Súbory spravujte (prenášajte, odstraňujte atď.) len pomocou pribaleného hudobného softvéru, aby nedošlo k výskytu problémov!
- Nepoužívajte žiadne čistiace prostriedky s obsahom alkoholu, čpavku, benzénu alebo abrazívnych častíc, pretože môžu tento výrobok poškodiť.
- Batérie (súprava batérií alebo vstavané batérie) nesmú byť vystavené zdrojom nadmerne vysokej teploty; ako je napríklad slnečné žiarenie, oheň alebo podobné zdroje tepla.
- Pri nesprávne vložené batérii hrozí explózia. Pri výmene použite vždy rovnaký alebo ekvivalentný typ.

Teploty pri prevádzke a skladovaní

- Zariadenie používajte na miestach s teplotou v rozsahu od 0 do 45 °C (32 až 113 °F).
- Zariadenie skladujte na miestach s teplotou v rozsahu od -20 do 45 °C (-4 až 113 °F).
- Životnosť batérie sa môže v prostredí s nízkou teplotou skrátiť.

Náhradné diely a príslušenstvo:

Ak si chcete objednať náhradné diely alebo príslušenstvo, navštívte webovú stránku www.philips.com/support.

Bezpečnosť pri počúvaní



Hlasitosť prehrávania vždy nastavte na primeranú hodnotu:

Používanie slúchadiel pri vysokej hlasitosti môže poškodiť váš sluch. Tento produkt môže vytvárať zvuky v decibelových rozsahoch, ktoré môžu u bežnej osoby spôsobiť stratu sluchu, a to aj pri vystavení kratšom ako jedna minúta. Vyššie decibelové rozsahy sa poskytujú pre osoby, ktorých úroveň sluchu je už čiastočne znížená.

Zvuk môže byť klamlivý. Časom sa „pohodlná úroveň“ sluchu prispôsobí vyšším hlasitostiam zvuku. Takže po dlhodobom počúvaní to, čo znie „normálne“, môže byť v skutočnosti príliš hlasné a škodlivé pre váš sluch. Aby ste sa pred tým ochránili, nastavte hlasitosť na bezpečnú úroveň skôr, ako sa váš sluch prispôsobí, a nechajte nastavenú túto hlasitosť.

Vytvorenie bezpečnej úrovne hlasitosti: Nastavte ovládanie hlasitosti na nízke nastavenie. Pomaly zvyšujte hlasitosť, až kým nebudete počuť pohodlne a zreteľne bez rušenia. Počúvanie musí mať rozumnú časovú dĺžku: Dlhodobé vystavenie sa zvuku, a to aj pri normálnych „bezpečných“ úrovniach, môže tiež spôsobiť stratu sluchu.

Vždy používajte zariadenie rozumne a doprajte si dostatočne dlhé prestávky.

Keď používate svoje slúchadlá, nezabudnite dodržiavať nasledujúce pokyny. Počúvajte pri rozumných úrovniach hlasitosti po primerane dlhú dobu.

Dávajte si pozor; aby ste nezvyšovali hlasitosť, ako sa váš sluch postupne prispôsobuje. Nezvyšujte hlasitosť na takú úroveň, kedy nebudete počuť ani to, čo sa deje okolo vás. V potenciálne nebezpečných situáciách by ste mali byť opatrní alebo dočasne prerušiť používanie.

Nepoužívajte slúchadlá počas riadenia motorového vozidla, bicyklovania, skateboardovania atď. Mohla by vzniknúť nebezpečná situácia v cestnej premávke a na mnohých miestach je to protizákonné.

Úpravy

Úpravy, ktoré výrobca neschválil, môžu viesť k zániku oprávnenia používateľa ďalej používať tento výrobok.

Informácie o autorských právach

Všetky ostatné značky a názvy produktov sú ochranné známky príslušných spoločností alebo organizácií.

Neoprávnené rozmnožovanie záznamov prevzatých z internetu alebo z diskov CD predstavuje porušenie autorských práv a ustanovení medzinárodných zmlúv.

Vytváranie nepovolených kópií z materiálov podliehajúcich ochrane proti kopírovaniu, a to vrátane počítačových programov, súborov, nahrávok vysielania a zvuku, môže byť považované za porušenie autorských práv a byť trestným činom. Toto zariadenie nesmie byť používané na takéto účely.

Windows Media a logo Windows sú registrované ochranné známky spoločnosti Microsoft Corporation v Spojených štátoch alebo iných krajinách.

Buďte zodpovední! Dodržiavajte ustanovenia autorských práv.



Be responsible Respect copyrights

Spoločnosť Philips rešpektuje duševné vlastníctvo iných vlastníkov a žiada vás, aby ste postupovali rovnako.

Multimediálny obsah na Internete môže byť vytvorený a distribuovaný bez povolenia pôvodného vlastníka autorských práv. Kopírovanie alebo distribúcia neoprávneného (neautorizovaného) obsahu môže porušovať autorské práva v rôznych krajinách vrátane vašej krajiny.

Používateľ nesie zodpovednosť za dodržiavanie súladu s ustanoveniami autorských práv.

Záznam a prenos videoprenosov do prenosného prehrávača, ktoré boli prevzaté do počítača, je určený iba na použitie s verejnou doménou alebo s príslušne licenčne poskytnutým obsahom. Takýto obsah môžete používať iba na súkromné a nekomerčné použitie a musíte rešpektovať prípadné pokyny, týkajúce sa autorských práv, ktoré poskytol vlastník autorských práv vzťahujúcich sa na konkrétnu prácu. Súčasťou takýchto pokynov môže byť aj upozornenie, že sa nesmú vytvárať ďalšie kópie daného obsahu. Videoprenosy môžu obsahovať technológiu ochrany pred kopírovaním, ktorá znemožňuje ďalej kopírovať daný obsah. V takýchto prípadoch nebude funkcia záznamu fungovať a používateľ bude o tejto skutočnosti oboznámený formou hlásenia.

Zaznamenávanie údajov

Snahou spoločnosti Philips je zdokonaľovanie kvality vášho výrobku a prehlbovanie zážitku používateľa s výrobkom značky Philips. Toto zariadenie zaznamenáva niektoré informácie/údaje do nevolatilnej pamäteovej oblasti zariadenia s cieľom porozumieť používateľskému profilu. Tieto údaje sa používajú na identifikáciu a rozpoznanie všetkých porúch alebo problémov, s ktorými sa vy ako používateľ zariadenia môžete stretnúť. Uloženými údajmi môžu byť napríklad

doba prehrávania v hudobnom režime, doba prehrávania v režime rádioprijímača, počet vybití batérie atď. Uložené údaje nezverejňujú obsah alebo médiá používané v zariadení ani zdroj preberania. Údaje uložené v zariadení sa preberajú a používajú LEN v prípade, ak používateľ zariadenie vráti do servisného strediska, a LEN s cieľom jednoduchšieho rozpoznania a prevencie porúch. Uložené údaje budú používateľovi na požiadanie okamžite sprístupnené.



Pri navrhovaní a výrobe produktu sa použili vysokokvalitné materiály a súčasti, ktoré možno recyklovať a znova využiť. Informujte sa o miestnych predpisoch týkajúcich sa separovaného zberu batérií, pretože správnu likvidáciu pomôžete znížiť negatívne následky na životné prostredie a ľudské zdravie.

2 Váš nový prehrávač

Čo je v škatuli

Skontrolujte, či ste dostali nasledujúce položky:
Prehrávač

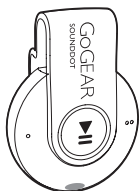

Slúchadlá

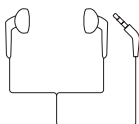

Stručná úvodná príručka



Hárók s informáciami o bezpečnosti a záruke



Poznámka

- Obrázky slúžia len na ilustráciu. Spoločnosť Philips si vyhradzuje právo na zmenu farby/dizajnu bez predchádzajúceho upozomenia.

Počítačový softvér pre prehrávač

Prehrávač **SOUND DOT** je možné používať s nasledujúcim počítačovým softvérom:

- Philips Device Manager** (umožňuje získať aktualizácie firmvéru a obnoviť pôvodný stav prehrávača)

Súbory uložené v prehrávači

V zariadení **SOUND DOT** sú uložené nasledujúce súbory:

- Návod na používanie
- Často kladené otázky

Prehľad

Ovládacie prvky

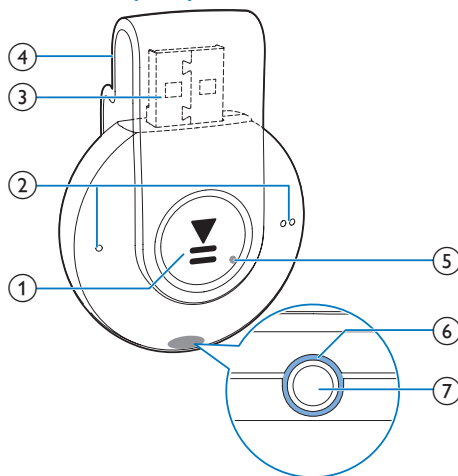

- Stlačte a podržte: zapnutie alebo vypnutie prehrávača
 - Stlačte: pozastavenie/obnovenie prehrávania
 - Stlačte dvakrát počas prehrávania: zapnutie alebo vypnutie prehrávania v náhodnom poradí

-

- Stlačte: zníženie alebo zvýšenie hlasitosti
- Stlačte a podržte: preskočenie na predchádzajúcu alebo nasledujúcu skladbu

③ **Konektor USB na nabíjanie a prenos údajov**

④ **Spona**

⑤ **RESET**

- Keď prehrávač nereaguje na stláčanie tlačidiel, stlačte tento otvor hrotom guľôčkového pera

⑥ **Indikátor LED**

⑦ 

- 3,5 mm konektor slúchadiel

Indikátor LED a zvuková spätná väzba

Pomocou indikátora LED alebo zvukovej spätnej väzby viete, aký je stav prehrávača.

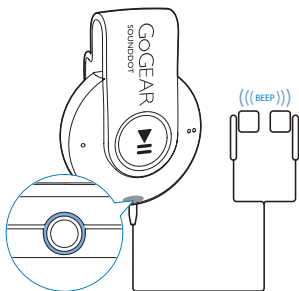

3 Úvodné pokyny

Nabíjanie

Prehrávač **SOUND DOT** má vstavanú batériu, ktorú môžete nabíjať prostredníctvom zásuvky USB v počítači.

- Otočte konektor USB a pripojte prehrávač **SOUND DOT** k počítaču.
 - ↳ Počas nabíjania indikátor mení farbu podľa toho, akú úroveň nabitia dosahuje batéria.
 - ↳ Keď je batéria úplne nabitá, rozsvieti sa zelený indikátor.

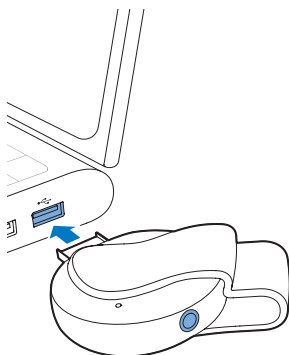

Tip

- Keď je úroveň nabitia batérie menej ako 15 %, bliká červený indikátor a zaznejú dva pípnutia.
- Nabíjateľné batérie majú obmedzený počet cyklov nabíjania. Životnosť batérií a počet cyklov nabíjania sa odlišuje v závislosti od používania a nastavení.

Zapnutie a vypnutie prehrávača

- Stlačte a podržte tlačidlo **▶||**, kým sa indikátor nerozsvieti nazeleno alebo načerveno.
 - ↳ **Zapnutie:** Indikátor sa rozsvieti nazeleno. Začne sa prehrávať hudba.
 - ↳ **Vypnutie:** Indikátor sa rozsvieti načerveno. Zaznie jedno pípnutie.



Automatický pohotovostný režim a vypnutie

Prehrávač je vybavený funkciou automatického pohotovostného režimu a automatického vypínania, ktoré dokážu šetriť energiu batérie. Po uplynutí piatich minút v režime nečinnosti (neprehráva sa žiadna hudba a nebolo stlačené žiadne tlačidlo) sa prehrávač vypne.

4 Prehrávanie hudby

Prenos hudby do prehrávača

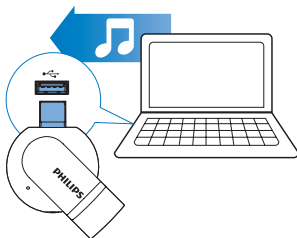

Hudbu môžete preniesť z mediálnej knižnice v počítači do prehrávača **SOUNDDOT** nasledujúcimi spôsobmi:

- V programe Windows Prieskumník môžete hudobné súbory uchopiť a presunúť pomocou myši.

Ak chcete hudobné súbory v programe Windows Prieskumník uchopiť a presunúť pomocou myši,

- 1 Pripojte prehrávač **SOUNDDOT** k počítaču.
- 2 V počítači pod položkou **Tento počítač** alebo **Počítač**
 - uchopte a presuňte pomocou myši hudobné súbory z počítača do prehrávača **SOUNDDOT**.

Prehrávanie hudby



- 1 Uistite sa, že je prehrávač zapnutý (pozrite si 'Zapnutie a vypnutie prehrávača' na strane 7).
 - ↳ Indikátor sa rozsvieti nazeleno. Začne sa prehrávať hudba.
 - ↳ Počas prehrávania hudby bliká indikátor v určitých intervaloch nazeleno.
- 2 Stlačením tlačidla **▶||** pozastavíte alebo obnovíte prehrávanie.

Vyhľadávanie skladby

- Stlačením a podržaním tlačidla **● / ●●** prejdete na predchádzajúcu alebo nasledujúcu skladbu.
 - ↳ Zaznie jedno pípnutie.

Zmena úrovne hlasitosti

- Stlačte tlačidlo **● / ●●●**.
 - ↳ Počas prehrávania hudby budete počuť zmenu úrovne hlasitosti.

Zapnutie alebo vypnutie prehrávania v náhodnom poradí

- 1 Počas prehrávania hudby dvakrát stlačte tlačidlo **▶||**.
 - ↳ Budete počuť dve pípnutia. Indikátor zabliká v určitých intervaloch dvakrát nazeleno.
 - ↳ Skladby sa prehrávajú v náhodnom poradí.
- 2 Ak chcete vypnúť prehrávanie v náhodnom poradí, znovu dvakrát stlačte tlačidlo **▶||**.
 - ↳ Budete počuť jedno pípnutie. Indikátor zabliká v určitých intervaloch jedenkrát nazeleno.
 - ↳ Skladby sa prehrávajú v poradí.

5 Aktualizácia firmvéru pomocou programu Philips Device Manager

Inštalácia programu Philips Device Manager

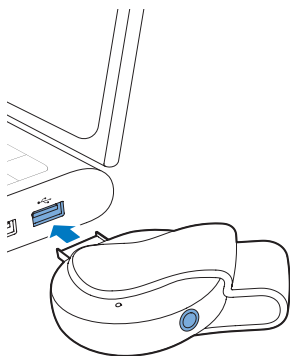

- 1 Pripojte prehrávač **SOUND DOT** k počítaču.
- 2 V počítači vyberte položku **Tento počítač** (Windows XP/Windows 2000) alebo **Počítač** (Windows Vista/Windows 7/8).
- 3 Pravým tlačidlom myši kliknite na ikonu **Philips GoGear SOUND DOT**. Vyberte položku **Install Philips Device Manager** (Inštalovať program Philips Device Manager).
 - Prípadne kliknite na ikonu **Philips GoGear SOUND DOT**. Dvakrát kliknite na inštalačný súbor **installer.exe**.
- 4 Podľa pokynov na obrazovke nainštalujte softvér.

Poznámka

- Inštalácia od vás bude požadovať vyjadrenie súhlasu s licenčnou zmluvou.

Kontrola dostupnosti aktualizácií firmvéru

- 1 Uistite sa, že je váš počítač pripojený na Internet.
- 2 Spustíte program **Philips Device Manager**.
↳ Zobrazí sa dialógové okno.
- 3 Pripojte zariadenie **SOUND DOT** k počítaču.
↳ Po pripojení zariadenia sa v textovom poli zobrazí nápis „SA4DOTXX“.
↳ Môžete vyhľadať aktuálnu verziu firmvéru pre dané zariadenie.

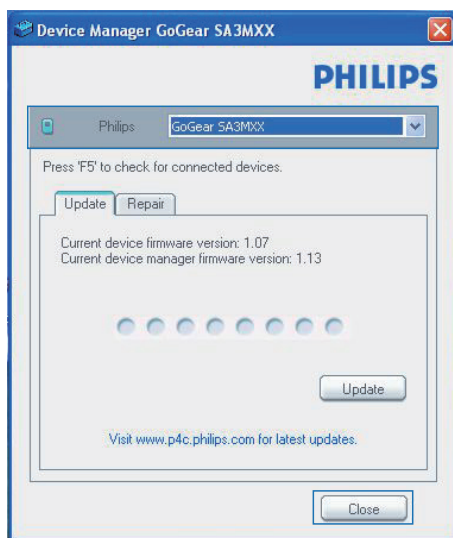

- 4 Ak chcete skontrolovať dostupnosť aktualizácií firmvéru,
 - ① Zatvorte dialógové okno programu **Philips Device Manager**.
 - ② V spodnej časti obrazovky počítača kliknite pravým tlačidlom na položku  a vyberte možnosť **Check for updates** (Vyhľadať aktualizácie).

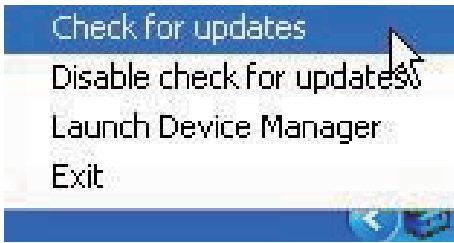

- ↳ Program **Philips SA4DOTXX Device Manager** skontroluje dostupnosť aktualizácií na internete.

Aktualizácia firmvéru

- 1** Keď je aktualizácia firmvéru k dispozícii, podľa pokynov na obrazovke prevezmite a nainštalujte príslušný firmvér.
- 2** Odpojte prehrávač **SOUND DOT** od počítača.
 - ↳ Prehrávač **SOUND DOT** sa po aktualizácii firmvéru reštartuje a je opäť pripravený na použitie.

6 Riešenie problémov

Ak prehrávač **SOUND DOT** nefunguje správne alebo prestane reagovať obrazovka, môžete vynulovať jeho nastavenia bez rizika straty údajov:

Ako môžem vynulovať nastavenia zariadenia SOUND DOT?

- Do otvoru na vynulovanie nastavení prehrávača **SOUND DOT** zasunite hrot pera alebo podobný predmet. Podržte ho, až kým sa prehrávač nevypne.
- Ak je vynulovanie nastavení neúspešné, vykonajte obnovenie pôvodného stavu prehrávača **SOUND DOT** pomocou aplikácie **Philips Device Manager**:

1 V počítači spustíte softvér **Philips Device Manager**.

2 Zapnutie režimu obnovenia:

- ① Vypnite prehrávač **SOUND DOT**.
- ② Stlačte a podržte stlačené tlačidlo hlasitosti ● ● a potom pripojte prehrávač **SOUND DOT** k počítaču.
- ③ Tlačidlo držte stlačené dovtedy, kým aplikácia **Philips Device Manager** nerozpozna prehrávač **SOUND DOT** a nevstúpi do režimu obnovenia.

3 Spustenie procesu obnovenia:

- ① V aplikácii **Philips Device Manager** kliknite na tlačidlo **Repair (Oprava)**. Proces obnovy dokončíte podľa pokynov na obrazovke.
- ② Po dokončení obnovy odpojte prehrávač **SOUND DOT** od počítača.

4 Reštartujte prehrávač **SOUND DOT**.

7 Technické údaje

Poznámka

- Technické údaje podliehajú zmenám bez predchádzajúceho upozornenia.
- ¹ Nabíjateľné batérie majú obmedzený počet cyklov nabíjania sa odlišuje v závislosti od používania a nastavení.
- ² 1 GB = 1 miliarda bajtov; dostupná úložná kapacita je nižšia. Celá kapacita pamäte nemusí byť k dispozícii, pretože časť pamäte bude vyhradená pre prehrávač. Úložná kapacita vychádza z priemerného trvania skladby 4 minúty a kódovania 128 kbit/s vo formáte MP3.
- ³ Prenosová rýchlosť je závislá od operačného systému a konfigurácie softvéru.

Napájanie

- Zdroj napájania: 110 mAh lítium-iónová polymérová nabíjateľná batéria, vstavaná
- Doba prehrávania¹
Zvuk (.mp3): až do 6 hodín
- Rýchle nabíjanie: 6-minútové nabíjanie na 60-minút prehrávania

Softvér

- **Philips Device Manager:** aktualizácia firmvéru a obnovenie pôvodného stavu prehrávača

Možnosti pripojenia

- Slúchadlá – 3,5 mm
- Vysokorýchlostné USB 2.0

Zvuk

- Odstup kanálov: 45 dB
- Frekvenčná odozva: 20 – 18 000 Hz
- Výstupný výkon: 2 x 2,4 mW
- Pomer signálu a šumu: > 84 dB

Prehrávanie zvuku

Podporované formáty:

- MP3
Prenosová rýchlosť: 8 – 320 kbit/s a VBR
Vzorkovacie frekvencie: 8 / 11,025 / 16 / 22,050 / 32 / 44,1 / 48 kHz
- WMA (nechránený formát)
Bit. rýchlosť: 5 – 320 kbit/s
Vzorkovacie frekvencie: 8 / 11,025 / 16 / 22,050 / 32 / 44,1 / 48 kHz
- WAV

Pamäťové médiá

Kapacita vstavanej pamäte²:

- SA4DOT02 2 GB NAND Flash
- SA4DOT04 4 GB NAND Flash
- SA4DOT08 8 GB NAND Flash

Prenos médií³

- Windows Prieskumník (presúvanie myšou)

Požiadavky na počítač

- Windows® XP (balík SP3 alebo novší)/ Vista/7
- Procesor Pentium III, 800 MHz alebo výkonnejší
- 512 MB RAM
- 500 MB voľného miesta na pevnom disku
- Internetové pripojenie
- Prehliadač Microsoft® Internet Explorer 6.0 alebo novší
- Jednotka CD-ROM
- Port USB



2015 © Gibson Innovations Limited. Všetky práva vyhradené.
Tento výrobok bol vyrobený a predáva sa na zodpovednosť spoločnosti Gibson Innovations Ltd. a spoločnosť Gibson Innovations Ltd. poskytuje výhradnú záruku na tento výrobok.
Philips a Philips Shield Emblem sú registrované ochranné známky spoločnosti Koninklijke Philips N.V. a používajú sa na základe licencie spoločnosti Koninklijke Philips N.V.

SA4DOT_93_97_UM_V4.0 wk1519.5