

Ürününüzü kaydetmek ve destek almak için şu adrese gidin:

www.philips.com/welcome

GoGEAR

SA4ARA 04

SA4ARA 08

SA4ARA 16

SA4ARA 32



Kullanım kılavuzu

PHILIPS

İçindekiler

1	Önemli güvenlik bilgileri	5
	Genel bakım	5
	Ürünün geri dönüşümü	7
2	Yeni oynatıcınız	10
	Kutunun içindekiler	10
	Cihazda yüklü bilgisayar yazılımı	10
	Oynatıcıda yüklü dosyalar	10
	Genel Bakış	11
	Kontroller	11
	Ana ekran	11
	Tuşları kilitleyin/kilitlerini açın	12
	Ekran açık/kapalı	12
	SafeSound	12
3	Başlarken	13
	Şarj etme	13
	Oynatıcıyı kapatın veya açın	13
	Otomatik bekleme ve kapanma	13
4	Müzik	14
	Müziğin oynatıcıya aktarımı	14
	Oynatıcı üzerinde müziğin bulunması	14
	Şarkı bilgilerine göre müziğin bulunması	14
	Çalma listesine göre müzik bulma	14
	Dosya klasörüne göre müziğin bulunması	14
	Kayıdırma işlemi	15
	Müzik çalma	15
	Aynı koleksiyondan çalma	15
	Çalma seçeneklerini seçme	15
	Çalma listeleri	16
	Şarkıların hareketli çalma listesine eklenmesi	16
	Çalınan çalma listesinden şarkıların kaldırılması	16
	Oynatıcıdaki şarkıların silinmesi	16

5	Sesli kitaplar	17
	Sesli kitapları oynatıcıyla senkronize edin	17
	PC'nize AudibleManager kurun	17
	Sesli kitapları PC'nize yükleyin	17
	Oynatıcıyla senkronize edin	17
	Oynatıcı üzerinde sesli kitapların bulunması	18
	Sesli kitapların oynatılması	18
	Yer imleri kullanma	18
	Oynatıcıdaki sesli kitapların silinmesi	19

6	Videolar	20
	Oynatıcıya video aktarımı	20
	Oynatıcı üzerinde videoların bulunması	20
	Videoların oynatılması	20
	Parlaklığın seçilmesi	20
	Oynatıcıdaki videoların silinmesi	20

7	Fotoğraflar	21
	Oynatıcıya resim ekleme	21
	Oynatıcı üzerinde resimlerin bulunması	21
	Fotoğrafların görüntülenmesi	21
	Bir slayt gösterisi başlat	21
	Çalma seçeneklerini seçme	21
	Oynatıcıdaki resimlerin silinmesi	22

8	FM radyo	23
	Radyo istasyonlarının ayarlanması	23
	Hoparlörden dinleme	23
	Önceden ayarlanmış istasyonları kaydetme	23

9	Kayıtlar	25
	Kayıt yapın	25
	Ses kaydı	25
	FM radyodan kayıt	25
	Kayıtların dinlenmesi	25
	Oynatıcıdaki kayıtların silinmesi	25
	Kayıtlarınızın bilgisayara yüklenmesi	26

10 Metin okuyucu	27
Metin dosyalarının oynatıcıya eklenmesi	27
Oynatıcı üzerinde metin dosyalarının bulunması	27
Metin dosyalarının okunması	27
Oynatıcıdaki kayıtların silinmesi	27

11 Klasör görünümü

12 Ayarlar	29
Çalma modu	29
Ses ayarları	29
SafeSound	29
Uyku zamanlayıcısı	29
Ekran ayarları	29
Arka ışık zamanlayıcısı	30
Ekran Koruyucu	30
Slayt Gösterisi ayarları	30
Dil	30
PC bağlantı tercihi	30
Bilgi	31
Cihazı formatla	31
Fabrika ayarları	31
CD kurulum programı	31

13 Philips Songbird üzerinden PC ortam kitaplığıyla senkronizasyon

Philips Songbird yazılımının Kurulumu	32
PC'deki ortam dosyalarını toplayın	32
İzleme klasörünü ayarlayın	32
Ortam dosyalarını alın	33
Çevrimiçi kaynaklardan içerik edinin	34
Çevrimiçi arama yapın	34
Philips Songbird'de çalma listeleri oluşturun	34
Çalma listesi oluşturma	34
LikeMusic çalma listeleri oluşturma	35
Çalma sırasını bir çalma listesi olarak kaydedin	36
Philips Songbird yazılımında ortam dosyalarının yönetilmesi	37
Metaverilerin düzenlenmesi	37
Kapak resimlerinin edinilmesi	37
Ortam dosyalarının kitaplıktan kaldırılması	38

Oynatıcıyı Philips Songbird ile senkronize etme	38
Otomatik ya da manuel senkronizasyonu seçin	39
Otomatik senkronizasyon	39
Manuel senkronizasyon	39

14 Philips Songbird üzerinden belleğim güncelleme

15 Oynatıcının Philips Songbird aracılığıyla onarılması

16 Teknik veriler

Sistem gereksinimleri	43
-----------------------	----

Yardım mı gerekiyor?

Lütfen kullanım kılavuzu, en son yazılım yükseltmeleri ve sıkça sorulan soruların cevapları gibi tüm destek belgelerine erişebileceğiniz www.philips.com/welcome adresini ziyaret edin.

1 Önemli güvenlik bilgileri

Genel bakım

Bu belgenin çevirisi sadece referans içindir. İngilizce sürüm ile çevrilmiş sürüm arasında herhangi bir tutarsızlık olması durumunda, İngilizce sürüm geçerli olacaktır.



Dikkat

- Hasarı veya anıyı önlemek için:
- Ürünü, ısıtma ekipmanları veya doğrudan güneş ışığı nedeniyle oluşan aşırı ısıya maruz bırakmayın.
- Ürünü veya ürünün üzerine bir şey düşürmeyin.
- Ürünü suya sokulmasına izin vermeyin. Set içine giren su büyük hasara neden olabileceğinden, kulaklık yuvasını veya pil bölmesini suya maruz bırakmayın.
- Çevredeki aktif cep telefonları parazit neden olabilir.
- Dosyalarınızı yedekleyin. Cihazınıza karşıdan yüklediğiniz orijinal dosyaları sakladığınızdan emin olun. Philips, ürünün zarar görmesi veya okunmaz hale gelmesi durumunda oluşacak veri kaybından sorumlu değildir.
- Sorunları önlemek için müzik dosyalarınızı sadece birlikte gelen müzik yazılımı ile yönetin (aktarım, silme, vb.).
- Ürüne zarar verebileceği için alkol, amonyak, benzin veya aşındırıcı içeren temizleyicileri kullanmayın.

Çalışma ve saklama sıcaklıkları hakkında

- Sıcaklığın her zaman 0 - 35°C (32 - 95°F) arasında olduğu bir yerde çalıştırın
- Sıcaklığın her zaman -20 - 45°C (-4 - 113°F) arasında olduğu bir yerde saklayın.
- Düşük sıcaklık koşullarında pil ömrü kısaldırabilir.

Yedek parçalar/aksesuarlar:

Yedek parça/aksesuar siparişi için www.philips.com/support adresini ziyaret edin.

İşitme Güvenliği



Bu oynatıcının maksimum çıkış gerilimi 150 mV'den fazla değildir.

Aşırı olmayan ses seviyesinde dinleyin:

Kulaklıkların yüksek ses seviyesinde kullanmak işitme kaybına neden olabilir. Bu ürün, bir dakikadan az bir süre maruz kalırsa bile, normal bir insan için işitme kaybına neden olabilecek desibel aralıklarında ses üretebilir. Daha yüksek desibel aralıkları, halihazırda işitme kaybı olan kişilere önerilmektedir.

Ses aldatıcı olabilir. Zaman içinde, rahat işitme seviyeniz daha yüksek ses seviyelerine uyum sağlar. Bu nedenle, uzun süreli dinlemenin ardından 'normal' gibi gelen ses seviyesi gerçekte yüksek ve işitme duyunuza zararlı olabilir. Buna karşı korunmak için ses seviyesini, işitme duyunuz uyum sağlamadan önce güvenli bir seviyeye ayarlayın ve o seviyede bırakın.

Güvenli bir ses seviyesi belirlemek için: Ses seviyesi kontrolünüzü düşük şekilde ayarlayın.

Distorsiyonsuz, rahat ve net bir şekilde duymaya başlayana kadar ses seviyesini yavaş yavaş artırın. Makul süreler boyunca dinleyin:

Normalde 'güvenli' olan seviyelerde bile sese uzun süre maruz kalmak da işitme kaybına neden olabilir.

Cihazınızı makul süreler boyunca dinleyin ve zaman zaman dinlemeye ara verin.

Kulaklıklarınızı kullanırken aşağıdaki hususları göz önünde bulundurun.

Makul süreler boyunca, makul ses seviyelerinde dinleyin.

İşitme duyunuzu uyum sağladıkça ses seviyesini artırmamaya dikkat edin.

Ses seviyesini, çevrenizi duyamayacağınız kadar yükseltmeyin.

Potansiyel olarak tehlikeli durumlarda dikkatle davranmalı veya dinlemeye geçici olarak ara vermelisiniz.

Motorlu bir taşıt kullanırken, bisiklete binerken, kayak kullanırken, vb. kulaklık kullanmayın; bu durum trafik tehlikesi yaratabilir ve birçok bölgede yasaktır.

Değişiklikler

Üretici tarafından izin verilmeyen değişiklikler, kullanıcının bu ürünü kullanma iznini geçersiz kılabilir.

Telif hakkı bilgileri

Diğer tüm markalar ve ürün adları, ilgili şirketlerin veya kuruluşların tescilli markalarıdır. İnternet'ten yüklenen veya ses CD'sinden yapılan herhangi bir kaydın yetkisiz çoğaltımı, telif hakları yasalının ve uluslararası sözleşmelerin ihlalidir.

Bilgisayar programları, dosyalar; yayınlar ve ses kayıtları da dahil olmak üzere kopyalamaya karşı korumalı malzemenin izinsiz kopyalarının hazırlanması, telif hakkı ihlali anlamına gelebilir ve suç teşkil edebilir. Bu cihaz, bu tür amaçlarla kullanılmamalıdır.

Windows Media ve Windows logosu, Microsoft Corporation'ın Amerika Birleşik Devletleri ve/veya başka ülkelerdeki tescilli ticari markalarıdır.

Sağduyulu olun! Telif haklarına saygı gösterin.



Philips başkalarının fikri mülkiyet hakkına saygı gösterir ve kullanıcılarından da aynıları yapmalarını ister. İnternet üzerindeki multimedya içeriği, gerçek telif hakkı sahibinin izni olmadan oluşturulmuş ve/veya dağıtılmış olabilir. İzinsiz içeriğin kopyalanması veya dağıtılması, sizinki de dahil birçok ülkede telif hakları yasalını ihlal edebilir. Telif hakları yasalarına uymak sizin sorumluluğunuzdadır.

Bilgisayarınıza yüklenen video yayınlarının taşınır oynatıcıya kaydedilmesi ve aktarılması, sadece kamu malı veya uygun şekilde lisanslanmış içerik ile kullanım içindir. Bu tür içerikleri özel ve ticari olmayacak şekilde kullanabilirsiniz ve için telif hakkı sahibi tarafından sağlanan telif hakkı açıklamalarına saygı duymalısınız. Bu tür açıklamalar; başka kopya yapılmaması gerektiğini belirtiyor olabilir. Video yayınları, kopyalamayı engelleyen kopya koruma teknolojisi içeriyor olabilir. Bu tür durumlarda kayıt fonksiyonu çalışmaz ve size bir mesajla bilgi verilir.

Veri kaydı

Philips, ürününüzün kalitesini artırmaya ve Philips kullanıcılarının deneyimini geliştirmeye adanmıştır. Bu cihazın kullanım profilini anlamak için cihaz, kalıcı belleğe bazı bilgiler / veriler kaydetmektedir. Bu veriler; kullanıcı olarak bu cihazı kullanırken yaşayabileceğiniz anılar veya sorunları belirlemek için kullanılır. Saklanan veriler müzik modunda çalma süresi, radyo modunda çalma süresi, zayıf pil uyarısıyla kaç kez karşı karşıya kalındığı vb. olacaktır. Saklanan veriler; cihazda kullanılan içerik veya ortamı veya yükleme kaynaklarını göstermez. Cihazda saklanan veriler SADECE, kullanıcının cihazı Philips servis merkezine iade etmesi durumunda ve SADECE hata belirlemeyi ve önlemeyi kolaylaştırmak için alınır ve kullanılır. Saklanan veriler; kullanıcının ilk talebinde kullanıcıya sağlanacaktır.

© 2009, Xiph.Org Foundation

Redistribution and use in source and binary forms, with or without modification, are permitted provided that the following conditions are met:

- Redistributions of source code must retain the above copyright notice, this list of conditions and the following disclaimer:

- Redistributions in binary form must reproduce the above copyright notice, this list of conditions and the following disclaimer in the documentation and/or other materials provided with the distribution.
- Neither the name of the Xiph.org Foundation nor the names of its contributors may be used to endorse or promote products derived from this software without specific prior written permission.

This software is provided by the copyright holders and contributors "as is" and any express or implied warranties, including, but not limited to, the implied warranties of merchantability and fitness for a particular purpose are disclaimed. In no event shall the foundation or contributors be liable for any direct, indirect, incidental, special, exemplary, or consequential damages (including, but not limited to, procurement of substitute goods or services; loss of use, data, or profits; or business interruption) however caused and on any theory of liability, whether in contract, strict liability, or tort (including negligence or otherwise) arising in any way out of the use of this software, even if advised of the possibility of such damage

XPAT XML Parser

Copyright (c) 1998, 1999, 2000 Thai Open Source Software Center Ltd

Permission is hereby granted, free of charge, to any person obtaining a copy of this software and associated documentation files (the "Software"), to deal in the Software without restriction, including without limitation the rights to use, copy, modify, merge, publish, distribute, sub-license, and/or sell copies of the Software, and to permit persons to whom the Software is furnished to do so, subject to the following conditions:

The above copyright notice and this permission notice shall be included in all copies or substantial portions of the Software. THE SOFTWARE IS PROVIDED "AS IS", WITHOUT WARRANTY OF ANY KIND, EXPRESS OR IMPLIED, INCLUDING BUT NOT LIMITED TO THE WARRANTIES OF MERCHANTABILITY, FITNESS FOR A PARTICULAR PURPOSE AND NON-INFRINGEMENT. IN NO EVENT SHALL THE AUTHORS OR COPYRIGHT HOLDERS BE LIABLE FOR ANY CLAIM, DAMAGES OR OTHER LIABILITY, WHETHER IN AN ACTION OF CONTRACT, TORT OR OTHERWISE, ARISING FROM, OUT OF OR IN CONNECTION WITH THE SOFTWARE OR THE USE OR OTHER DEALINGS IN THE SOFTWARE.

Ürünün geri dönüşümü

Ürününüz geri dönüştürülebilir ve yeniden kullanılabilir yüksek kaliteli malzeme ve bileşenler kullanılarak üretilmiştir. Ürünün, üzerinde çarpı işareti bulunan bir tekerlekli çöp kutusu simgesi taşıması, bu ürünün 2002/96/EC sayılı Avrupa Direktifi kapsamında olduğu anlamına gelir:



Bu ürünü kesinlikle diğer evsel atıklarla birlikte atmayın. Lütfen, elektrikli ve elektronik ürünlerin ayrı toplanması ile ilgili yerel kurallar hakkında bilgi edinin. Eskiyen ürününüzün atık işlemlerinin doğru biçimde gerçekleştirilmesi, çevre ve insan sağlığı üzerinde olumsuz etkilere yol açılmasını önlemeye yardımcı olur.



Uyarı

- Dahili pili çıkarmanız durumunda garanti geçersiz olur ve ürüne zarar verebilirsiniz.
- Aşağıdaki sökme ve atma talimatları ürünün kullanma ömrünün bitiminde uygulanmalıdır.

Ürününüzde 2006/66/EC sayılı Avrupa Direktifi kapsamında düzenlenen ve normal evsel atıklarla atılmaması gereken dahili bir yeniden şarj edilebilir pil kullanılmaktadır.



Ürününüzün çalışır durumda kalmasını ve güvenliğini sağlamak için, ürününüzü pilinin uzmanlar tarafından aşağıdaki gibi çıkarılacağı veya değiştirileceği resmi toplama noktalarına ve servis merkezlerine götürün:

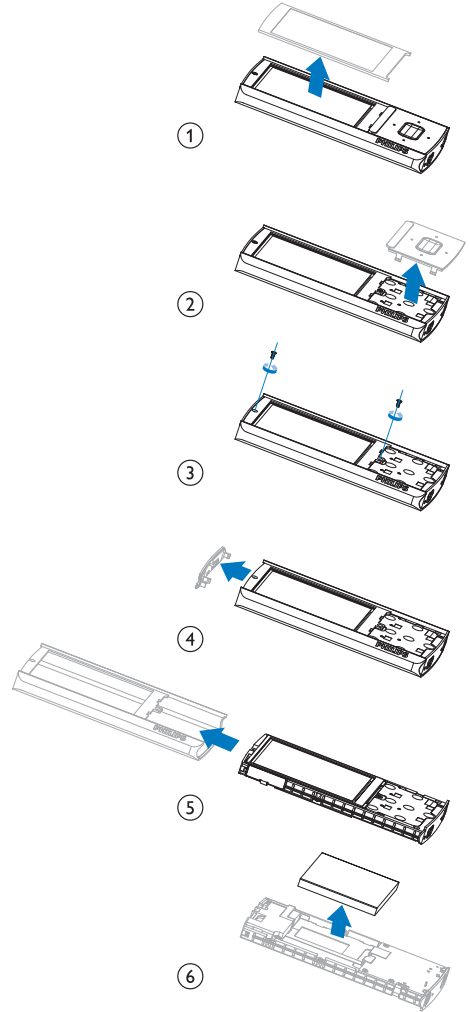

Lütfen pillerin ayrıca toplanması hakkındaki yerel yönetmelikler ile ilgili bilgi edinin. Pillerin düzgün atılması, çevre ve insan sağlığı üzerindeki olası olumsuz sonuçların ortaya çıkmasının önlenmesine yardımcı olur.

Avrupa Birliđi için uyarı

Bu ürün, Avrupa Birliđi radyo paraziti gereksinimlerine uygundur.

2 Yeni oynatıcınız

Not

- Görüntüler sadece referans amaçlıdır. Philips, bildirmeksizin rengi/tasarımı değiştirme hakkını saklı tutar.

Kutunun içindekiler

Aşağıdaki öğeleri aldığınızdan emin olun:

Oynatıcı

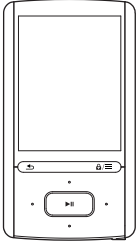

Kulaklık

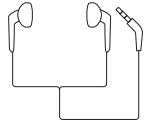

USB kablosu



Hızlı başlangıç kılavuzu



Güvenlik ve Garanti dosyası



Cihazda yüklü bilgisayar yazılımı

ARIAZ aşağıdaki bilgisayar yazılımıyla birlikte gelir:

- Philips Songbird** (size oynatıcının yerleşik yazılımını yüklemenizde ve ortam kitaplığınızı PC ve oynatıcınız üzerinde yönetmenize yardımcı olur).

Philips Songbird yazılımını **çevrimiçi** olarak edinmek için,

- Bilgisayarınızda www.philips.com/Songbird veya www.philips.com/support adresine gidin.

Oynatıcıda yüklü dosyalar

ARIAZ üzerinde aşağıdaki dosyalar yüklüdür:

- Kullanım kılavuzu
- Sıkça sorulan sorular

Genel Bakış

Kontroller

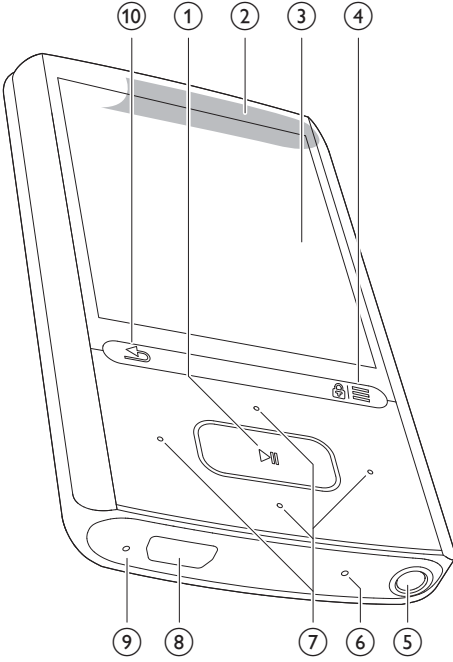

- ① **▶||**
 - Basılı tutma: Oynatıcıyı açar veya kapar
 - Basma: Seçenekler arasında seçim yapar veya oynatmayı başlatır/duraklatır/ devam ettirir
- ② **Hoparlör**
- ③ **Ekran**
- ④ **🔒 / ≡**
 - Basma: Seçenek menüsünü gösterir
 - Basılı tutma: Tüm tuşları kilitlet/tuşları kilidini açar
- ⑤ **📶**
 - 3,5 mm kulaklık konektörü
- ⑥ **MIC**
 - Mikrofon

⑦ **🎵 / 📺 / 🖼️ / 📻**

- Gezinme düğmeleri
- 🎵 / 📺
- **seçenekler listesinde:**
Basma: Önceki/sonraki seçeneğe geç
Basılı tutma: Alfabetik olarak sıralanmış seçenekler listesinde mevcut seçeneğin baş harfini gösterir
- **oynatma ekranında:**
Basma: Ses seviyesini artırır/azaltır
Basılı tutma: Ses seviyesini hızlı artırır/azaltır
- 🎵 / 📺
- **oynatma ekranında:**
Basma: Sonraki/önceki dosyaya geç
Basılı tutma: Mevcut dosya içerisinde hızlı ileri veya geri alır

⑧ **🔌**

- Şarj ve veri transferi için USB konektörü

⑨ **RESET**

- Ekran, tuşlara basmaya yanıt vermiyorsa, bir tükenmez kalem ucu ile deliğe bastırın.







⑩ **↶**

- Basma: Bir seviye geriye gider
- Basılı tutma: Ana ekrana geri döner

Ana ekran

Menü	Mod	İşlev
🎵	Müzik	ses dosyalarını çalın
📺	Video	video izleme
🖼️	Resimler	resim görüntüleme
📻	FM radyo	FM radyosu açın; FM radyodan kayıt yapın
📁	Kayıtlar	kayıt oluşturun ya da dinleyin
📁	Klasör görünümü	klasörlerdeki dosyaları görüntüleme
📄	Metin	metin dosyalarını okuyun okuyucu
⚙️	Ayarlar	ARIAZ ayarlarını kişiselleştirme

Ana ekranda gezinme

-  /  /  ve  gezinme tuşlarına basarak, ana ekranda işlevsel menülere erişebilirsiniz.
- Önceki ekranlara geri dönmek için,  tuşuna arka arkaya basın veya Ana ekrana geri dönmek için  tuşunu basılı tutun.

Ana ekran ile oynatım ekranı arasında geçiş yapın

Ana ekranda,

Müzik ya da radyo dinlerken,

-  tuşuna basın ve **[Son çalınan]** ya da **[Şimdi
 çalınan]** seçeneklerinden birini seçin.

Oynatma ekranında,

-  tuşunu basılı tutun.



Bir tema seçin

Görüntülemek üzere bir tema seçmek için,

- Ana ekranda,  tuşuna basın ve **[Tema]** seçeneğini seçin.

Tuşları kilitleyin/kilitlerini açın

Oynatıcı açık olduğu zaman, kazara çalışmasını önlemek için kilidi kullanın.

- Tuşları kilitlemek veya tuşların kilidini açmak için  /  tuşuna basın.
↳ Ses seviyesi tuşları dışında tüm tuşlar kilitlenir ve ekranda bir kilit simgesi gösterilir.

Ekran açık/kapalı

Güçten tasarruf etmek için, aşağıdaki durumlarda önceden tanımlanan süre geçtikten sonra ekran otomatik olarak kapanır:

- **ARIAZ** üzerinde yeni bir işlem yapılmamıştır ve
-  > **[Ekran ayarları]** > **[Arka aydınlatma zmn]** öğesinde yeni bir değer seçilmiştir.





Güç tasarrufu modundan çıkmak için

- Herhangi bir tuşa basın.

SafeSound

SafeSound kulaklıklarla güvenli bir biçimde müzik dinleyebilmenizi sağlar.

Kulaklıklardan müzik dinlerken, kulaklarınızdaki ses basıncı oynatıcının ve kulaklıkların elektrik özelliklerine dayalı olarak tahmin edilir¹. Daha sonra, tahmin, ses basıncı referans düzeyleriyle² karşılaştırılır. Sonuç olarak, ses basıncının durumunu ve işitme hasarı risk düzeylerini belirtmek için farklı renklerde simgeler görüntülenebilir:

	Ses basıncı seviyesi	Maksimum süre
	90 desibelden fazla	günde 30 dakika
	85 - 90 desibel	günde 2 saat
	80 - 85 desibel	günde 5 saat
	güvenli	günde 5 saatten daha fazla

İpucu

- ¹Metodoloji, Avrupa normuna dayanmaktadır (50332-1/2).
- ²Referans seviyeleri, kişilerin maruz bıraktığı sesler için Avrupa 2003/10/EC direktifinin sağladığı minimum sağlık ve güvenlik gereksinimlerinden gelmektedir.

SafeSound kullanımı

- 1 Kulaklıkları oynatıcıya taktığınızdan emin olun.
- 2 Müzik çalma ekranında  tuşuna basın ve **[Ses ayarları]** > **SafeSound** öğesini seçin.
- 3 **SafeSound** seçeneklerini işaretleyin.

İpucu

- SafeSound seçenekleriyle ilgili bilgi için 'SafeSound' konusuna bakın (bkz. 'SafeSound' sayfa 29).

3 Başlarken

Şarj etme

ARIAZ, bilgisayarın USB portu yoluyla şarj edilecek dahili bir pile sahiptir. USB kablosunu kullanarak ARIAZ ürününü PC'ye bağlayın.

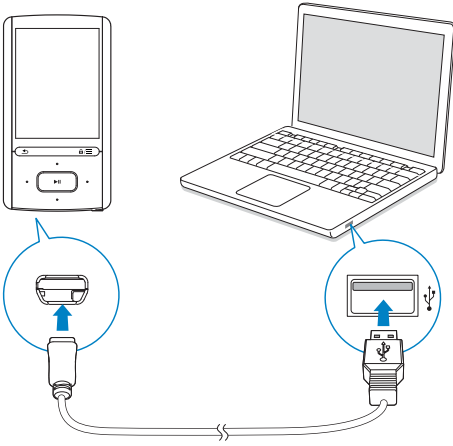

Not

- ARIAZ ürününü bilgisayara bağladığınızda, sizden [Şarj et ve aktar] veya [Şarj et ve oynat] seçimini yapmanız istenir. Herhangi bir seçenek belirlenmezse, [Şarj et ve aktar] geçerli olur.
- Şarj ettiğinizde ARIAZ ürününden müzik dinlemek için şunu seçin: [Şarj et ve oynat].

Pil seviyesi gösterimi

Yaklaşık pil seviyesi, ekranda aşağıdaki şekilde gösterilir:

%100	%75	%50	%25	%0

↳ Yanıp sönen pil ekranı, pil kapasitesinin düşük olduğunu gösterir. Oynatıcı tüm ayarları kaydeder ve 60 saniye içinde kapanır.

Not

- Şarj edilebilir pillerin şarj edilme sayısı sınırlıdır. Pil ömrü ve şarj edilme sayısı, kullanıma ve ayarlara bağlı olarak değişebilir.
- Şarj işlemi tamamlandığında şarj animasyonu durur ve simgesi gösterilir.

Pil gücünden tasarruf etmek ve oynatma süresini artırmak için ARIAZ üzerinde aşağıdakileri uygulayın:

- Arka ışık zamanlayıcısını düşük bir değere ayarlayın (* > [Ekran ayarları] > [Arka aydınlatma zmn] seçeneğine gidin).

Oynatıcıyı kapatın veya açın

Oynatıcı açılana veya kapanana kadar ►|| düğmesini basılı tutun.

Otomatik bekleme ve kapanma

Oynatıcının, pil gücünden tasarruf edebilen bir otomatik bekleme ve kapanma özelliği vardır. Bekleme modunda (oynatım olmadan, herhangi bir tuşa basılmadan) 10 dakika geçtikten sonra, oynatıcı kapanır.

4 Müzik

Müziğin oynatıcıya aktarımı

PC ortam kitaplığınıza **ARIAZ** ürününe şu yollarla aktarabilirsiniz:

- Philips Songbird üzerinden senkronize etme (bkz. 'Philips Songbird üzerinden PC ortam kitaplığıyla senkronizasyon' sayfa 32);
Ortam yönetme yazılımıyla çevrimiçi müzik mağazalarına ulaşabilir; çalma listeleri oluşturabilir ve ortam koleksiyonunuzu metaverilere veya ID3 etiketine göre düzenleyebilirsiniz.
- Windows Gezgini'nde ortam dosyalarını sürükleyip bırakın.
Böylece ortam koleksiyonunuzu dosya klasörüne göre düzenleyebilirsiniz.

Windows Gezgini'nde müzik dosyalarını sürükleyip bırakmak için,

- 1 **ARIAZ** cihazını bir bilgisayara bağlayın.
- 2 PC'de **Bilgisayarım** veya **Bilgisayar** öğesini tıklayın.
 - **ARIAZ** ürününü seçin ve dosya klasörleri oluşturun.
- 3 PC'de, ortam dosyalarını **ARIAZ**'teki dosya klasörlerine sürükleyip bırakın.
 - Alternatif olarak, PC'deki dosya klasörlerini **ARIAZ**'e sürükleyip bırakın.

Oynatıcı üzerinde müziğin bulunması

Oynatıcıyı PC ortam kitaplığınıza senkronize ettikten sonra, oynatıcıda müziği bulun.

Şarkı bilgilerine göre müziğin bulunması

♪ 'de şarkılar; metaveri ya da ID3 etiketlerine göre farklı koleksiyonlar altında sıralanmıştır: **[Tüm şarkılar]**, **[Sanatçı]**, **[Albüm kapağı]**, **[Albümler]** veya **[Tarzlar]**.

[Tüm şarkılar]

- Şarkılar; şarkı adına göre alfabetik olarak sıralanmıştır.

[Sanatçı]

- Şarkılar; sanatçıya göre alfabetik olarak sıralanmıştır;
- Her bir sanatçı adının altında, şarkılar albüme göre alfabetik olarak sıralanmıştır.

[Albüm kapağı]

- Albüm kapaklarının küçük resimleri, albümler için alfabetik olarak listelenmiştir.

[Albümler]

- Şarkılar; albüme göre alfabetik olarak sıralanmıştır.

[Tarzlar]

- Şarkılar pop ya da rock gibi türüne göre sıralanmıştır.

Çalma listesine göre müzik bulma

♪ > **[Çalma listeleri]**'de, PC ortam kitaplığından aktardığınız çalma listesini bulun.



Dosya klasörüne göre müziğin bulunması

■ 'de, dosya klasörüne göre müzik bulun. **Müzik dosyalarını dosya klasörüne göre organize etmek için,**

- 1 **ARIAZ** cihazını bir bilgisayara bağlayın.
- 2 PC'de **Bilgisayarım** veya **Bilgisayar** öğesini tıklayın.
 - **ARIAZ** ürününü seçin ve dosya klasörleri oluşturun.
- 3 PC'de, müzik dosyalarını **ARIAZ**'deki dosya klasörlerine sürükleyip bırakın.
 - Alternatif olarak, PC'deki dosya klasörlerini **ARIAZ**'e sürükleyip bırakın.

Kaydırma işlemi

Alfabetik olarak sıralanmış bir seçenekler listesinde, **Superscroll** seçenekler arasında baş harfe göre tarama yapabilmeyi sağlar:

- **Superscroll**'i başlatmak için  /  tuşunu basılı tutun.
 - ↳ Ekranda mevcut seçeneklerin baş harflerini görebilirsiniz.



Müzik çalma



Çalmaya bir şarkıdan başlayabilirsiniz ya da albüme veya sanatçıya ait bütün parçaları çalabilirsiniz.

Çalmaya bir şarkıdan başlamak için,



- 1 Bir şarkı seçin.
- 2 Oynatmayı başlamak için  düğmesine basın.
 - ↳ Seçilen şarkının çalmaya başlar.

Oynatma ekranında,





- Oynatmayı duraklatmak veya oynatmaya devam ettirmek için  tuşuna basın.
- Önceki ekrana gitmek için,  tuşuna basın.
 - ↳ Oynatma ekranı birkaç saniye sonra geri gelir.
 - ↳ Oynatma ekranında, dosya bilgilerini ve oynatma durumunu görebilirsiniz.



Ses düzeyini ayarlamak için,

- Oynatma ekranı üzerinde  /  tuşuna basın.

Oynatma ekranında bir müzik dosyası seçmek için,



-  /  tuşuna arka arkaya basın.

Seçilen şarkı içerisinde hızlı başa almak veya hızlı ileri almak için,



- Oynatma ekranında,  /  tuşunu basılı tutun.

Aynı koleksiyondan çalma

Şarkı çalınırken, çalınan şarkının ait olduğu koleksiyona geçebilirsiniz.

- 1 Oynatma ekranı üzerinde,  tuşuna basın ve [**Çalma modu**] öğesini seçin.
- 2 [**Müzik kaynağı...**]de, [**... bu sanatçı**], [**... bu albüm**] veya [**... bu tarz**] öğesini seçin.  tuşuna basın.
 - ↳ Geçerli sanatçı, albüm ya da türü çalmaya başlarsınız.

Oynatıcı üzerindeki bütün şarkıları çalmak için,

- 1 Oynatma ekranı üzerinde,  tuşuna basın ve [**Çalma modu**] öğesini seçin.
- 2 [**Müzik kaynağı...**] seçeneğinde [**Tüm şarkılar**] seçeneğini seçin.  tuşuna basın.

Çalma seçeneklerini seçme

Oynatma ekranında; oynatma modu, ses ayarları ve uyku zamanlayıcısı (bkz. 'Ayarlar' sayfa 29) gibi oynatma seçeneklerini seçmek için  tuşuna basın.



Çalma listeleri

Oynatıcılar üzerinde, aşağıdaki çalma listelerini bulabilirsiniz:



- PC ortam kitaplığından aktardığınız çalma listeleri;
- oynatıcıya şarkı ekleyebilmeniz için üç hareketli çalma listesi.

Şarkıların hareketli çalma listesine eklenmesi

Geçerli şarkıyı eklemek için,



- 1 Bir şarkı seçin veya çalın.
- 2 Şarkı listesi veya oynatma ekranı üzerinde,
 -  tuşuna basın ve [**Çalma listesine ekle**] öğesini seçin.
- 3 Hareketli bir çalma listesi seçin.  tuşuna basın.
 - ↳ Geçerli şarkıyı çalma listesine kaydedin.

Bir albüm ya da sanatçı eklemek için,

- 1 Bir albüm ya da sanatçı seçin.
- 2 Albüm ya da sanatçı listesi üzerinde,
 -  tuşuna basın ve [**Çalma listesine ekle**] öğesini seçin.
- 3 Hareketli bir çalma listesi seçin.  tuşuna basın.
 - ↳ Albümü ya da sanatçıyı çalma listesine kaydedin.

Çalınan çalma listesinden şarkıların kaldırılması

Bir çalma listesinden seçilen şarkının kaldırılması

- 1 Oynatma ekranı üzerinde,  > [**Çalma listesinden
 kaldır**] tuşuna basın.
- 2 Çalınan çalma listesini seçin.  tuşuna basın.
 - ↳ Geçerli şarkıyı seçilen çalma listesinden kaldırdınız.

Bir çalma listesindeki bütün şarkıların kaldırılması

- 1 [**Çalma listeleri**] > [**Çalma listesini temizle**] öğesini seçin.
- 2 Çalınan çalma listesini seçin.  tuşuna basın.
 - ↳ Çalma listesindeki bütün şarkıları kaldırdınız.

Oynatıcıdaki şarkıların silinmesi

Bir şarkıyı silmek için,

- 1 Bir şarkı seçin ya da çalın.
- 2 Şarkı listesinde ya da oynatma ekranında,
 -  tuşuna basın ve [**Sil**] öğesini seçin.
- 3 [**Evet**] öğesini seçin.
 - ↳ Geçerli şarkı oynatıcıdan silinir.

Bir sanatçıyı ya da albümü silmek için,

- 1 Bir sanatçı ya da albüm seçin.
- 2 Sanatçılar ya da albümler listesinde,
 -  tuşuna basın ve [**Sil**] öğesini seçin.
- 3 [**Evet**] öğesini seçin.
 - ↳ Geçerli sanatçı ya da albüm oynatıcıdan silinir.

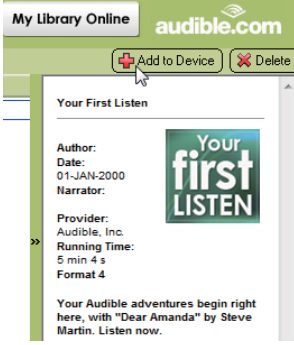

Oynatıcıya aktarılan sesli kitapları kontrol etmek için,

AudibleManager üzerindeki oynatıcı paneline bakın.

- Eğer gerekiyorsa, **Cihazı Yenile** ögesini tıklayın.

Oynatıcı üzerinde sesli kitapların bulunması

🎵 > [Sesli kitaplar]'de, sesli kitap dosyaları, kitabın adına ya da yazarına göre düzenlenir. [Kitaplar]

- Kitaplar; kitabın adına göre alfabetik olarak sıralanmıştır.

[Yazarlar]

- Kitaplar; yazarına göre alfabetik olarak sıralanmıştır.

Sesli kitapların oynatılması

- 1 Bir kitap seçin.
- 2 Oynatımı başlamak için ▶|| düğmesine basın.

↳ Oynatma ekranında, kitap bilgilerinizi ve oynatma durumunu görebilirsiniz.

En son oynatılan kitaba devam etmek için,

- [Sesli kitaplar] seçeneğinde [[book name]'e devam et] seçeneğini seçin.

Oynatma ekranında,

- Oynatımı duraklatmak ve devam ettirmek için ▶|| tuşuna basın.
- Önceki ekrana gitmek için, ⏪ tuşuna basın.

Oynatım esnasında oynatım hızını seçmek için,

- Oynatma ekranı üzerinde, ≡ > [Oynatım hızı] tuşuna basın. Bir seçenek seçin.

Oynatım esnasında başlıkları ya da bölümleri atlamak için,

- 1 Oynatma ekranı üzerinde, ≡ > [Gezinme modu] tuşuna basın. [Başlıklar] veya [Bölüm] seçeneğini belirleyin.
- 2 Oynatma ekranı üzerinde, ⏪ / ⏩ tuşuna basın.

Yer imleri kullanma

Bir sesli kitapta, oynatma süresine 10'a kadar yer imi ekleyebilirsiniz. Oynatımı, yer iminin eklendiği oynatma süresinden istediğiniz gibi başlatın.

Bir yer imi eklemek için,

- 1 Oynatma ekranı üzerinde, ≡ tuşuna basın ve [Yer imleri] > [Yer imi ekle] ögesini seçin.
- 2 Bir konum seçin.
 - ↳ Geçerli oynatma süresi, yer imleri listesindeki konuma eklenir.

Yer imi eklenmiş bir oynatma süresini oynatmak için,

- Oynatma ekranı üzerinde, ≡ tuşuna basın ve [Yer imleri] > [Yer imine git] ögesini seçin. Bir seçenek seçin.
 - ↳ Oynatım, seçilen oynatım süresinden başlar.

Bir yer imini silmek için,

- Oynatma ekranı üzerinde, ≡ tuşuna basın ve [Yer imleri] > [Yer imini sil] ögesini seçin. Bir seçenek seçin.
 - ↳ Yer imleri listesindeki oynatım süresini kaldırın.

Oynatıcıdaki sesli kitapların silinmesi

- Oynatma ekranı üzerinde  > [**Sesli Kitap sil**] tuşuna basın.
↳ Geçerli sesli kitap, oynatıcıdan silinir.

6 Videolar

Oynatıcıya video aktarımı

PC ortam kitaplığınızdaki videoları oynatıcıya aktarın.

Oynatıcı üzerinde videoların bulunması

Videoların dosya adına göre bulunması

-  seçeneğine gidin.
 - ↳ Videolar, dosya adına göre alfabetik olarak listelenir.

Videoların dosya klasörüne göre bulunması

-  seçeneğine gidin.
 - ↳ Videolar, PC'de olduğu gibi dosya klasörüne göre düzenlenir.

Videoların oynatılması

- 1 Bir video seçin.
- 2 Oynatımı başlamak için  düğmesine basın.
 - ↳ Video, yatay görünümde oynatılır.



Oynatma ekranında,

- Oynatımı duraklatmak ve devam ettirmek için  tuşuna basın.





Oynatma ekranında bir video dosyası seçmek için,

- Arka arkaya  /  tuşuna basın.

Seçilen video içerisinde hızlı başa almak veya hızlı ileri almak için,

- Oynatma ekranında,  /  tuşunu basılı tutun.

Parlaklığın seçilmesi

- 1 Oynatma ekranı üzerinde,  tuşuna basın ve **[Parlaklık]** seçeneğini seçin.
- 2 Bir seçim yapmak için  /  tuşuna basın.
- 3  tuşuna basın.

Oynatıcıdaki videoların silinmesi

- 1 Bir video seçin veya oynatın.
- 2 Video listesi veya oynatma ekranı üzerinde,
 -  tuşuna basın ve **[Videoyu sil]** öğesini seçin.
 - ↳ Geçerli video, oynatıcıdan silinir.

7 Fotoğraflar

↳ Resimler, PC'de olduğu gibi dosya klasörüne göre düzenlenir:

Oynatıcıya resim ekleme

- 1 ARIAZ ürünü bir bilgisayara bağlayın.
- 2 PC'de **Bilgisayarım** veya **Bilgisayar** öğesini tıklayın.
 - ARIAZ ürünü seçin ve dosya klasörleri oluşturun.
- 3 PC'de, dosyaları ARIAZ'teki dosya klasörlerine sürükleyip bırakın.
 - Alternatif olarak, PC'deki dosya klasörlerini ARIAZ'e sürükleyip bırakın.

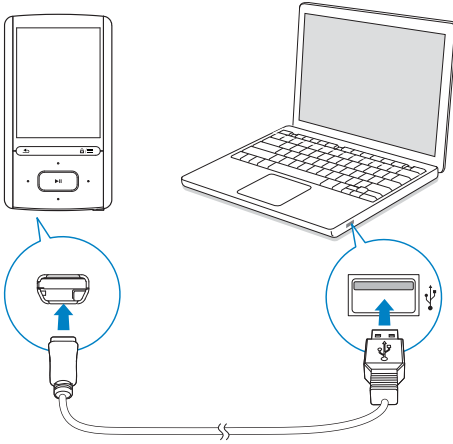

Oynatıcı üzerinde resimlerin bulunması

- Resimlerin dosya adına göre bulunması
- 📁 seçeneğine gidin.
 - ↳ Resimler, dosya adına göre alfabetik olarak listelenir.
- Resimlerin dosya klasörüne göre bulunması
- 📁 seçeneğine gidin.

Fotoğrafların görüntülenmesi

- Bir resim seçin. Resmi tam ekranda görüntülemek için ▶|| tuşuna basın.
 - ↳ Resim yatay görünümde görüntülenir.

Oynatma ekranında,

- Fotoğrafi döndürmek için 🔄 / 🔄 tuşuna basın.
- Bir resim seçmek için 📁 / 📁 tuşuna basın.

Bir slayt gösterisi başlat

- Resimleri tam ekran olarak görüntülerken, slayt gösterisi başlatmak için ▶|| tuşuna basın.
 - ↳ Resimler birer birer oynatılır.

Çalma seçeneklerini seçme

Oynatma ekranında, oynatma seçeneklerini seçmek için ≡ tuşuna basın:

[Parlaklık]	Ekranın parlaklık ayarını seçin.
[Arka aydınlatma zmn]	Bir değer seçin. Belirlenen süre geçtikten sonra, ekran otomatik olarak kapanır.

[Slayt gösterisi ayarları]'de, slayt gösterisi için seçeneklerinizi seçin:

[Slayt süresi]	İki slayt arasındaki zaman aralığını seçin.
[Tekrar]	Seçilen klasör içindeki resimleri tekrar ederek görüntüler.
[Rastgele]	Seçilen klasör içindeki resimleri rastgele bir sırayla görüntüler.

Oynatıcıdaki resimlerin silinmesi

- 1 Bir resim seçin veya oynatın.
- 2 Resim listesi veya oynatma ekranı üzerinde,
 -  tuşuna basın ve **[Resmi sil]** öğesini seçin.
 - ↳ Geçerli resim, oynatıcıdan silinir.

8 FM radyo

Not

- Radyo istasyonlarına ayarladığınız zaman, verilen kulaklıklar takın. Kulaklıklar anten işlevi görürler. Daha iyi alım için, kulaklık kablosunu farklı yönlere çevirin.

Radyo istasyonlarının ayarlanması

Otomatik ayar

📶 ögesine ilk kez gittiğinizde, belirtildiği gibi istasyon aramak için Otomatik aramayı başlatın. 30 istasyona kadar, istasyonlar önceden ayarlanmış olarak kaydedilir.

Önceden ayarlanmış istasyonlar listesinde,

- Önceden ayarlanmış bir istasyon seçmek için, 📶 veya 📶 tuşuna arka arkaya basın. Oynatımı başlamak için ▶️ düğmesine basın.

Oynatma ekranında önceden ayarlanmış bir ögeyi seçmek için,

- Arka arkaya 📶 veya 📶 tuşuna basın.

Alternatif olarak,

- 📶 tuşuna basın ve [Hafıza] ögesini seçin.
↳ Önceden ayarlanmış öğeler listesi görüntülenir.



İpucu

- Yeni bir yere geldiğinizde, (yeni bir şehir ya da ülke gibi) daha iyi alım için otomatik ayar yeniden başlatın. Oynatma ekranı üzerinde, 📶 tuşuna basın ve [Otomatik ayar] ögesini seçin.

Manuel ayar

Bir frekans ya da istasyon aramak için,

- 1 Oynatma ekranı üzerinde, 📶 tuşuna basın ve [Manuel ayar] ögesini seçin.
 - 2 📶 veya 📶 tuşunu basılı tutun.
↳ Bulduğunuz frekanstan bir sonraki istasyona geçersiniz.
- Hassas ayar için 📶 ya da 📶 tuşuna arka arkaya basın.

Hoparlörden dinleme

Radyoyu hoparlörden ya da kulaklıklarla dinleyebilirsiniz.

Hoparlör veya kulaklıklarla dinlemek için,

- 1 Oynatma ekranı üzerinde, 📶 tuşuna basın ve Kanal dışı ögesini seçin.

2 [Hoparlör] veya Kulaklıklar'ı seçin.

Radyo oynatımının sesini kapatmak veya açmak için,

- Oynatma ekranı üzerinde, ▶️ tuşuna basın.

Önceden ayarlanmış istasyonları kaydetme

ARIAZ üzerinde, 30 adete kadar önceden ayarlanmış istasyonu kaydedebilirsiniz.

- 1 Bir radyo istasyonu ayarlayın.
- 2 Oynatma ekranı üzerinde, 📶 tuşuna basın ve [Hafızaya kaydet] ögesini seçin.
- 3 Önceden ayarlanmış öğeler listesinde bir konum seçmek için 📶 ya da 📶 tuşuna basın. ▶️ tuşuna basın.

↳ Bulduğunuz istasyon, konuma kaydedilir.

Önceden ayarlanan geçerli istasyonu kaldırmak için,

1 Oynatma ekranı üzerinde,  tuşuna basın ve **[Hafızayı kaldır]** öğesini seçin.

2 **[Evet]** öğesini seçin.

↳ Bulduğunuz istasyon, önceden ayarlanmış öğeler listesinden kaldırılır.

9 Kayıtlar

Kayıt yapın

ARIAZ ürünü ile:

- yerleşik mikrofon sayesinde sesleri ya da insan seslerini veya
- oynatıcı üzerinde radyo çaldığı zaman radyo programlarını kaydedebilirsiniz.

Ses kaydı

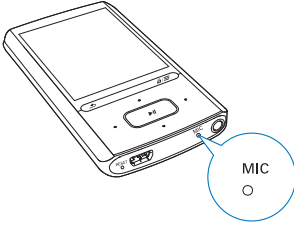

- 1  seçeneğinde **[Ses Kaydını Başlat]** seçeneğini seçin.
↳ Kayıt ekranı görüntülenir.

- 2 Mikrofonun, kayıt yapılacak olan ses kaynağına yakın olduğundan emin olun.



- 3 Duraklatma ve kayıt arasında geçiş yapmak için **▶||** tuşuna basın. Durdurmak için **↵** tuşuna basın.
- 4 Kaydı saklamak için **[Evet]** ögesini seçin.
↳ Kayıtlar  > **[Kayıt Kütüphanesi]** > **[Ses kayıtları]** konumuna kaydedilir. (Dosya adı formatı: VOICEXXX.MP3; XXX otomatik olarak oluşturulan kayıt numarasıdır.)

FM radyodan kayıt

- 1  'de, bir radyo istasyonu ayarlayın.
- 2 Oynatma ekranı üzerinde,  tuşuna basın ve **[FM radyo kaydını başlat]** ögesini seçin.





↳ FM radyosundan kayıt yapmaya başlarsınız.

- 3 Duraklatma ve kayıt arasında geçiş yapmak için **▶||** tuşuna basın. Durdurmak için **↵** tuşuna basın.
- 4 Kaydı saklamak için **[Evet]** ögesini seçin.
↳ Kayıtlar  > **[Kayıt kütüphanesi]** > **[FM radyo kayıtları]** konumuna kaydedilir. (Dosya adı formatı: FMRECXXX.MP3, XXX otomatik olarak oluşturulan kayıt numarasıdır.)

Not

- FM radyo kayıt özelliği, yalnızca bazı sürümlerde bulunmaktadır. Hangi özellikleri kullanabildiğinizi görmek için, oynatıcının ekranı üzerindeki menüye bakın.

Kayıtların dinlenmesi

- 1  > **[Kayıt kütüphanesi]** konumunda bir kayıt seçin.
 - 2 Oynatımı başlamak için **▶||** düğmesine basın.
- Oynatma ekranında bir dosya seçmek için,
- Arka arkaya  /  tuşuna basın.
- Seçilen dosya içerisinde hızlı başa almak veya hızlı ileri almak için,
- Oynatma ekranında,  /  tuşunu basılı tutun.

Oynatıcıdaki kayıtların silinmesi

- 1 Bir kayıt seçin ya da oynatın.
- 2 Kayıt listesinde ya da oynatma ekranında,
 -  tuşuna basın ve **[Sil]** ögesini seçin.
↳ Geçerli kayıt oynatıcıdan silinir.

Oynatıcıdaki bütün kayıtları silmek için,

-  > [Kayıt kütüphanesi] konumunda, bir kayıt kitaplığı seçin. [Tümünü sil] ögesini seçin.

Kayıtlarınızın bilgisayara yüklenmesi

- 1 ARIAZ ürününü bir bilgisayara bağlayın.
- 2 PC'de **Bilgisayarım** veya **Bilgisayar** ögesini tıklatın.
 - ARIAZ ögesini seçin;
 - ARIAZ'de, **Kayıtlar** > **Ses** ya da **FM** konumundaki kayıtları seçin.
- 3 Kayıt dosyalarını PC üzerindeki bir konuma sürükleyip bırakın.

10 Metin okuyucu

Oynatıcı üzerinde metin dosyalarını (.txt dosyaları) okuyabilirsiniz.

Metin dosyalarının oynatıcıya eklenmesi

- 1 **ARIAZ** ürününü bir bilgisayara bağlayın.
- 2 PC'de **Bilgisayarım** veya **Bilgisayar** öğesini tıklayın.
 - **ARIAZ** ürününü seçin ve dosya klasörleri oluşturun.
- 3 PC'de, dosyaları **ARIAZ**'deki dosya klasörlerine sürükleyip bırakın.
 - Alternatif olarak, PC'deki dosya klasörlerini **ARIAZ**'e sürükleyip bırakın.

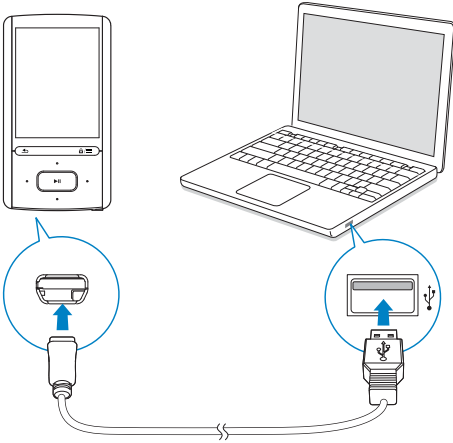

Oynatıcı üzerinde metin dosyalarının bulunması

Dosya listesinde metin dosyalarının bulunması

- Ana ekranda, **■** öğesini seçin.
 - ↳ Metin dosyalarının listesi görüntülenir.
 - ↳ Metin dosyaları, dosya klasörüne göre alfabetik olarak sıralanmıştır.

Dosya klasörüne göre metin dosyalarını bul

- **■**'de, PC üzerinde düzenlediğiniz biçimde dosya klasörlerini ve dosyaları seçin.

Metin dosyalarının okunması

- 1 Bir metin dosyası seçin.
- 2 Oynatımı başlamak için **▶▶** düğmesine basın.
- 3 Oynatma ekranında,
 - Sayfaları çevirmek için **◀▶** veya **◀▶** tuşuna basın;
 - Yukarı veya aşağı gezinmek için **◀▶** ya da **◀▶** tuşuna basın.

Yazı tipi boyutunu büyütme veya küçültme için,

- Oynatma ekranında, bir seçeneği seçmek için **≡** tuşuna basın.

Oynatıcıdaki kayıtların silinmesi

- 1 Bir metin dosyasını seçin veya oynatın.
- 2 Metin dosyaları listesinde ya da oynatma ekranında,
 - **≡** tuşuna basın ve **[Sil]** öğesini seçin.
 - ↳ Geçerli metin dosyası oynatıcıdan silinir.

11 Klasör görünümü

Oynatıcının ortam kitaplığındaki ortam dosyalarını görüntülemek ve oynatmak için  seçeneğine gidin.

Müzik: Philips Songbird aracılığıyla oynatıcıyla senkronize ettiğiniz müzik dosyaları için;

Video: Philips Songbird aracılığıyla oynatıcıyla senkronize ettiğiniz video dosyaları için;

Çalma listeleri: oynatıcıyla senkronize ettiğiniz çalma listeleri ve oynatıcı üzerinde oluşturduğunuz hareketli çalma listeleri için;

SERVICE: AudibleManager aracılığıyla oynatıcıyla senkronize ettiğiniz sesli kitaplar için;

Kayıtlar: oynatıcı üzerinde yaptığınız ses ya da *FM kayıtları için.

Windows Gezgini'nde aktarılan dosyaları bulmak için,

- PC'deki Windows Gezgini'nde düzenlediğiniz dosyaların konumunu bulun.



Not

- *FM radyo kayıt özelliği, sadece belirli sürümlerde bulunmaktadır. Hangi özellikleri kullanabileceğinizi görmek için, oynatıcının ekran menüsüne bakın.

12 Ayarlar

* 'de, oynatıcı için seçeneklerinizi seçin.

1 Bir seçim yapmak için  /  tuşuna basın.

2 Onaylamak için  tuşuna basın.

Çalma modu

[Çalma modu]'de, müzik çalmak için oynatma modlarını seçin:

[Müzik kaynağı...]

seçilen şarkının ait olduğu
kolleksiyona geçer

[Tekrar]

[1 tekrar] seçilen şarkıyı tekrar eder.

[Tümünü
tekrarla] seçilen klasördeki bütün şarkıları
tekrar eder.

[Rastgele]

[Açık] seçilen klasördeki bütün şarkıları
rastgele modda çalar.

Eğer hem [Tümünü tekrarla] hem de [Rastgele]
[etkinleştirilmişse],

- Seçilen klasördeki bütün şarkılar rastgele modda tekrar edilir.

Ses ayarları

[FullSound] Müzik sıkıştırma (örn.
MP3, WMA) kaybedilen ses
ayrıntılarını geri yükler.

[Ekolayzer] Ses ayarlarını istenildiği gibi
tanımlar.

 Not

- FullSound seçeneğini seçtiğinizde, ekolayzer devre dışı bırakılır.

SafeSound

Açma SafeSound

- [SafeSound] seçeneğinde [Açık] seçeneğini seçin.

Otomatik güvenli ses düzeyi



Eğer güvenli düzeyden daha yüksek bir ses seviyesi seçerseniz, [Otomatik güvenli ses seviyesi] ses seviyesini yavaş yavaş güvenli seviyeye ayarlayabilir.

- [SafeSound ayarları]'de, [Otomatik güvenli ses seviyesi] > [Açık] öğesini seçin.

Ses sınırı

Kendiniz için bir ses sınırı belirlemek için,

[SafeSound ayarları] > [Ses sınırı] öğesini seçin.

- Ses sınırını belirlemek için  /  tuşuna basın. Onaylamak için  tuşuna basın.

Uyku zamanlayıcısı

Uyku zamanlayıcısını açın. ARIAZ, belirli bir süre sonra otomatik olarak kapanabilir:

- [Uyku zamanlayıcısı] > [Uyku zamanlayıcısını ayarla...]'de bir seçenek seçin.  tuşuna basın.
↳ Belirlenen süre geçtikten sonra, cihaz otomatik olarak kapanır.

Uyku zamanlayıcısı açıldıktan sonra,

- * > [Uyku zamanlayıcısı] öğesini seçin;
- Alternatif olarak, müzik çalma ekranı üzerinde  > [Uyku zamanlayıcısı] tuşuna basın.
↳ Oynatıcı kapanmadan önce, kalan süreyi görebilirsiniz.

Ekran ayarları

[Parlaklık] Ekranın parlaklığını ayarlar.

[Tema] Ekran temasını seçer.

Arka ışık zamanlayıcısı

Oynatıcı üzerinde hiçbir yeni işlem yapılmazsa, ekran bekleme moduna geçer. Önceden tanımlanan süre geçtikten sonra, bekleme ekranı otomatik olarak kapanır. Pil gücünden tasarruf etmek için, süre olarak düşük bir değer seçin.

Süreyi ayarlamak için

- 1 Ana ekranda, * > [Ekran ayarları] > [Arka aydınlatma zmn] öğesini seçin.
- 2 Bir süre seçin.
↳ Seçilen süre geçtikten sonra, bekleme ekranı otomatik olarak kapanır.



İpucu

- Güç tasarrufu yapmak amacıyla, düşük bir değer seçin.

Güç tasarrufu modundan çıkmak için

- Herhangi bir tuşa basın.

Ekran Koruyucu

Eğer bir ekran koruyucu seçtiyseniz, önceden tanımlanan süre geçtikten sonra bekleme ekranında ekran koruyucu görüntülenir.

Bir ekran koruyucu seçmek için

- 1 Ana ekranda * > [Ekran ayarları] > [Ekran koruyucu] öğesini seçin.
- 2 [Ekran koruyucu]'de, bir seçenek seçmek için [Dijital saat] / [Albüm kapağı] ve [Ekrana kapalı] tuşuna basın:

[Hiçbiri]	boş ekran görüntüler.
[Dijital saat]	süreyi hane olarak görüntüler.
[Albüm kapağı]	varsa, geçerli şarkının veya en son çalınan şarkının CD kapağını görüntüler.
[Ekrana kapalı]	ekranı kapatır.
[Tanıtım modu]	oynatıcının temel özelliklerini görüntüler.

Ekran koruyucudan çıkmak için

- Herhangi bir tuşa basın.

Slayt Gösterisi ayarları

[Slayt süresi]	her bir slayt için oynatım süresi seçer.
[Tekrar]	etkinleştirildiğinde, arka arkaya bütün slaytları oynatır.
[Rastgele]	etkinleştirildiğinde, bütün slaytları rastgele modda oynatır.

Dil

[Dil]'de dil seçimini değiştirebilirsiniz.

PC bağlantı tercihi

[PC bağlantı tercihi]'de, oynatıcının PC'ye nasıl bağlanacağını seçin. Oynatıcı; USB Yığın Depolama Sınıfı (MSC) veya Ortam Aktarım Protokolü (MTP) aracılığıyla PC bağlantısına izin verir.

[MSC]	*oynatıcının Philips Songbird sürücüsü olarak çalışmasına da izin verir. PC'de program kurulumunu başlatmak için, Philips Songbird sürücüsünü tıklatın.
[MTP]	oynatıcı ile senkronizasyon esnasında, Philips Songbird aracılığıyla telif hakkı korunan müziğin çalınabilen formatlara dönüştürülmesine izin verir.



İpucu

- * * > CD-ROM'da [Etkinleştir] öğesini seçtiğinizden emin olun.

Bilgi

[Bilgi]'de, oynatıcı hakkında aşağıdaki bilgileri öğrenin:

[Oynatıcı bilgileri]

[Model:] tam ürün adı
Destek web sitesinden yerleşik yazılımı güncellerken tam ürün adını kontrol edin.

[Bellenim sürümü:] geçerli yerleşik yazılım sürümü
Destek web sitesinden yerleşik yazılımı güncellerken yerleşik yazılım sürümünü kontrol edin.

[Destek sitesi:] oynatıcıya destek veren web sitesi

[Disk alanı]

[Boş alan:] mevcut alan

[Toplam alan:] bellek boyutu

[Şarkılar] şarkıların kapladığı alan

[Fotoğraflar] resimlerin kapladığı alan

[Videolar] videoların kapladığı alan

[Desteklenen dosya türü]

[Müzik] desteklenen müzik dosyası türleri

[Fotoğraflar] desteklenen resim dosyası türleri

[Videolar] desteklenen video dosyası türleri

Cihazı formatla

Oynatıcıyı formatlayın. Oynatıcıda depolanmış olan bütün veriyi kaldırdınız.

- [Cihazı formatlayın] öğesini seçin ve ardından belirtildiği gibi [Evet] öğesini seçin.

Fabrika ayarları

[Fabrika ayarları]'de, oynatıcıyı fabrika ayarlarına geri yükleyin. Oynatıcıya aktarılan dosyalar korunur.

CD kurulum programı

Eğer * > [PC bağlantı tercihi] konumunda

[MSC] öğesini seçtiyseniz, [CD yükleyici]

seçenekleri görüntülenir.

[CD yükleyici]'de, oynatıcının Philips Songbird sürücüsü olarak çalışmasını sağlamak için

[Etkinleştir] öğesini seçin. PC üzerinde program kurulumunu başlatmak için sürücüyü çift tıklayın.



İpucu

- Oynatıcıyı onarıldıktan sonra, CD-ROM bölümü ve Philips Songbird kurulum programı, oynatıcıdan kaldırılır (bkz. 'Oynatıcının Philips Songbird aracılığıyla onanması' sayfa 42). Oynatıcı üzerinde daha fazla alan sağlanır.

13 Philips Songbird üzerinden PC ortam kitaplığıyla senkronizasyon

Philips Songbird uygulaması ile aşağıdakileri yapabilirsiniz:

- PC üzerindeki müzik koleksiyonunuzu yönetme;
- **ARIAZ** ürününü PC müzik kitaplığınıza ile senkronize etme;
- **ARIAZ** ürününüzü www.philips.com/welcome adresinde kaydetme.
- ARIAZ ürününün belenimini güncelleme; (bkz. 'Philips Songbird üzerinden belenim güncelleme' sayfa 41)
- ARIAZ ürününü onarma (bkz. 'Oynatıcının Philips Songbird aracılığıyla onanması' sayfa 42).

Philips Songbird yazılımının Kurulumu

Philips Songbird'ün ilk kez kurulumu

ARIAZ ürününü bilgisayarınıza ilk kez bağladığınızda, bir pencere açılır:

- 1 Dil ve ülke seçimini yapın.
- 2 Kurulumu tamamlamak için ekrandaki talimatları uygulayın.

 Not

- Kurulum, lisans şartlarını kabul etmenizi gerektirir.

Açılır ekran otomatik olarak görüntülenmezse:

- 1 Oynatıcı üzerinde, aşağıdaki öğeleri seçtiğinizden emin olun:
 - * > [CD yükleyici]'de, [Etknlştr] öğesini seçin.
- 2 Bilgisayarınızda, **Bilgisayarım** (Windows XP / Windows 2000) / **Bilgisayar** (Windows Vista / Windows 7) öğesini seçin.
↳ **Philips Songbird** sürücüsü görüntülenir.
- 3 Kurulumu başlatmak için, **Philips Songbird** sürücüsünü çift tıklayın.

 Not

- Kurulum, lisans şartlarını kabul etmenizi gerektirir.

PC'deki ortam dosyalarını toplayın

İzleme klasörünü ayarlayın

Merkezi bir klasör oluşturun

Bir klasöre kopyalarken tüm müzik dosyalarının otomatik olarak kitaplığınıza eklenmesini sağlayabilirsiniz. Bir merkezi klasör oluşturulması tavsiye edilir: **Philips Songbird** yazılımında merkezi klasörü izleme klasörü olarak ayarlayın.

Philips Songbird yazılımını her başlattığınızda, merkezi klasöre eklenen ve kaldırılan şarkılar **Philips Songbird** yazılımına eklenir ve yazılımdan kaldırılır:

PC'de, bütün müzik dosyalarını kaydetmek için bir merkezi klasör oluşturun; örneğin, D:\Songbird ortam dosyaları.

İlk çalıştırma

Philips Songbird yazılımını bir PC'de ilk kez çalıştırdığınızda, var olan ortam dosyalarını **Philips Songbird** yazılımına taşımak için aşağıdakileri belirtildiği gibi yapın:

- Var olan bir iTunes kitaplığını taşımak için iTunes ortam klasörünü seçin;
- Var olan müzik dosyalarını aramak ve taşımak için merkezi klasörü seçin.
↳ Merkezi klasör **Philips Songbird** yazılımının izleme klasörü olarak ayarlanır:

iTunes ortam klasörünü ayarlama

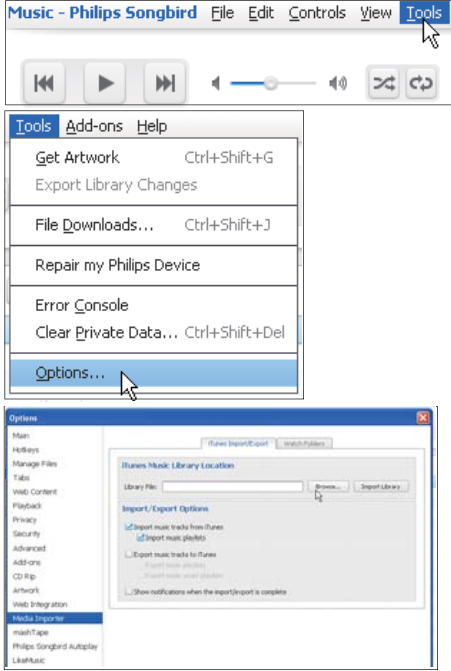

- 1 Philips Songbird yazılımında, **Araçlar > Seçenekler** sekmelerine gidin.
- 2 **Ortam Dosyası Taşıyıcı** ve sonra **iTunes Taşıyıcı** sekmelerini seçin.
- 3 Kütüphanenizin yerini ve seçeneklerini doğrulayın.
- 4 Kitaplık sekmesinin yanındaki **Kitaplığı Taşımın** tuşunu tıklayın.
↳ Yazılım, iTunes kütüphanesini **Philips Songbird** uygulamasına alır.

İzleme klasörünü ayarlayın

Philips Songbird yazılımında, izleme klasörünün ayarlanması aşağıdaki gibidir:

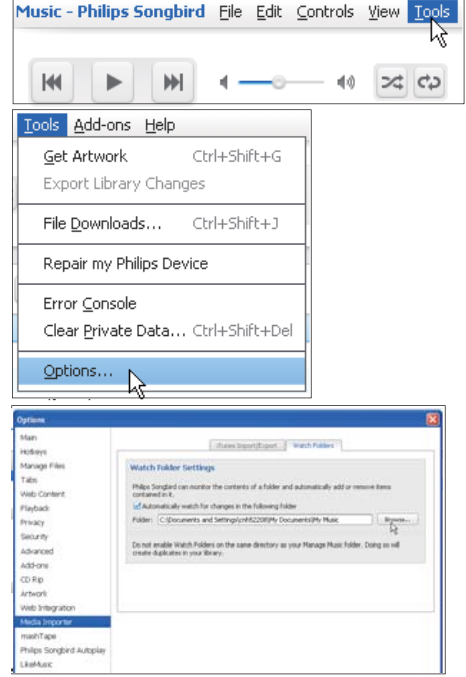

- 1 **Araçlar > Seçenekler** sekmelerini seçin.
- 2 **Seçenekler'** de, **Ortam Dosyası Taşıyıcı** sekmesini seçin. Sonra, **İzleme Klasörleri** sekmesini seçin.
- 3 **İzleme Klasörleri** sekmesinde, kutucuğu gösterdiği gibi işaretleyin.
- 4 **Tarama** seçeneğini tıklatın ve merkezi klasörü (örneğin, D:\Songbird ortam dosyası) izleme klasörü olarak ayarlayın.
↳ Ortam dosyaları merkezi klasöre eklenip çıkarıldıkça **Philips Songbird** yazılımına da eklenir ve çıkarlar.

Ortam dosyalarını alın

Diğer klasörlerden ortam dosyalarının taşınması
Philips Songbird yazılımında,

- PC'deki klasörleri seçmek için **Dosya > Ortam Dosyası Taşı** sekmesine gidin.
↳ Ortam dosyaları **Kitaplığınız** sekmesinin altına eklenir;
- Veya, PC'deki klasörleri seçmek için **Dosya > Çalma Listesi Taşı** sekmesine gidin.
↳ Ortam dosyaları **Çalma Listeleriniz** sekmesi altına eklenir;

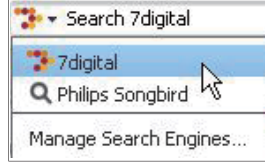
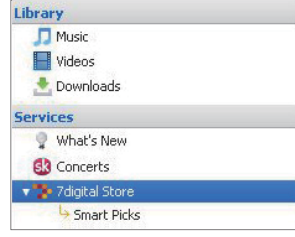
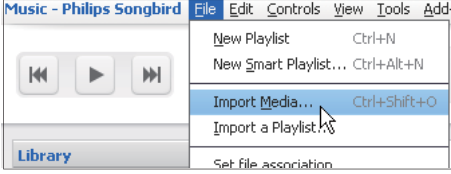

- ↳ Çevrimiçi kaynağın Web sayfasını girin.

- 2 Ortam dosyanızı arayın.
 - Gerekirse, bir anahtar kelime girmek için arama kutusunu kullanın.

Çevrimiçi kaynaklardan içerik edinin

Çevrimiçi kaynaklardan içeriklere erişebilir veya içerik satın alabilirsiniz. Kaynak seçme panelinin üzerindeki **Servisler** başlığının altından kullanılabilir çevrimiçi servisleri bulun.

Not

- Çevrimiçi servislerden içerik yüklemeyen veya içerik satın almadan önce, çevrimiçi servise abone olun ve hesabınızda oturum açın.
- Bazı servisler yalnızca belirli ülkelerde bulunmaktadır.

Philips Songbird'de çalma listeleri oluşturun

Bir çalma listesiyle, şarkılarınızı istediğiniz gibi yönetebilir ve senkronize edebilirsiniz.

Çalma listesi oluşturma

Çalmak istediğiniz şarkıları seçin. Şarkıları bir çalma listesine ekleyin.

Çevrimiçi arama yapın

- 1 Bir çevrimiçi servis seçin:
 - **Servisler** başlığı altında bir seçenek seçin;
 - Alternatif olarak, arama kutusunda, bir çevrimiçi servis seçmek için alt oku tıklayın.

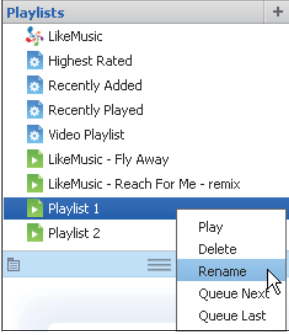
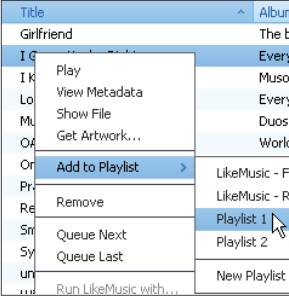

- 1 **Kitaplık > Müzik** başlığı altında şarkıları seçin.
 - Birden çok şarkı seçmek için **Ctrl** tuşunu basılı tutarak şarkıları tıklayın.
- 2 Şarkıları bir çalma listesine eklemek için:
 - Şarkıları sağ tıklayın ve **Çalma Listesine Ekle** öğesini seçin;
 - Bir çalma listesi seçin;
 - ↳ Şarkılar çalma listesine eklenir.
 - Bir çalma listesi oluşturmak için, **Yeni Çalma Listesi** öğesini seçin.
 - ↳ Şarkılar için yeni bir çalma listesi oluşturulur.
 - ↳ **Çalma listeleri** başlığı altında, çalma listesine istediğiniz adı verin.

Alternatif olarak,
Bir çalma listesi oluşturun. Seçilen şarkıları çalma listesine ekleyin.

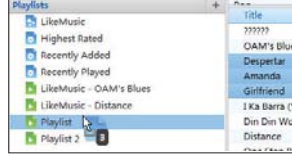
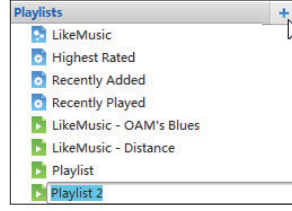

- 1 **Çalma listeleri** başlığı altında, bir çalma listesi oluşturmak için **+** öğesini tıklayın.
↳ Yeni bir çalma listesi oluşturulur.
- 2 Yeni çalma listesini istediğiniz gibi adlandırın.
- 3 Ortam dosyalarını çalma listesine sürükleyip bırakın.

İpucu

- Birden çok dosyayı aynı anda sürükleyebilmek için, seçimlerinizi, **Ctrl** tuşunu basılı tutarken tıklayın.

LikeMusic çalma listeleri oluşturma

LikeMusic analizine bağlı olarak, bir kaynak şarkıdan bir çalma listesi oluşturulabilir.

LikeMusic kitaplığınızdaki şarkıların analiz eder ve şarkıların müzik niteliklerine bağlı olarak, aralarında bağlantılar oluşturur. Bu bağlantılar, arka arkaya çalındığında kulağa daha iyi gelen şarkılardan çalma listeleri oluşturması için LikeMusic'e yardımcı olur.

Şarkıların Philips Songbird müzik kitaplığına aktardığınız zaman, LikeMusic analizi başlar. Analizi tamamlanan şarkı için, LikeMusic simgesi yanar; analizi tamamlanamayan şarkı için simge gri görüntülenir.



Bir kaynak şarkı seçin

Kaynak şarkının **LikeMusic** analizinin tamamlandığından emin olun.

- **Kitaplık > Müzik** başlığı altında, şarkının mavi **LikeMusic** simgesini çift tıklayın;

Alternatif olarak,

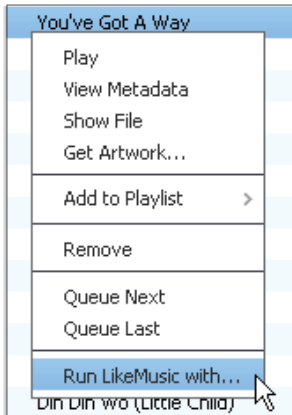

- **Kitaplık > Müzik** başlığı altında, bir şarkıyı sağ tıklayın ve **LikeMusic ile Oynat** öğesini seçin.
↳ **LikeMusic** sayfasında bir **LikeMusic** çalma listesi görüntülenir.

Maksimum şarkı sayısını ayarlama

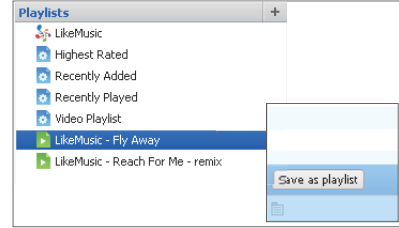
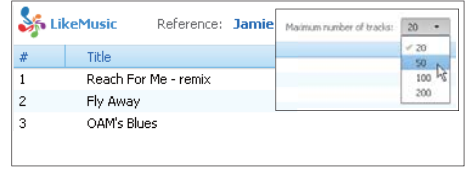

- Aşağı açılır listeden bir sayı seçin.

LikeMusic çalma listesini kaydetme

- **LikeMusic** sayfasında **Çalma listesi olarak kaydet** öğesini tıklayın.
↳ **LikeMusic** çalma listesi, **Çalma listeleri** başlığı altında kaydedilir.

Çalma sırasını bir çalma listesi olarak kaydedin

Bir çalma sırası oluşturun

- Şarkıları ya da çalma listelerini **Çalma Sırası** paneline sürükleyip bırakın.



Çalma sırasını bir çalma listesi olarak kaydedin

- 1 **Kaydet** öğesini tıklayın.
 - ↳ Çalma sırası, **Çalma listeleri** başlığı altında, bir çalma listesi olarak kaydedilir.

- 2 **Çalma listeleri** başlığı altında, çalma listesine istediğiniz adı verin.

Şarkıları çalma sırasının başına ya da sonuna ekleyin

- Şarkıları başa eklemek için, seçenekleri sağ tıklayın ve **Sonraki Olarak Sıraya Ekle** öğesini seçin;
- Şarkıları sona eklemek için, seçenekleri sağ tıklayın ve **Sonuncu Olarak Sıraya Ekle** öğesini seçin.

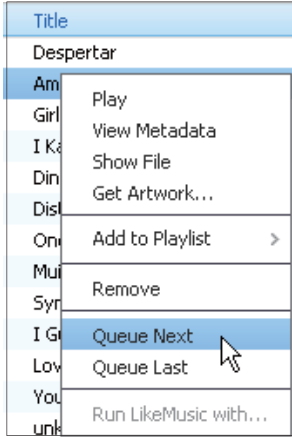

Philips Songbird yazılımında ortam dosyalarının yönetilmesi

Metaverilerin düzenlenmesi

Dosya bilgisini düzenleyerek (metaveri veya ID3 etiketi), ortam dosyalarını otomatik olarak şarkı adı, sanatçı, albüm ve diğer bilgilere göre sıralayabilirsiniz.

Ortam dosyalarını oynatıcıyla senkronize ettikten sonra, ortam kitaplığında metaveriyi göre arama yapabilirsiniz.

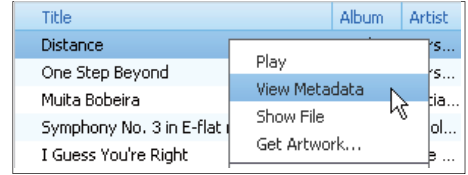

- 1 **Kitaplık > Müzik** veya **Videolar** seçeneklerinden bir ortam dosyası seçin.
- 2 **Metaveriyi Tara** seçeneğini seçmek için dosyanın üzerine sağ tıklayın.
 - ↳ Üzerindeki bilgiyi düzenlemeniz için bir metaveri tablosu görünür.

Kapak resimlerinin edinilmesi

Kapak resimleri bazen indirilen müzik ile birlikte bulunur. **Philips Songbird** ile birlikte albüm kapaklarını şarkılara ekleyebilirsiniz.

Şarkıları bazı oynatıcılarla senkronize ettikten sonra, ortam kitaplığında kapak resmine göre arama yapabilirsiniz.

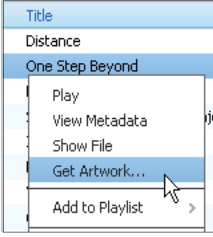
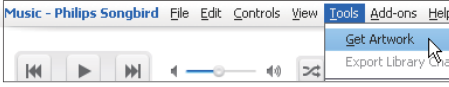

- Philips Songbird yazılımında, **Araçlar > Kapak Resmi Edin** seçeneğini seçin.
↳ Kitaplıktaki bütün başlıklar için albüm kapakları alınır.
- Seçtiğiniz başlığa sağ tıklayın ve **Kapak Resmi Edin** seçeneğini seçin.
↳ Bütün seçili başlıklar için albüm kapakları alınır.

Ortam dosyalarının kitaplıktan kaldırılması

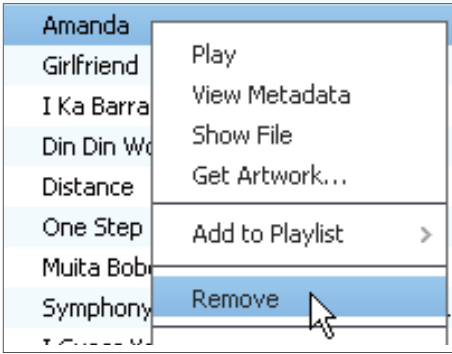

- 1 Ortam dosyasına sağ tıklayın. **Kaldır** seçeneğini seçin.
- 2 Belirtildiği gibi onaylayın.
↳ Seçilen dosya kütüphaneden ve tüm çalma listelerinden kaldırılır; (Varsayılan olarak, dosya sadece "kaldırılır", "silinmez". Dosya, bilgisayardaki veya bilgisayar ağındaki orijinal konumunda bulunabilir.)

İpucu

- Birden çok dosya seçmek için seçimlerinizi, **Ctrl** tuşunu basılı tutarken tıklayın.
- Birden çok sıralı dosya seçmek için **Shift** tuşunu basılı tutarken birinci ve sonuncu seçimlerinize tıklayın.

Oynatıcıyı Philips Songbird ile senkronize etme

- 1 PC'de **Philips Songbird** uygulamasını başlatın.
- 2 Bir USB kablosu kullanarak oynatıcıyı PC'ye bağlayın.
↳ **Philips Songbird** üzerinde, PC tarafından tanındığı anda oynatıcı görüntülenir.

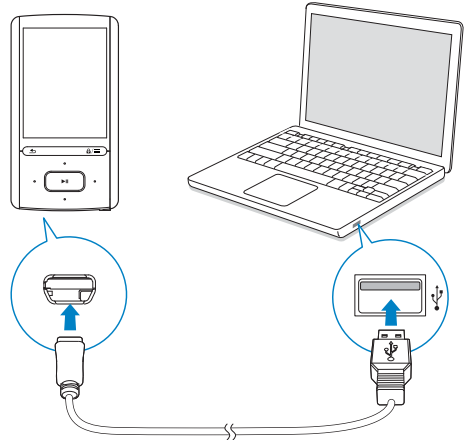

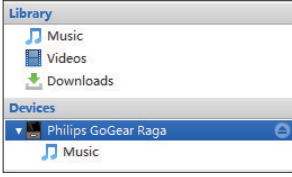

Otomatik ya da manuel senkronizasyonu seçin

Oynatıcıyı **Philips Songbird**'e ilk kez bağlarken, belirtildiği gibi otomatik senkronizasyonu seçin. Oynatıcı, **Philips Songbird** ile otomatik olarak senkronize edilir.

Eğer otomatik senkronizasyonu seçmediyseniz, manuel senkronizasyona geçersiniz.

Otomatik ya da manuel senkronizasyonu seçmek için,

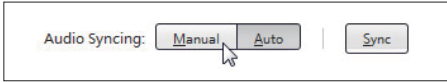
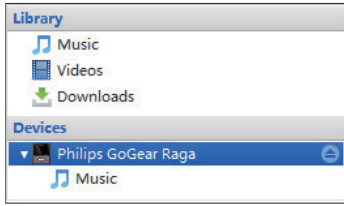

- 1 **Cihazlar** başlığı altında oynatıcıyı seçin.
- 2 **Manuel** ya da **Otomatik** öğesini seçin.
- 3 Seçimi onaylamak için, **Uygula** öğesini tıklayın.

Otomatik senkronizasyon

- Eğer otomatik senkronizasyonu seçtiyseniz, oynatıcıyı PC'ye bağladığınız zaman otomatik senkronizasyonu otomatik olarak başlatılır;
- Alternatif olarak, **Cihazlar** başlığı altındaki oynatıcıyı seçin ve **Senkronize et** öğesini tıklayın.

Otomatik senkronizasyonu ayarlarını seçmek için,

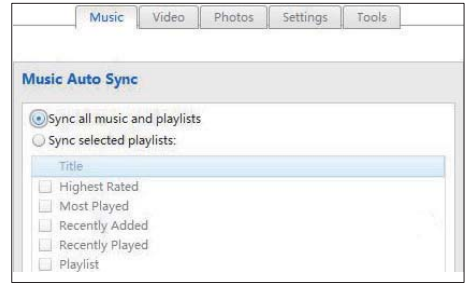
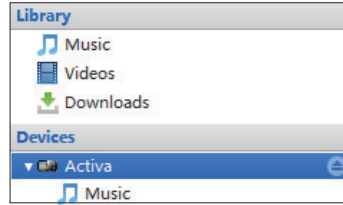

- 1 **Cihazlar** başlığı altında oynatıcıyı seçin.
- 2 Açılan pencerede **Müzik** ya da **Videolar** seçeneklerinden birine tıklayın.
- 3 Bir seçim yapmak için tıklayın.

Manuel senkronizasyon

Seçilen çalma listelerini manuel olarak aktarmak için,

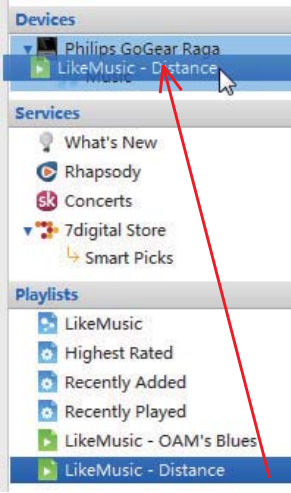

- 1 Çalma listelerini seçin.
- 2 Çalma listelerini **ARIAZ** ürününe sürükleyip bırakın.

Seçilen ortam dosyalarını manuel olarak aktarmak için,

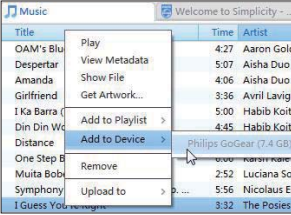

- 1 İçerik panelinde, seçtiğiniz bir ortam dosyasına sağ tıklayın.
- 2 **Cihaz Ekle > ARIAZ** seçeneğini seçin.
↳ Seçilen dosyalar **ARIAZ** ürününe aktarılır.

İpucu

- Birden çok dosyayı aynı anda seçebilmek için seçimlerinize tıklattırken **Ctrl** tuşuna basılı tutun.

14 Philips Songbird üzerinden belenim gncelleme

ARIAZ, belenim adı verilen dahili bir programla kontrol edilir. Siz **ARIAZ** rnnz satın aldıktan sonra, yeni belenim srmleri piyasaya srlmş olabilir.

Philips Songbird aracılıęıyla, İnternet zerinden **ARIAZ** belenim gncellemelerini kontrol edebilir ve bunları ykleyebilirsiniz.

İpucu

- Mzik dosyalarınız, belenim gncellemesinden etkilenmez.

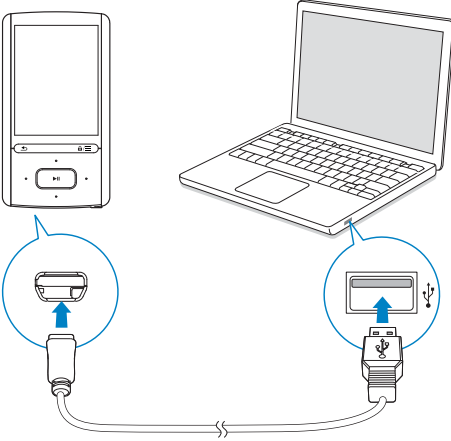

- 1 Bilgisayarınızın İnternet'e baęlı olduęundan emin olun.
- 2 Gsterildięi gibi, bir USB kablo kullanarak **ARIAZ** rnn bir bilgisayara baęlayın.

- 3 PC'de **Philips Songbird** uygulamasını bařlatın.
 - Eęer gerekiyorsa, **Bařlat** > **Programlar** > **Philips** > **Philips Songbird** seęeneęini tıklatın.
- 4 Oynatıcı panelinde **ARIAZ** zerini tıklatın. Ardından, aęılır pencerede **Araęlar** > **Gncel belenimi kontrol et** seęimini yapın.
 - ↳ **Philips Songbird**, varsa gncellemeleri kontrol eder ve İnternet'ten yeni belenimi ykler.

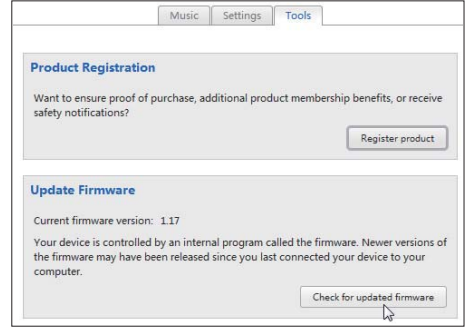
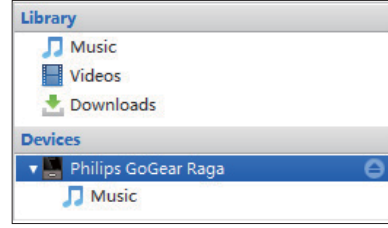

- 5 Ekrandaki talimatları uygulayın.
 - ↳ Belenimin indirilmesi ve kurulumu otomatik olarak bařlar.
 - ↳ Belenim gncellendikten sonra **ARIAZ** yeniden bařlatılır ve tekrar kullanıma hazırdır.

Not

- Gncelleme tamamlanana kadar bekleyin, ardından **ARIAZ** cihazının bilgisayarla baęlantısını kesin.

15 Oynatıcının Philips Songbird aracılığıyla onarılması



İpucu

- Oynatıcıyı onardıktan sonra, CD-ROM bölümü ve **Philips Songbird** kurulum programı, oynatıcıdan kaldırılır. Oynatıcı üzerinde daha fazla alan sağlanır:

ARIAZ düzgün çalışmıyorsa veya ekran donuyorsa, veri kaybı olmadan cihazı sıfırlayabilirsiniz:

ARIAZ'i sıfırlamak için?

- **ARIAZ** ürününün alt kısmında bulunan sıfırlama deliğine bir kalem ucu veya başka bir nesne sokun. Oynatıcı kapanana kadar basılı tutun.

Eğer oynatıcıyı sıfırlayamazsanız, oynatıcıyı aracılığıyla onarınPhilips Songbird:

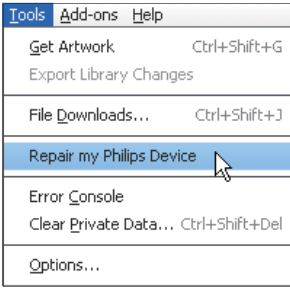

- 1 PC'de **Philips Songbird** uygulamasını başlatın.
- 2 **Philips Songbird**'de,
 - **Araçlar > Philips Cihazımı Onar** ögesini seçin;
 - açılır listede **ARIAZ** ögesini seçin.
- 3 Oynatıcıyı PC'ye bağlayın.
 - **Oynatıcının PC'ye nasıl bağlanacağı** konusunda ekrandaki talimatları izlediğinizden emin olun.
- 4 Onarımı tamamlamak için ekrandaki talimatları uygulayın.

16 Teknik veriler

Güç

- Güç kaynağı: 520 mAh Li-ion polimer dahili şarj edilebilir pil
- Oynatma süresi¹
Müzik: en fazla 25 saat (**SafeSound** açık); en fazla 13 saat (**FullSound** açık, **SafeSound** açık); en fazla 12 saat (**FullSound** açık); en fazla 25 saat (**FullSound** kapalı)
Video (WMV): en fazla 5 saat
FM radyo: en fazla 15 saat

PC Yazılımı

- Philips Songbird: yerleşik yazılım güncellemek ve ortam aktarmak için

Bağlanabilirlik

- Kulaklık 3,5 mm
- Yüksek hızlı USB 2.0

Ses

- Kanal ayırma: 45 dB
- Frekans Tepkisi: 80 - 18.000 Hz
- Çıkış gücü: 2 x 2,4 mW
- Sinyal-parazit oranı: > 84 dB

Müzik çalma

Desteklenen formatlar:

- MP3
Bit hızı: 8 - 320 kbps ve VBR
Örnekleme hızı: 8, 11,025, 16, 22,050, 32, 44,1, 48 kHz
- WMA (korumasız)
Bit hızı: 5 - 320 kbps
Örnekleme hızı: 8, 11,025, 16, 22,050, 32, 44,1, 48 kHz

Video oynatma

Desteklenen formatlar:

- WMV

Resim gösterimi

Desteklenen formatlar:

- JPEG, BMP

Depolama ortamı

Dahili hafıza kapasitesi²:

- SA4ARA04 4GB NAND Flash
- SA4ARA08 8GB NAND Flash
- SA4ARA16 16GB NAND Flash
- SA4ARA32 32GB NAND Flash

Ortam aktarımı³

- Songbird (senkronizasyon)
- Windows Gezgini (sürükle ve bırak)

Ekran

- Renkli LCD 320 x 240 piksel

Not

- Teknik özellikler önceden bildirilmeksizin değiştirilebilir.
- ¹ Şarj edilebilir pillerin şarj edilme sayısı sınırlıdır. Pil ömrü ve şarj edilme sayısı, kullanıma ve ayarlara bağlı olarak değişebilir.
- ² 1GB = 1 milyar bayt; kullanılabilir depolama alanı daha azdır. Hafızanın bir kısmı cihaz için ayrıldığından, tam hafıza kapasitesi kullanılamaz. Depolama kapasitesi, şarkı başına 4 dakika ve 128 kbps MP3 şifreleme değerlerine dayanarak belirtilmiştir.
- ³ Aktarım hızı işletim sistemine ve yazılım konfigürasyonuna bağlıdır.

Sistem gereksinimleri

- Windows® XP (SP3 veya üzeri) / Vista / 7
- Pentium III 800 MHz işlemci veya üzeri
- 512 MB RAM
- 500 MB sabit disk alanı
- İnternet bağlantısı
- Windows® İnternet Explorer 6.0 veya üzeri
- CD-ROM sürücüsü
- USB bağlantı noktası

