

Zaregistrujte svoj produkt a získajte podporu na
www.philips.com/welcome

GoGEAR

SA4ARA 04

SA4ARA 08

SA4ARA 16

SA4ARA 32



Príručka užívateľa

PHILIPS

Obsah

1 Dôležité bezpečnostné informácie	5
Všeobecná údržba	5
Recyklácia produktu	8

2 Váš nový prehrávač	10
Čo je v škatuli	10
PC softvér uložený v prehrávači	10
Súbory uložené v prehrávači	10
Prehľad	11
Ovládacie prvky	11
Domovská obrazovka	11
Uzamknutie/odmknutie tlačidiel	12
Zapnutie alebo vypnutie obrazovky	12
Funkcia SafeSound	12

3 Úvodné pokyny	14
Nabíjanie	14
Zapnutie a vypnutie prehrávača	14
Automatický pohotovostný režim a vypnutie	14

4 Hudba	15
Prenos hudby do prehrávača	15
Vyhľadanie hudby v prehrávači	15
Vyhľadanie hudby podľa informácií o skladbe	15
Vyhľadanie hudby podľa zoznamu skladieb	15
Vyhľadanie hudby podľa priečinka súborov	16
Funkcia Superscroll	16
Prehrávanie hudby	16
Prehrávanie z rovnamej zbierky	16
Výber volieb prehrávania	17
Zoznamy skladieb	17
Pridávanie skladieb do zoznamov skladieb na cesty	17
Odstraňovanie skladieb zo zoznamu skladieb na cesty	17
Odstránenie skladieb z prehrávača	18

5 Zvukové knihy	19
Synchronizácia zvukových kníh s prehrávačom	19
Inštalácia softvéru AudibleManager do počítača	19
Preberanie zvukových kníh do počítača	19
Synchronizácia s prehrávačom	19
Vyhľadanie zvukových kníh v prehrávači	20
Prehrávanie zvukových kníh	20
Používanie záložiek	20
Odstránenie zvukových kníh z prehrávača	21

6 Videá	22
Prenos videí do prehrávača	22
Vyhľadanie videí v prehrávači	22
Prehrávanie videonahrávok	22
Výber jasu	22
Odstránenie videí z prehrávača	22

7 Obrázky	23
Pridávanie obrázkov do prehrávača	23
Vyhľadanie obrázkov v prehrávači	23
Zobrazenie obrázkov	23
Spustenie prezentácie	23
Výber volieb prehrávania	23
Odstránenie obrázkov z prehrávača	24

8 FM rádio	25
Ladenie rozhlasových staníc	25
Počúvanie cez reproduktor	25
Ukladanie predvolieb staníc	26

9 Nahrávky	27
Zaznamenávanie nahrávok	27
Nahrávanie zvuku/hlasu	27
Nahrávanie z rádia FM	27
Počúvanie nahrávok	27
Odstránenie nahrávok z prehrávača	28
Prenos nahrávok do počítača	28

10 Čítač textu	29	Úprava metaúdajov	40
Pridanie textových súborov do prehrávača	29	Získanie obrázku albumu	41
Vyhľadanie textových súborov v prehrávači	29	Odstránenie mediálnych súborov z knižnice	41
Čítanie textových súborov	29	Synchronizácia prehrávača so softvérom Philips Songbird	42
Odstránenie nahrávok z prehrávača	29	Výber automatickej alebo ručnej synchronizácie	42
		Automatická synchronizácia	42
		Manuálna synchronizácia	43
11 Zobrazenie priečinka	30		
12 Nastavenia	31	14 Aktualizácia firmvéru prostredníctvom softvéru Philips Songbird	44
Režim prehrávania	31		
Nastavenia zvuku	31		
Funkcia SafeSound	31	15 Opravenie prehrávača pomocou programu Philips Songbird	45
Časovač automatického vypnutia	31		
Nastavenia displeja	32		
Časovač podsvietenia	32	16 Technické údaje	46
Šetrič obrazovky	32	Systémové požiadavky	46
Nastavenia prezentácie	32		
Jazyk	32		
Predvoľba pre pripojenie k PC	33		
Informácie	33		
Formátovanie zariadenia	33		
Výrobné nastavenia	33		
Inštalovaný program CD	34		
13 Synchronizácia s knižnicou médií v počítači pomocou softvéru Philips Songbird	35		
Inštalácia softvéru Philips Songbird	35		
Získanie mediálnych súborov z počítača	35		
Nastavenie sledovaného priečinka	35		
Importovanie mediálnych súborov	37		
Získavanie obsahu z online zdrojov	37		
Vyhľadávanie online	37		
Vytváranie zoznamov skladieb v programe Philips Songbird	37		
Vytvorenie zoznamu skladieb	37		
Vytvorenie zoznamov skladieb LikeMusic	38		
Uloženie zoradených skladieb ako zoznam skladieb	40		
Spravovanie mediálnych súborov v programe Philips Songbird	40		
		Potrebuje pomoc?	
		Navštívte webovú stránku	
		www.philips.com/welcome	
		kde môžete získať prístup ku všetkým	
		podporným materiálom, ako napríklad k	
		užívateľskej príručke, najnovším softvérovým	
		aktualizáciám a k odpovediam na najčastejšie	
		otázky.	

1 Dôležité bezpečnostné informácie

Všeobecná údržba

Preklad tohto dokumentu slúži len ako pomôcka.

V prípade odlišností medzi anglickou verzou a prekladom vždy platia informácie uvedené v anglickej verzii.

! Výstraha

- Zabránenie poškodeniu alebo poruche:
- Tento výrobok nevystavujte pôsobeniu vysokého tepla, ktoré je spôsobené vykurovacími zariadeniami alebo priamym slnečným svetlom.
- Dbajte na to, aby tento výrobok nespadol na zem alebo aby naň nespadli iné predmety.
- Tento výrobok nikdy neponárajte do vody. Nevystavujte konektor pre slúchadlá ani priestor pre batérie pôsobeniu vody, pretože voda prenikajúca do zariadenia môže spôsobiť vážne poškodenie.
- Zapnuté mobilné telefóny umiestnené v blízkosti zariadenia môžu spôsobovať jeho rušenie.
- Zálohujte súbory. Dbajte na uchovávanie pôvodných súborov, ktoré ste si prevzali do zariadenia. Spoločnosť Philips nenesie zodpovednosť za stratu žiadnych údajov, ak sa produkt poškodí alebo sa stane nečitateľným.
- Súbory spravujte (prenášajte, odstraňujte atď.) len pomocou priloženého hudobného softvéru, aby nedošlo k výskytu problémov!
- Nepoužívajte žiadne čistiace prostriedky s obsahom alkoholu, čpavku, benzénu alebo abrazívnych častíc, pretože môžu tento výrobok poškodiť.

Teploty pri prevádzke a skladovaní

- Zariadenie používajte na miestach s teplotou v rozsahu od 0 do 35 °C (32 až 95 °F).
- Zariadenie skladujte na miestach s teplotou v rozsahu od -20 do 45 °C (-4 až 113 °F).

- Životnosť batérie sa môže v prostredí s nízkou teplotou skrátiť.

Náhradné diely a príslušenstvo:

Ak si chcete objednať náhradné diely alebo príslušenstvo, navštívte webovú stránku www.philips.com/support.

Bezpečnosť pri počúvaní



Maximálne výstupné napätie prehrávača nepresahuje 150 mV.

Hlasitosť prehrávania vždy nastavte na primeranú hodnotu:

Používanie slúchadiel pri vysokej hlasitosti môže poškodiť váš sluch. Tento produkt môže vytvárať zvuky v decibelových rozsahoch, ktoré môžu u bežnej osoby spôsobiť stratu sluchu, a to aj pri vystavení kratšom ako jedna minúta. Vyššie decibelové rozsahy sa poskytujú pre osoby, ktorých úroveň sluchu je už čiastočne znížená.

Zvuk môže byť klamlivý. Časom sa „pohodlná úroveň“ sluchu prispôsobí vyšším hlasitostiam zvuku. Takže po dlhodobom počúvaní to, čo znie „normálne“, môže byť v skutočnosti príliš hlasné a škodlivé pre váš sluch. Aby ste sa pred tým ochránili, nastavte hlasitosť na bezpečnú úroveň skôr, ako sa váš sluch prispôsobí, a nechajte nastavenú túto hlasitosť.

Vytvorenie bezpečnej úrovne hlasitosti: Nastavte ovládanie hlasitosti na nízke nastavenie. Pomaly zvyšujte hlasitosť, kým nebudete počuť pohodlne a jasne bez rušenia.

Počúvanie musí mať rozumnú časovú dĺžku: Dlhodobé vystavenie sa zvuku, a to aj pri normálnych „bezpečných“ úrovniach, môže tiež spôsobiť stratu sluchu.

Vždy používajte zariadenie rozumne a doprajte si dostatočne dlhé prestávky.

Keď používate svoje slúchadlá, nezabudnite dodržiavať nasledujúce pokyny.

Počúvajte pri rozumných úrovniach hlasitosti po primerane dlhú dobu.

Dávajte si pozor; aby ste nezvyšovali hlasitosť, ako sa váš sluch postupne prispôbuje. Nezvyšujte hlasitosť ani takú úroveň, kedy nebudete počuť ani to, čo sa deje okolo vás. V potenciálne nebezpečných situáciách by ste mali byť opatrní alebo dočasne prerušiť používanie.

Nepoužívajte slúchadlá počas riadenia motorového vozidla, bicyklovania, skateboardovania atď. Mohla by vzniknúť nebezpečná situácia v cestnej premávke a na mnohých miestach je to protizákonné.

Úpravy

Úpravy, ktoré výrobca neschválil, môžu viesť k zániku oprávnenia používateľa ďalej používať tento výrobok.

Informácie o autorských právach

Všetky ostatné značky a názvy produktov sú ochranné známky príslušných spoločností alebo organizácií.

Neoprávnené rozmnožovanie záznamov prevzatých z internetu alebo z diskov CD predstavuje porušenie autorských práv a ustanovení medzinárodných zmlúv.

Vytváranie nepovolených kópií z materiálov podliehajúcich ochrane proti kopírovaniu, a to vrátane počítačových programov, súborov, nahrávok vysielania a zvuku, môže byť považované za porušenie autorských práv a byť trestným činom. Toto zariadenie nesmie byť používané na takéto účely.

Windows Media a logo Windows sú registrované ochranné známky spoločnosti Microsoft Corporation v Spojených štátoch alebo iných krajinách.

Buďte zodpovední! Dodržiavajte ustanovenia autorských práv.



**Be responsible
Respect copyrights**

Spoločnosť Philips rešpektuje duševné vlastníctvo iných vlastníkov a žiada vás, aby ste postupovali rovnako.

Multimediálny obsah na Internete môže byť vytvorený a distribuovaný bez povolenia pôvodného vlastníka autorských práv. Kopírovanie alebo distribúcia neoprávneného (neautorizovaného) obsahu môže porušovať autorské práva v rôznych krajinách vrátane vašej krajiny.

Používateľ nesie zodpovednosť za dodržiavanie súladu s ustanoveniami autorských práv. Záznam a prenos videoprenosov do prenosného prehrávača, ktoré boli prevzaté do počítača, je určený iba na použitie s verejnou doménou alebo s príslušne licenčne poskytnutým obsahom. Takýto obsah môžete používať iba na súkromné a nekomerčné použitie a musíte rešpektovať prípadné pokyny, týkajúce sa autorských práv, ktoré poskytol vlastník autorských práv vzťahujúcich sa na konkrétnu prácu. Súčasťou takýchto pokynov môže byť aj upozornenie, že sa nesmú vytvárať ďalšie kópie daného obsahu. Videoprenosy môžu obsahovať technológiu ochrany pred kopírovaním, ktorá znemožňuje ďalej kopírovať daný obsah. V takýchto prípadoch nebude funkcia záznamu fungovať a používateľ bude o tejto skutočnosti oboznámený formou hlásenia.

Zaznamenávanie údajov

Snahou spoločnosti Philips je zdokonaľovanie kvality vášho výrobku a prehlbovanie zážitku používateľa s výrobkom značky Philips. Toto zariadenie zaznamenáva niektoré informácie/údaje do nevolatilnej pamäťovej oblasti zariadenia s cieľom porozumieť používateľskému profilu. Tieto údaje sa používajú na identifikáciu a rozpoznanie všetkých porúch alebo problémov, s ktorými sa vy ako používateľ zariadenia môžete stretnúť. Uloženými údajmi môžu byť napríklad doba prehrávania v hudobnom režime, doba prehrávania v režime rádiodoprijímača, počet vybití batérie atď. Uložené údaje nezverejňujú obsah alebo médiá používané v zariadení ani zdroj preberania. Údaje uložené v zariadení sa preberajú a používajú LEN v prípade, ak používateľ zariadenie vráti do servisného strediska, a LEN s cieľom jednoduchšieho rozpoznanie a prevencie porúch. Uložené údaje budú používateľovi na požiadanie okamžite sprístupnené.

© 2009, Xiph.Org Foundation

Redistribution and use in source and binary forms, with or without modification, are permitted provided that the following conditions are met:

- Redistributions of source code must retain the above copyright notice, this list of conditions and the following disclaimer:
- Redistributions in binary form must reproduce the above copyright notice, this list of conditions and the following disclaimer in the documentation and/or other materials provided with the distribution.
- Neither the name of the Xiph.org Foundation nor the names of its contributors may be used to endorse or promote products derived from this software without specific prior written permission.

This software is provided by the copyright holders and contributors "as is" and any express or implied warranties, including, but not limited to, the implied warranties of merchantability and fitness for a particular purpose are disclaimed. In no event shall the foundation or contributors be liable for any direct, indirect, incidental, special, exemplary, or consequential damages (including, but not limited to, procurement of substitute goods or services; loss of use, data, or profits; or business interruption) however caused and on any theory of liability, whether in contract, strict liability, or tort (including negligence or otherwise) arising in any way out of the use of this software, even if advised of the possibility of such damage

XPAT XML Parser

Copyright (c) 1998, 1999, 2000 Thai Open Source Software Center Ltd

Permission is hereby granted, free of charge, to any person obtaining a copy of this software and associated documentation files (the "Software"), to deal in the Software without restriction, including without limitation the rights to use, copy, modify, merge, publish, distribute, sub-license, and/or sell copies of the Software, and to permit persons to whom the Software is furnished to do so, subject to the following conditions:

The above copyright notice and this permission notice shall be included in all copies or substantial portions of the Software.

THE SOFTWARE IS PROVIDED "AS IS", WITHOUT WARRANTY OF ANY KIND, EXPRESS OR IMPLIED, INCLUDING BUT NOT LIMITED TO THE WARRANTIES OF MERCHANTABILITY, FITNESS FOR A PARTICULAR PURPOSE AND NON-INFRINGEMENT. IN NO EVENT SHALL THE AUTHORS OR COPYRIGHT HOLDERS BE LIABLE FOR ANY CLAIM, DAMAGES OR OTHER LIABILITY, WHETHER IN AN ACTION OF CONTRACT, TORT OR OTHERWISE, ARISING FROM, OUT OF OR IN CONNECTION WITH THE SOFTWARE OR THE USE OR OTHER DEALINGS IN THE SOFTWARE.



Varovanie

- Vyrabie vstavanej batérie spôsobí neplatnosť záruky a môže zničiť produkt.
- Nasledujúce pokyny na vyrabie a zlikvidovanie je potrebné vykonať až na konci životnosti zariadenia.

Produkt obsahuje vstavanú nabíjateľnú batériu, ktorú na základe Smernice EÚ č. 2006/66/EC nemožno likvidovať spolu s bežným domovým odpadom.



S cieľom zabezpečiť funkčnosť a bezpečnosť výrobku odovzdajte výrobok na mieste oficiálneho zberu alebo v servisnom stredisku, kde batériu vyberie špecializovaný odborník podľa obrázka:

Recyklácia produktu

Pri navrhovaní a výrobe produktu sa použili vysokokvalitné materiály a komponenty, ktoré možno recyklovať a znova využiť. Produkt označený symbolom preškrtnutého odpadkového koša je v súlade so smernicou EÚ č. 2002/96/EC:



Tento produkt sa nesmie nikdy likvidovať s iným domovým odpadom. Oboznámte sa s miestnymi predpismi pre separovaný zber elektrických a elektronických výrobkov. Správnou likvidáciou použitých produktov pomáhate znižovať potenciálne negatívne následky na životné prostredie a ľudské zdravie.

Informujte sa o miestnych predpisoch týkajúcich sa separovaného zberu batérií. Správnou likvidáciou batérií pomáhate znižovať negatívne následky na životné prostredie a ľudské zdravie.

Poznámka pre Európsku úniu

Toto zariadenie spĺňa požiadavky Európskej únie týkajúce sa rádiových interferencií.

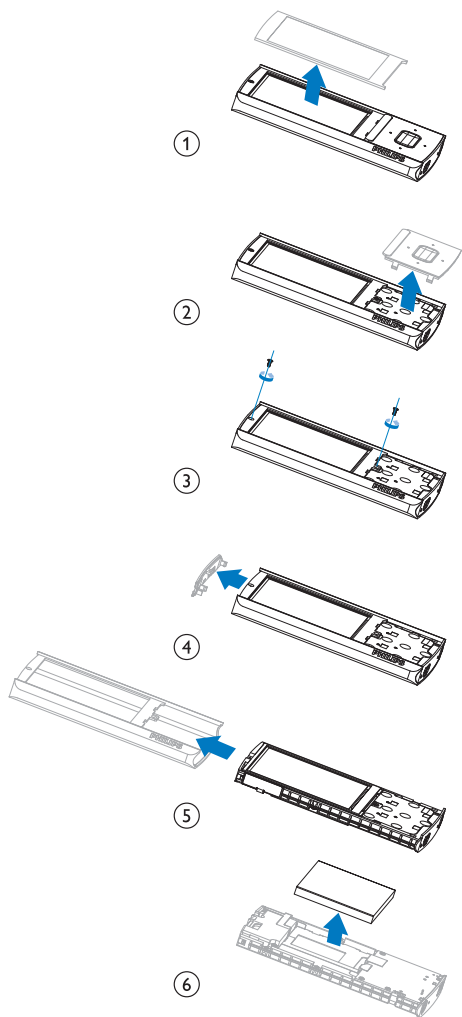

2 Váš nový prehrávač

Čo je v škatuli

Skontrolujte, či ste dostali nasledujúce položky:
Prehrávač

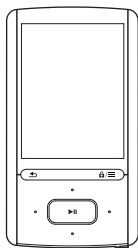

Slúchadlá

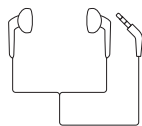

Kábel USB



Stručná úvodná príručka



Hárók s informáciami o bezpečnosti a záruke



Poznámka

- Obrázky slúžia len na ilustráciu. Spoločnosť Philips si vyhradzuje právo na zmenu farby/dizajnu bez predchádzajúceho upozornenia.

PC softvér uložený v prehrávači

Prehrávač **ARIAZ** sa dodáva s nasledujúcim PC softvérom:

- **Philips Songbird** (umožňuje aktualizovať firmvér prehrávača a spravovať knižnicu médií na počítači a prehrávači).

Na získanie softvéru Philips Songbirdonline,

- V počítači prejdite na lokalitu www.philips.com/Songbird alebo www.philips.com/support.

Súbory uložené v prehrávači

V zariadení **ARIAZ** sú uložené nasledujúce súbory:

- Návod na používanie
- Často kladené otázky

Prehľad

Ovládacie prvky

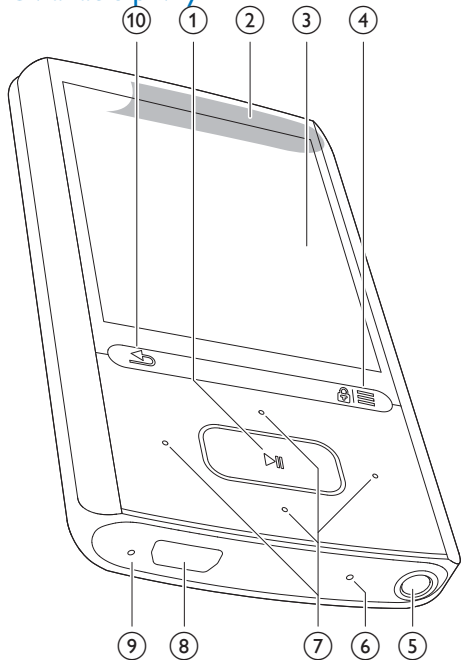

- ① **▶||**
- Stlačte a podržte: zapnutie alebo vypnutie prehrávača
 - Stlačte: výber možností alebo spustenie/pozastavenie/obnovenie prehrávania

② **Reproduktor**

③ **Displej**

④ **🔒 / ☰**

- Stlačte: zobrazenie ponuky možností
- Stlačte a podržte: uzamknutie/ odomknutie všetkých tlačidiel

⑤ **🎧**

- 3,5 mm konektor na slúchadlá

⑥ **MIC**

- Mikrofón

⑦ **🎵 / 📺 / 🖼️ / 📻**

- Navigačné tlačidlá

🎵 / 📺

- **v zozname možností:**

Stlačte: preskočenie na predchádzajúcu/ nasledujúcu možnosť

Stlačte a podržte: zobrazí sa začiatkové písmeno aktuálnej možnosti v zozname možností, ktoré sú zoradené podľa abecedy

- **na obrazovke prehrávania:**

Stlačte: zvýšenie/zníženie hlasitosti

Stlačte a podržte: rýchle zvýšenie/ zníženie hlasitosti

🎵 / 📺

- **na obrazovke prehrávania:**

Stlačte: preskočenie na nasledujúci/ predchádzajúci súbor

Stlačte a podržte: rýchle posúvanie dopredu alebo dozadu v rámci aktuálneho súboru

⑧ **🔌**

- Konektor USB na nabíjanie a prenos údajov

⑨ **RESET**

- Keď obrazovka nereaguje na stláčanie tlačidiel, stlačte tento otvor hrotom guľôčkového pera.

⑩ **↶**

- Stlačte: späť o jednu úroveň
- Stlačte a podržte: návrat na domovskú obrazovku

Domovská obrazovka

Ponuka	Režim	Slúži na
🎵	Hudba	prehrávanie hudbných súborov
📺	Video	sledovanie videa
🖼️	Obrázky	prezeranie obrázkov
📻	FM rádio	naladenie FM rádia; nahrávanie z rádia FM
🎙️	Nahrávky	vytváranie alebo počúvanie nahrávok

■	Zobrazenie priečinka	prezeranie súborov v priečinkoch
■	Čítač textu	čítanie textových súborov
✳	Nastavenia	prispôsobenie nastavení prehrávača ARIAZ

Navigácia z domovskej obrazovky

- Z domovskej obrazovky môžete stlačením navigačných tlačidiel / / / alebo zobrazit' ponuky funkcií.
- Ak sa chcete vrátiť na predchádzajúce obrazovky, opakovane stlačte tlačidlo alebo stlačte a podržte tlačidlo , čím sa vrátite na domovskú obrazovku.

Prepínanie medzi domovskou obrazovkou a obrazovkou prehrávania

Na domovskej obrazovke

Počas prehrávania hudby alebo rádia

- Stlačte tlačidlo a vyberte položku [Teraz prehrávané] alebo [Naposledy
 prehrané].

Na obrazovke prehrávania

- Stlačte a podržte tlačidlo .

Výber témy

Ak chcete vybrať tému displeja,

- Na domovskej obrazovke stlačte tlačidlo a vyberte položku [Téma].

Uzamknutie/odomknutie tlačidiel

Keď je prehrávač zapnutý, pomocou zámku môžete predísť neúmyselnej obsluhu.

- Na uzamknutie alebo odomknutie tlačidiel stlačte a podržte tlačidlá / .
↳ Všetky tlačidlá okrem tlačidiel na ovládanie hlasitosti sa uzamknú a zobrazí sa ikona zámky.

Zapnutie alebo vypnutie obrazovky

S cieľom znížiť spotrebu energie sa obrazovka automaticky vypne po uplynutí prednastaveného času, ak sa:

- nevykoná žiadna nová činnosť na prehrávači ARIAZ; a
- ak je v položke ✳ > [Nastavenia displeja] > [Časovač podsvietenia] vybratá niektorá hodnota.

Ukončenie režimu úspory energie

- Stlačte ktorékoľvek tlačidlo.

Funkcia SafeSound

Funkcia **SafeSound** vám umožňuje bezpečným spôsobom počúvať hudbu cez slúchadlá. Keď počúvate hudbu cez slúchadlá, funkcia odhadne¹ na základe elektrických vlastností prehrávača a slúchadiel akustický tlak, ktorý pôsobí na váš sluch. Následne porovná tento odhad s referenčnými hladinami² akustického tlaku. Výsledkom tohto porovnania sú zobrazené ikony rôznych farieb, ktoré signalizujú hladinu akustického tlaku a úroveň rizika poškodenia sluchu.

	Hladina akustického tlaku	Maximálne trvanie
	viac ako 90 decibelov	30 minút denne
	85 až 90 decibelov	2 hodiny denne
	80 až 85 decibelov	5 hodín denne
	bezpečná	viac ako 5 hodín denne

Tip

- ¹Metodológia je založená na európskej norme (50332-1/2).
- ²Referenčné hladiny vychádzajú z minimálnych požiadaviek na zdravie a bezpečnosť pre zvuky, ktorým sú ľudia vystavení, podľa európskej smernice 2003/10/ES.

Použitie funkcie SafeSound

- 1 Uistite sa, že sú k prehrávaču pripojené slúchadlá.
- 2 Na obrazovke prehrávania hudby stlačte tlačidlo  a vyberte položku **[Nastavenia zvuku] > SafeSound**.
- 3 Vyberte možnosti funkcie **SafeSound**.



Tip

- Informácie o možnostiach funkcie SafeSound nájdete v časti „Funkcia SafeSound“ (pozrite si 'Funkcia SafeSound' na strane 31).

3 Úvodné pokyny

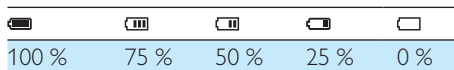

↳ Blikajúce zobrazenie stavu batérie znamená, že batéria je takmer vybitá. Prehrávač uloží všetky nastavenia a do 60 sekúnd sa vypne.

Nabíjanie

Zariadenie **ARIAZ** má vstavanú batériu, ktorú môžete nabíjať prostredníctvom portu USB na počítači.

Pripojte prehrávač **ARIAZ** k počítaču pomocou kábla USB.

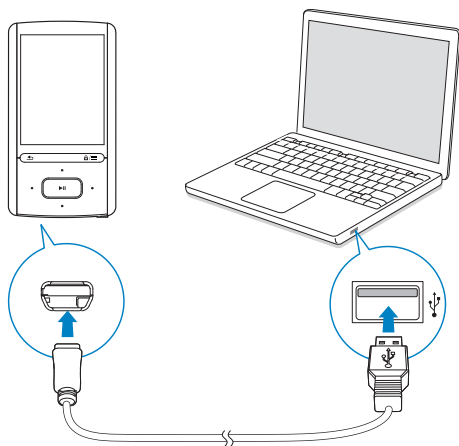

Poznámka

- Nabíjateľné batérie majú obmedzený počet cyklov nabíjania. Životnosť batérií a počet cyklov nabíjania sa odlišuje v závislosti od používania a nastavení.
- Po dokončení nabíjania sa animácia nabíjania ukončí a zobrazí sa ikona

Nasledovným spôsobom môžete šetriť energiu batérie a predĺžiť čas prehrávania na prehrávači **ARIAZ**:

- Nastavte časovač podsvietenia na nízku hodnotu (prejdite na položku > [Nastavenia displeja] > [Časovač podsvietenia]).

Poznámka

- Pri pripojení prehrávača **ARIAZ** k počítaču sa na krátky čas zobrazí možnosť výberu možností: [Nabíjanie a prenos] alebo [Nabíjanie a prehrávanie]. Ak nevyberiete žiadnu možnosť, použije sa možnosť [Nabíjanie a prenos].
- Ak chcete zapnúť prehrávanie v prehrávači **ARIAZ** počas nabíjania, vyberte možnosť [Nabíjanie a prehrávanie].

Indikátor úrovne nabitia batérie

Na displeji sa zobrazujú približné úrovne stavu batérie nasledovne:

Zapnutie a vypnutie prehrávača

Stlačte a podržte tlačidlo kým sa prehrávač nezapne alebo nevypne.

Automatický pohotovostný režim a vypnutie

Prehrávač je vybavený funkciou automatického pohotovostného režimu a automatického vypínania, ktoré dokážu šetriť energiu batérie. Po uplynutí 10 minút v režime nečinnosti (neprehráva sa žiadna hudba a nebolo stlačené žiadne tlačidlo) sa prehrávač vypne.

4 Hudba

Prenos hudby do prehrávača

Obsah knižnice médií v počítači môžete preniesť do prehrávača **ARIAZ** nasledujúcimi spôsobmi:

- Synchronizácia cez softvér Philips Songbird (pozrite si 'Synchronizácia s knižnicou médií v počítači pomocou softvéru Philips Songbird' na strane 35),
Pomocou softvéru na správu médií získate prístup k hudobným obchodom online, môžete vytvárať zoznamy skladieb alebo upraviť svoju zbierku médií podľa metaúdajov alebo označení ID3.
- V programe Windows Prieskumník môžete súbory médií uchopiť a presunúť pomocou myši.
Tým budete môcť usporiadať svoju zbierku médií podľa priečinka súborov.

Ak chcete hudobné súbory v programe Windows Prieskumník uchopiť a presunúť pomocou myši,

- 1** Pripojte prehrávač **ARIAZ** k počítaču.
- 2** V počítači pod položkou **Tento počítač** alebo **Počítač**
 - vyberte **ARIAZ** a vytvorte priečinky súborov.
- 3** V počítači presuňte myšou súbory médií do priečinkov súborov v prehrávači **ARIAZ**.
 - Rovnako môžete presunúť myšou priečinky súborov z počítača do prehrávača **ARIAZ**.

Vyhľadanie hudby v prehrávači

Po synchronizácii prehrávača s knižnicou médií v počítači vyhľadajte hudbu vo vašom prehrávači.

Vyhľadanie hudby podľa informácií o skladbe

V rámci položky **♪** sú hudobné skladby usporiadané podľa metaúdajov alebo označení ID3 do rôznych skupín: **[Všetky piesne]**, **[Interpreti]**, **[Obrázok albumu]**, **[Albumy]**, alebo **[Žánre]**.

[Všetky piesne]

- Skladby sú usporiadané podľa názvu skladby v abecednom poradí.

[Interpreti]

- Skladby sú usporiadané podľa interpreta v abecednom poradí;
- V rámci každého interpreta sú skladby zoradené podľa albumu v abecednom poradí.

[Obrázok albumu]

- Miniatúry obrázkov albumov sú usporiadané v zozname v abecednom poradí.

[Albumy]

- Skladby sú usporiadané podľa albumu v abecednom poradí.

[Žánre]

- Skladby sú usporiadané podľa žánru, ako napr. pop alebo rock.

Vyhľadanie hudby podľa zoznamu skladieb

V položke **♪** > **[Zoznamy skladieb]** vyhľadajte zoznam skladieb, ktorý ste preniesli z knižnice médií v počítači.

Vyhľadanie hudby podľa priečinka súborov

V položke **■** vyhľadajte hudbu podľa priečinka súborov.

Ak chcete usporiadať hudobné súbory podľa priečinka súborov,

- 1 Pripojte prehrávač **ARIAZ** k počítaču.
- 2 V počítači kliknite na položku **Tento počítač** alebo **Počítač**.
 - vyberte **ARIAZ** a vytvorte priečinky súborov.
- 3 V počítači presuňte myšou hudobné súbory do priečinkov súborov v zariadení **ARIAZ**.
 - Rovnako môžete presunúť myšou priečinky súborov z počítača do zariadenia **ARIAZ**.

Funkcia Superscroll

Funkcia **Superscroll** umožňuje prehľadávať možnosti v abecednom zozname podľa začiatočného písmena.

- Funkciu **Superscroll** spustíte stlačením a podržaním tlačidla **⊞** / **⊞**.
 - ↳ Na obrazovke sa zobrazia začiatočné písmená aktuálnych možností.



Prehrávanie hudby

Prehrávanie môžete spustiť od požadovanej skladby alebo prehrať celý album či interpreta.

Ak chcete spustiť prehrávanie od skladby,

- 1 Vyberte skladbu.

- 2 Stlačením tlačidla **▶||** spustíte prehrávanie.
 - ↳ Spustí sa prehrávanie od aktuálnej skladby.

Na obrazovke prehrávania



- Stlačením tlačidla **▶||** pozastavíte a obnovíte prehrávanie.
- Ak sa chcete vrátiť na predchádzajúcu obrazovku, stlačte tlačidlo **⏪**.
 - ↳ Obrazovka prehrávania sa znovu zobrazí o niekoľko sekúnd.
 - ↳ Na obrazovke prehrávania sa zobrazia informácie o súbore a stav prehrávania.

Ak chcete nastaviť hlasitosť,

- Na obrazovke prehrávania stlačte tlačidlo **⊞** / **⊞**.

Ak chcete vybrať hudobný súbor na obrazovke prehrávania,

- Opakovane stlačte tlačidlo **⊞** / **⊞**.

Ak chcete aktuálnu skladbu rýchlo pretáčať dozadu alebo dopredu,

- Na obrazovke prehrávania stlačte a podržte tlačidlo **⏮** / **⏭**.

Prehrávanie z rovnakej zbierky

Počas prehrávania skladby môžete prejsť na zbierku skladieb, ktorá obsahuje danú skladbu.

- 1 Na obrazovke prehrávania stlačte tlačidlo **≡** a vyberte položku **[Režim prehrávania]**.

- 2 V položke **[Prehrat' hudbu...]** vyberte možnosť **[...od tohto interpreta]**, **[... z tohto albumu]** alebo **[... z tohto žánru]**. Stlačte tlačidlo ►II.
- ↳ Spustí sa prehrávanie skladieb od aktuálneho interpreta, z aktuálneho albumu alebo skladieb rovnakého žánru.

Ak chcete prehrat' všetky skladby v prehrávači,

- 1 Na obrazovke prehrávania stlačte tlačidlo ► a vyberte položku **[Režim prehrávania]**.
- 2 V sekcii **[Prehrat' hudbu...]** vyberte položku **[Všetky piesne]**. Stlačte tlačidlo ►II.

Výber volieb prehrávania

Na obrazovke prehrávania stlačte tlačidlo ► a vyberte možnosti prehrávania, ako napr: režim prehrávania, nastavenia zvuku alebo časovač režimu spánku (pozrite si 'Nastavenia' na strane 31).

Zoznamy skladieb

V prehrávačoch nájdete nasledujúce zoznamy skladieb:

- zoznamy skladieb prenesené z knižnice médií v počítači;
- tri zoznamy skladieb na cesty, do ktorých môžete pridávať skladby v prehrávači.

Pridávanie skladieb do zoznamov skladieb na cesty

Ak chcete pridať aktuálnu skladbu,

- 1 Vyberte alebo spustíte prehrávanie skladby.
- 2 V zozname skladieb alebo na obrazovke prehrávania
- stlačte tlačidlo ► a vyberte položku **[Pridať do zoznamu
 skladieb]**.

- 3 Vyberte požadovaný zoznam skladieb na cesty. Stlačte tlačidlo ►II.
- ↳ Aktuálna skladba sa uloží do zoznamu skladieb.

Ak chcete pridať album alebo interpreta,

- 1 Vyberte album alebo interpreta.
- 2 V zozname albumov alebo interpretov
- stlačte tlačidlo ► a vyberte položku **[Pridať do zoznamu
 skladieb]**.
- 3 Vyberte požadovaný zoznam skladieb na cesty. Stlačte tlačidlo ►II.
- ↳ Album alebo interpret sa uloží do zoznamu skladieb.

Odstraňovanie skladieb zo zoznamu skladieb na cesty

Odstránenie aktuálnej skladby zo zoznamu skladieb na cesty

- 1 Na obrazovke prehrávania stlačte tlačidlo ► > **[Odstrániť zo
 zoznamu skladieb]**.
- 2 Vyberte požadovaný zoznam skladieb na cesty. Stlačte tlačidlo ►II.
- ↳ Aktuálna skladba sa odstráni z vybratého zoznamu skladieb.

Odstránenie všetkých skladieb v zozname skladieb

- 1 Vyberte možnosti **[Zoznamy skladieb]** > **[Vymazať zoznam skladieb]**.
- 2 Vyberte požadovaný zoznam skladieb na cesty. Stlačte tlačidlo ►II.
- ↳ Všetky skladby sa odstránia zo zoznamu skladieb.

Odstránenie skladieb z prehrávača

Ak **chcete odstrániť skladbu,**

- 1** Vyberte alebo spustíte prehrávanie skladby.
- 2** V zozname skladieb alebo na obrazovke prehrávania
 - stlačte tlačidlo  a vyberte položku **[Odstrániť]**.
- 3** Vyberte možnosť **[Áno]**.
 - ↳ Aktuálna skladba sa odstráni z prehrávača.

Ak **chcete odstrániť interpreta alebo album,**

- 1** Vyberte interpreta alebo album.
- 2** V zozname interpretov alebo albumov
 - stlačte tlačidlo  a vyberte položku **[Odstrániť]**.
- 3** Vyberte možnosť **[Áno]**.
 - ↳ Aktuálny interpret alebo album sa odstráni z prehrávača.

5 Zvukové knihy

Keď prejdete na položku **🎵 > [Zvukové knihy]**, môžete prehrávať knihy v zvukových formátoch prevzatých z lokality www.audible.com.

Synchronizácia zvukových kníh s prehrávačom

Prevezmite softvér **AudibleManager** z lokality www.audible.com a nainštalujte ho do počítača. Pomocou tohto softvéru môžete

- prevziať zvukové knihy z lokality www.audible.com do knižnice zvukových kníh v počítači;
- synchronizovať zvukové knihy s prehrávačom.

Inštalácia softvéru AudibleManager do počítača

- 1 Pripojte počítač na Internet.
- 2 Z lokality www.audible.com prevezmite softvér **AudibleManager** pre prehrávače MP3/MP4.
- 3 Nainštalujte softvér do počítača:
 - Na obrazovke nastavenia vyberte položku **Philips GoGear (selected models)** (Philips GoGear (vybrané modely)) z rozbalovacieho zoznamu prehrávacích zariadení;



- Dokončíte inštaláciu podľa pokynov na obrazovke.

Preberanie zvukových kníh do počítača

- 1 Pripojte počítač na Internet.
- 2 V počítači spustíte program **AudibleManager**.
- 3 V programe **AudibleManager** kliknite na tlačidlo **My Library Online** (Moja knižnica online) a pripojte sa k lokalite www.audible.com.
- 4 Vyberte a prevezmite požadované zvukové knihy:
 - Prihláste sa do svojho konta na lokalite www.audible.com;
 - Prevezmite zvukové knihy vo formáte **4** alebo **🔒**.
 - ↳ Prevzaté knihy sa automaticky pridajú do knižnice programu **AudibleManager**.

Synchronizácia s prehrávačom

- 1 V počítači spustíte softvér **AudibleManager**.
- 2 Pripojte prehrávač k počítaču. Počkajte, kým softvér **AudibleManager** rozpozná prehrávač.
- 3 V softvéri **AudibleManager** kliknite na položku **Add to Device** (Pridať do zariadenia).
 - Pri prvom pripojení prehrávača k softvéru **AudibleManager** aktivujte prehrávač podľa pokynov.



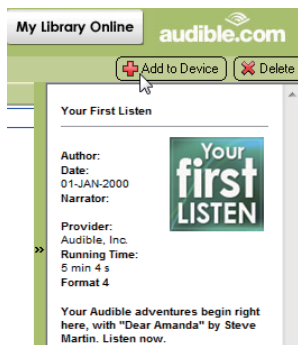

Ak chcete skontrolovať zvukové knihy prenesené do prehrávača,

Pozrite sa na panel prehrávača v softvéri AudibleManager.

- V prípade potreby kliknite na položku Refresh Device (Obnoviť zariadenie).

Vyhľadanie zvukových kníh v prehrávači

V položke > [Zvukové knihy] sú súbory zvukových kníh usporiadané podľa názvu knihy alebo autora.

[Knihy]

- Knihy sú usporiadané podľa názvu knihy v abecednom poradí.

[Autori]

- Knihy sú usporiadané podľa autora v abecednom poradí.

Prehrávanie zvukových kníh

- 1 Vyberte požadovanú knihu.
- 2 Stlačením tlačidla spustíte prehrávanie.
 - ↳ Na obrazovke prehrávania sa zobrazujú informácie o knihe a stav prehrávania.

Ak chcete obnoviť prehrávanie naposledy prehrávanej knihy,

- V sekcii [Zvukové knihy] vyberte položku [Obnoviť [book name]].

Na obrazovke prehrávania

- Stlačením tlačidla pozastavíte a obnovíte prehrávanie.
- Ak sa chcete vrátiť na predchádzajúcu obrazovku, stlačte tlačidlo .

Ak chcete počas prehrávania vybrať rýchlosť prehrávania,

- Na obrazovke prehrávania stlačte tlačidlo > [Rýchlosť prehrávania]. Vyberte požadovanú možnosť.

Ak chcete počas prehrávania preskočiť tituly alebo časti,

- 1 Na obrazovke prehrávania stlačte tlačidlo > [Režim navigácie]. Vyberte možnosť [Tituly] alebo [Odsek].
- 2 Na obrazovke prehrávania stlačte tlačidlo / .

Používanie záložiek

V rámci zvukovej knihy môžete pridať až 10 záložiek pre rôzne časy prehrávania. Podľa potreby spustíte prehrávanie od požadovanej záložky času prehrávania.

Ak chcete pridať záložku,

- 1 Na obrazovke prehrávania stlačte tlačidlo a vyberte položku [Záložky] > [Pridať záložku].
- 2 Vyberte požadované miesto.
 - ↳ Aktuálny čas prehrávania sa pridá k vybratej polohe v zozname záložiek.

Ak chcete spustiť prehrávanie od záložky času prehrávania,

- Na obrazovke prehrávania stlačte tlačidlo a vyberte položku [Záložky] > [Prejsť na záložku]. Vyberte požadovanú možnosť.
 - ↳ Spustí sa prehrávanie od vybratej záložky času prehrávania.

Ak chcete odstrániť záložku,

- Na obrazovke prehrávania stlačte tlačidlo  a vyberte položku **[Záložky] > [Odstrániť záložku]**.
Vyberte požadovanú možnosť.
↳ Čas prehrávania sa odstráni zo zoznamu záložiek.

Odstránenie zvukových kníh z prehrávača

- Na obrazovke prehrávania stlačte tlačidlo  > **[Odstrániť zvukovú knihu]**.
↳ Aktuálna zvuková kniha sa odstráni z prehrávača.

6 Videá

Prenos videí do prehrávača

Preneste súbory videa z knižnice médií v počítači do prehrávača.

Vyhľadanie videí v prehrávači

Vyhľadávanie videí podľa názvu

- Prejdite na položku .
 - ↳ Videá sú zoradené podľa názvu súboru v abecednom poradí.

Vyhľadávanie videí podľa priečinka súborov

- Prejdite na položku .
 - ↳ Videá sú usporiadané podľa priečinka súborov tak ako v počítači.

Prehrávanie videonahrávok

- 1 Vyberte požadované video.
- 2 Stlačením tlačidla  spustíte prehrávanie.
 - ↳ Video sa prehráva v zobrazení na šírku.

Na obrazovke prehrávania

- Stlačením tlačidla  pozastavíte a obnovíte prehrávanie.





Ak chcete vybrať videosúbor na obrazovke prehrávania,

- Opakovane stlačte tlačidlo  / .

Ak chcete aktuálne video rýchlo pretáčať dozadu alebo dopredu,

- Na obrazovke prehrávania stlačte a podržte tlačidlo  / .

Výber jasu

- 1 Na obrazovke prehrávania stlačte tlačidlo  a vyberte položku [Jas].
- 2 Stlačením tlačidiel  /  vyberte danú možnosť.
- 3 Stlačte tlačidlo .

Odstránenie videí z prehrávača

- 1 Vyberte alebo spustite prehrávanie videa.
- 2 V zozname videí alebo na obrazovke prehrávania,
 - stlačte tlačidlo  a vyberte položku [Vymazať video].
 - ↳ Aktuálne video sa odstráni z prehrávača.

7 Obrázky

Pridávanie obrázkov do prehrávača

- 1 Pripojte zariadenie **ARIAZ** k počítaču.
- 2 V počítači pod položkou **Tento počítač** alebo **Počítač**
 - vyberte **ARIAZ** a vytvorte priečinky súborov.
- 3 V počítači presuňte myšou súbory do priečinkov súborov v prehrávači **ARIAZ**.
 - Rovnako môžete presunúť myšou priečinky súborov z počítača do prehrávača **ARIAZ**.

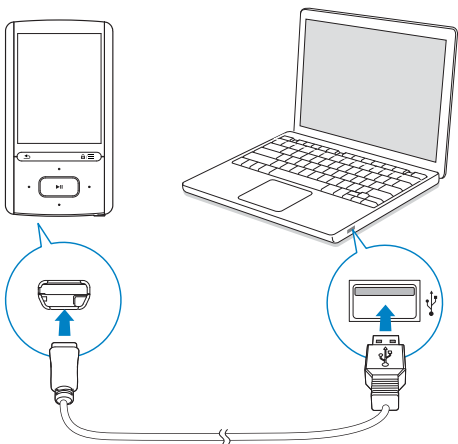

Vyhľadanie obrázkov v prehrávači

Vyhľadávanie obrázkov podľa názvu

- Prejdite na položku .
 - ↳ Obrázky sú zoradené podľa názvu súboru v abecednom poradí.

Vyhľadávanie obrázkov podľa priečinka súborov

- Prejdite na položku .
 - ↳ Obrázky sú usporiadané podľa priečinka súborov tak ako v počítači.

Zobrazenie obrázkov

- Vyberte požadovaný obrázok. Stlačením tlačidla zobrazíte obrázok na celú obrazovku.
 - ↳ Obrázok sa zobrazí na šírku.

Na obrazovke prehrávania

- Stlačením tlačidiel / otáčajte obrázok.
- Stlačením tlačidiel / vyberte obrázok.

Spustenie prezentácie

- Keď prezeráte obrázky na celej obrazovke, prezentáciu spustíte stlačením tlačidla .
 - ↳ Obrázky sa zobrazia po jednom.

Výber volieb prehrávania

Na obrazovke prehrávania tlačidlom vyberte požadované možnosti prehrávania:

[Jas]	Výber jasu obrazovky.
[Časovač podsvietenia]	Vyberte požadovanú hodnotu. Po uplynutí zvoleného času sa obrazovka automaticky vypne.

V položke [Nastavenia prezentácie] vyberte požadované možnosti prezentácie:

[Čas na snímku]	Výber časového intervalu medzi jednotlivými snímkami.
[Opakovať]	Opakované prehrávanie obrázkov v aktuálnom priečinku.
[Náhodný výber]	Náhodné prehrávanie obrázkov v aktuálnom priečinku.

Odstránenie obrázkov z prehrávača

- 1 Vyberte alebo spustite prehrávanie obrázka.
- 2 V zozname obrázkov alebo na obrazovke prehrávania
 - stlačte tlačidlo  a vyberte položku **[Odstrániť obrázok]**.
 - ↳ Aktuálny obrázok sa odstráni z prehrávača.

8 FM rádio

Poznámka



- Pri ladení rozhlasových staníc pripojte dodané slúchadlá. Slúchadlá slúžia aj ako anténa. Ak chcete dosiahnuť lepší príjem, presúvajte kábel slúchadiel v rôznych smeroch.

Ladenie rozhlasových staníc

Automatické ladenie

Keď prvýkrát otvoríte položku , podľa pokynov spustíte automatické ladenie na vyhľadanie staníc. Uloží sa až 30 predvolieb rozhlasových staníc.

V zozname predvolených staníc

- Opakovaným stlačením tlačidla  alebo  vyberte predvolenú stanicu. Stlačením tlačidla  spustíte prehrávanie.

Ak chcete vybrať predvoľbu na obrazovke prehrávania,

- Opakovane stlačte tlačidlo  alebo .

Alebo:

- Stlačte tlačidlo  a vyberte položku [Predvoľby].
↳ Zobrazí sa zoznam predvolieb.



Tip

- Keď sa presuniete na iné miesto (napríklad do iného mesta alebo inej krajiny), spustíte automatické ladenie znova, dosiahnete tak lepší príjem. Na obrazovke prehrávania stlačte tlačidlo  a vyberte položku [Automatické ladenie].

Manuálne ladenie

Ak chcete vyhľadávať frekvenciu alebo stanicu,

1 Na obrazovke prehrávania stlačte tlačidlo  a vyberte položku [Manuálne ladenie].

2 Stlačte a podržte tlačidlo  alebo .

↳ Naladíte nasledujúcu stanicu z aktuálnej frekvencie.

- Frekvenciu jemne doladíte opakovaným stláčaním tlačidla  alebo .

Počúvanie cez reproduktor

Rádio môžete počúvať cez reproduktor alebo slúchadlá.

Ak chcete spustiť prehrávanie cez reproduktor alebo slúchadlá,

1 Na obrazovke prehrávania stlačte tlačidlo  a vyberte položku **Channel out** (Výstupný kanál).





2 Vyberte možnosť [Reprod.] alebo **Headphones** (Slúchadlá).

Ak chcete stlmiť alebo obnoviť hlasitosť prehrávania rádia,

- Na obrazovke prehrávania stlačte tlačidlo .

Ukladanie predvolieb staníc

V prehrávači **ARIAZ** môžete uložiť až 30 predvolieb staníc.

- 1 Naladíte rozhlasovú stanicu.
- 2 Na obrazovke prehrávania stlačte tlačidlo  a vyberte položku **[Uložiť pod predvoľbu]**.
- 3 Stlačením tlačidla  alebo  vyberte miesto zo zoznamu predvolieb. Stlačte tlačidlo .
 - ↳ Aktuálna stanica sa uloží na toto miesto.

Ak chcete odstrániť aktuálnu predvoľbu stanice,

- 1 Na obrazovke prehrávania stlačte tlačidlo  a vyberte položku **[Odstrániť predvoľbu]**.
- 2 Vyberte možnosť **[Áno]**.
 - ↳ Aktuálna stanica sa odstráni zo zoznamu predvolieb.

9 Nahrávky

Zaznamenávanie nahrávok

Pomocou prehrávača **ARIAZ** môžete nahrávať:

- hlas alebo zvuky pomocou vstavaného mikrofónu alebo
- rozhlasové programy, keď je v prehrávači spustené prehrávanie rozhlasového vysielania.

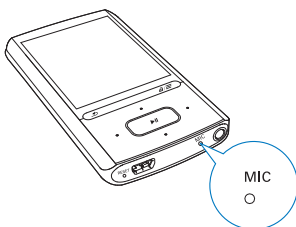

Nahrávanie zvuku/hlasu

- 1 V sekcii  vyberte položku **[Spustiť nahrávanie hlasu]**.
↳ Zobrazí sa obrazovka nahrávania.
- 2 Uistite sa, že je mikrofón blízko zdroja zvuku, ktorý nahrávate.



- 3 Stlačením tlačidla **▶||** môžete prepínať medzi nahrávaním a pozastavením nahrávania. Stlačením tlačidla **↶** zastavíte prezentáciu.
- 4 Na uloženie nahrávky vyberte položku **[Áno]**.
↳ Nahrávky sa ukladajú do priečinka  > **[Knižnica nahrávok]** > **[Hlasové nahrávky]**. (Formát názvu súboru: VOICEXXX.MP3, pričom XXX je číslo nahrávky, ktoré sa generuje automaticky.)





Nahrávanie z rádia FM

- 1 V položke  naladíte rozhlasovú stanicu.
- 2 Na obrazovke prehrávania stlačte tlačidlo  a vyberte položku **[Spustiť nahrávanie FM rádia]**.
↳ Spustí sa nahrávanie z FM rádia.
- 3 Stlačením tlačidla **▶||** môžete prepínať medzi nahrávaním a pozastavením nahrávania. Zastavte stlačením tlačidla **↶**.
- 4 Na uloženie nahrávky vyberte položku **[Áno]**.
↳ Nahrávky sa ukladajú do priečinka  > **[Knižnica nahrávok]** > **[Nahrávky vysielania
 FM rádia]**. (Formát názvu súboru: FMRECXXX.MP3, pričom XXX je číslo nahrávky, ktoré sa generuje automaticky.)

Poznámka

- Funkcia nahrávania vysielania z FM rádia je dostupná len u niektorých verzií. V ponuke na obrazovke prehrávača získate informácie o tom, ktoré funkcie máte k dispozícii.

Počúvanie nahrávok

- 1 V položke  > **[Knižnica nahrávok]** vyberte požadovanú nahrávku.
 - 2 Stlačením tlačidla **▶||** spustíte prehrávanie.
- Ak chcete vybrať súbor na obrazovke prehrávania,**
- Opakovane stlačte tlačidlo  / .
- Ak chcete aktuálny súbor rýchlo pretáčať dozadu alebo dopredu,**
- Na obrazovke prehrávania stlačte a podržte tlačidlo  / .

Odstránenie nahrávok z prehrávača

- 1 Vyberte alebo spustite prehrávanie nahrávky.
- 2 V zozname nahrávok alebo na obrazovke prehrávania
 - stlačte tlačidlo  a vyberte položku **[Odstrániť]**.
 - ↳ Aktuálna nahrávka sa odstráni z prehrávača.

Ak chcete odstrániť všetky nahrávky v prehrávači,

- V položke  > **[Knižnica nahrávok]** vyberte požadovanú knižnicu nahrávok. Vyberte možnosť **[Odstrániť všetky]**.

Prenos nahrávok do počítača

- 1 Pripojte zariadenie **ARIAZ** k počítaču.
- 2 V počítači kliknite na položku **Tento počítač** alebo **Počítač**.
 - vyberte zariadenie **ARIAZ**;
 - v zariadení **ARIAZ** vyberte nahrávky v položke **Nahrávky** > **Hlas** alebo **FM**.
- 3 Myšou presuňte súbory nahrávok na požadované miesto v počítači.

10 Čítač textu

Pomocou prehrávača môžete čítať textové súbory (súbory .txt).

Pridanie textových súborov do prehrávača

- 1 Pripojte zariadenie **ARIAZ** k počítaču.
- 2 V počítači pod položkou **Tento počítač** alebo **Počítač**
 - vyberte **ARIAZ** a vytvorte priečinky súborov.
- 3 V počítači presuňte myšou súbory do priečinkov súborov v zariadení **ARIAZ**.
 - Rovnako môžete presunúť myšou priečinky súborov z počítača do prehrávača **ARIAZ**.

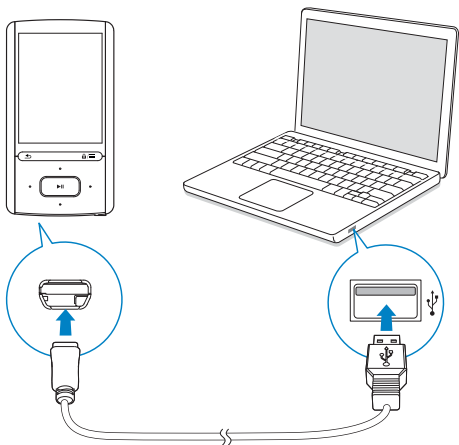

Vyhľadanie textových súborov v prehrávači

Vyhľadanie textových súborov v zozname súborov

- Z domovskej obrazovky vyberte položku ■.
- ↳ Zobrazí sa zoznam textových súborov.
- ↳ Textové súbory sú zoradené podľa priečinka súborov v abecednom poradí.

Vyhľadanie textových súborov podľa priečinka súborov

- V položke ■ vyberte priečinky súborov a súbory, ako sú usporiadané v počítači.

Čítanie textových súborov

- 1 Vyberte požadovaný textový súbor.
- 2 Stlačením tlačidla ►|| spustíte prehrávanie.
- 3 Na obrazovke prehrávania
 - Pomocou tlačidla ◀▶ alebo ◀▶ listujte stránkami;
 - Pomocou tlačidiel ◀▶ alebo ◀▶ rolujte nahor alebo nadol.

Ak chcete zväčšiť alebo zmenšiť písmo,

- Na obrazovke prehrávania stlačte tlačidlo ≡ a vyberte požadovanú možnosť.

Odstránenie nahrávok z prehrávača

- 1 Vyberte alebo otvorte textový súbor.
- 2 V zozname textových súborov alebo na obrazovke prehrávania
 - stlačte tlačidlo ≡ a vyberte položku **[Odstrániť]**.
 - ↳ Aktuálny textový súbor sa odstráni z prehrávača.

11 Zobrazenie priechinka

Ak chcete prezerat' a prehravat' súbory médií z knižnice médií v prehrávači, prejdite na položku



Hudba: hudobné súbory prenesené do prehrávača pomocou synchronizácie so softvérom **Philips Songbird**;

Video: videosúbory prenesené do prehrávača pomocou synchronizácie s programom **Philips Songbird**;

Zoznamy skladieb: zoznamy skladieb prenesené do prehrávača pomocou synchronizácie a zoznamy skladieb na cesty vytvorené v prehrávači;

SLUŽBA: zvukové knihy prenesené do prehrávača pomocou synchronizácie cez softvér **AudibleManager**;

Nahrávky: zvukové nahrávky alebo nahrávky *FM rádia vytvorené v prehrávači.

Ak chcete vyhľadať súbory prenesené pomocou programu Windows Prieskumník,

- Nájdite súbory, ktoré ste usporiadali v počítači v programe Windows Prieskumník.





Poznámka

- *Funkcia nahrávania vysielania z FM rádia je dostupná len u niektorých verzií. V ponuke na obrazovke prehrávača získate informácie o tom, ktoré funkcie máte k dispozícii.

12 Nastavenia

V položke * môžete vybrať možnosti pre prehrávač.

- 1 Stlačením tlačidiel  /  vyberte danú možnosť.
- 2 Výber potvrdíte stlačením tlačidla .

Režim prehrávania

V položke [Režim prehrávania] môžete vybrať režimy prehrávania hudby:

[Prehrať hudbu...]

prechod na zbierku skladieb, ktorá obsahuje danú skladbu

[Opakovať]

[Opakovať 1] opakované prehrávanie aktuálnej skladby.

[Opakovať všetky] opakované prehrávanie všetkých skladieb v aktuálnom priečinku.

[Náhodný výber]

[Zap.] prehrávanie všetkých skladieb v aktuálnom priečinku v náhodnom poradí.

Ak aktivujete možnosť [Opakovať všetky] aj [Náhodný výber],

- Všetky skladby v aktuálnom priečinku sa budú opakovane prehrávať v náhodnom poradí.

Nastavenia zvuku

[FullSound] Obnovenie zvukových detailov, ku strate ktorých dochádza pri komprimácii hudby (napr. MP3, WMA).

[Ekvalizér] Upravenie nastavenia zvuku podľa vašich predstáv.

 Poznámka

- Keď vyberiete funkciu **FullSound**, ekvalizér sa vypne.

Funkcia SafeSound

Zapnutie funkcie SafeSound

- V sekcii [Funkcia SafeSound] vyberte položku [Zap.].



Automatická bezpečná hlasitosť

Ak vyberiete úroveň hlasitosti prekračujúcu bezpečnú hlasitosť, funkcia [Auto. bezpečná hlasitosť] dokáže hlasitosť postupne znížiť až na bezpečnú úroveň.

- V položke [Nastavenia SafeSound] vyberte možnosť [Auto. bezpečná hlasitosť] > [Zap.].

Obmedzenie hlasitosti

Ak chcete sami nastaviť obmedzenie hlasitosti, vyberte položku [Nastavenia SafeSound] > [Obmedzenie hlasitosti].



- Stlačením tlačidla  /  nastavte požadované obmedzenie hlasitosti. Stlačením tlačidla  nastavenie potvrdíte.

Časovač automatického vypnutia

Zapnite časovač vypnutia. Prehrávač **ARIAZ** sa dokáže automaticky vypnúť po uplynutí určitého času.

- V položke [Časovač režimu spánku] > [Nastaviť časovač vypnutia...] vyberte požadovanú možnosť. Stlačte tlačidlo .
↳ Po uplynutí zvoleného času sa zariadenie automaticky vypne.

Po zapnutí časovača vypnutia

- Vyberte položku  > [Časovač režimu spánku];
- Alebo na obrazovke prehrávania hudby stlačte tlačidlo  > [Časovač režimu spánku].
↳ Zobrazí sa čas do vypnutia prehrávača.

Nastavenia displeja

[Jas] Úprava jasu obrazovky.

[Téma] Výber témy pre displej.

Časovač podsvietenia

Ak sa v prehrávači nevykoná žiadna nová činnosť, obrazovka prejde do režimu nečinnosti. Po uplynutí nastaveného času sa nečinná obrazovka automaticky vypne. Ak chcete šetriť energiu batérie, vyberte nízku hodnotu tohto času.

Nastavenie času vypnutia obrazovky

- 1 Z domovskej obrazovky vyberte položku  > [Nastavenia displeja] > [Časovač podsvietenia].
- 2 Vyberte požadovaný čas.
↳ Po uplynutí vybratého času sa nečinná obrazovka automaticky vypne.



Tip

- Ak chcete šetriť energiu batérie, vyberte nízku hodnotu.





Ukončenie režimu úspory energie

- Stlačte ktorékoľvek tlačidlo.

Šetrič obrazovky

Ak ste nastavili šetrič obrazovky, po nastavenom čase nečinnosti sa na obrazovke zobrazí šetrič obrazovky.

Ak chcete nastaviť šetrič obrazovky,

- 1 Z domovskej obrazovky vyberte položku  > [Nastavenia displeja] > [Šetrič obrazovky].
- 2 V položke [Šetrič obrazovky] stlačením tlačidla  /  a  vyberte požadovanú možnosť:

[Žiadne] zobrazí sa prázdna obrazovka.

[Digitálne hodiny] zobrazia sa digitálne hodiny.

[Obrázok albumu] zobrazí sa obal disku CD aktuálne prehrávanej alebo naposledy prehranej skladby, ak je dostupný.

[Vypnúť obrazovku] obrazovka sa vypne.

[Režim ukážky] zobrazia sa hlavné funkcie a vlastnosti prehrávača.

Ak chcete ukončiť šetrič obrazovky,

- Stlačte ktorékoľvek tlačidlo.

Nastavenia prezentácie

[Čas na snímku] výber času prehrávania jednotlivých snímkov.

[Opakovať] ak je táto možnosť aktivovaná, opakovane sa prehrávajú všetky snímky.

[Náhodný výber] ak je táto možnosť aktivovaná, prehrávajú sa všetky snímky v náhodnom poradí.

Jazyk

Výber jazyka môžete zmeniť v položke [Jazyk].

Predvoľba pre pripojenie k PC

V položke **[Predvoľba pre pripojenie k PC]** môžete vybrať spôsob pripojenia prehrávača k počítaču. Prehrávač umožňuje prístup cez počítač prostredníctvom triedy USB Mass Storage Class (MSC) alebo protokolu Media Transfer Protocol (MTP).

[MSC] *umožňuje prehrávaču fungovať aj ako jednotka **Philips Songbird**. Kliknutím na jednotku **Philips Songbird** spustíte inštaláciu programu do počítača.

[MTP] počas synchronizácie s prehrávačom umožňuje konvertovanie hudby chránenej autorskými právami na prehrávateľné formáty prostredníctvom programu **Philips Songbird**.



Tip

- *Kontrolujte, či ste vybrali možnosť **[Zapnúť]** v položke  > CD-ROM.

Informácie

V položke **[Informácie]** môžete zobraziť nasledujúce informácie o prehrávači: **[Informácie o prehrávači]**

[Model:] úplný názov produktu
Skontrolujte úplný názov produktu pri aktualizácii firmvéru zo stránky technickej podpory.

[Verzia firmvéru:] aktuálna verzia firmvéru
Skontrolujte verziu firmvéru pri aktualizácii firmvéru zo stránky technickej podpory.

[Stránka podpory:] webová lokalita, ktorá poskytuje podporu pre daný prehrávač

[Priestor na disku]

[Voľný priestor:] voľné miesto

[Celkový priestor:] veľkosť pamäte

[Skladby] miesto, ktoré zaberajú skladby

[Obrázky] miesto, ktoré zaberajú obrázky

[Videá] miesto, ktoré zaberajú videá

[Podporovaný typ súborov]

[Hudba] podporované typy hudobných súborov

[Obrázky] podporované typy súborov obrázkov

[Videá] podporované typy súborov videa

Formátovanie zariadenia

Naformátujte prehrávač. Odstráňte všetky údaje uložené v prehrávači.

- Vyberte položku **[Formátovať zariadenie]** a následne podľa pokynov vyberte možnosť **[Áno]**.

Výrobné nastavenia

V položke **[Výrobné nastavenia]** môžete obnoviť výrobné nastavenia prehrávača. Súbory prenesené do prehrávača sa zachovávajú.

Inštaláčny program CD

Ak ste vybrali možnosť [MSC] v položke * > [Predvoľba pre pripojenie k PC], zobrazia sa možnosti [Inštaláčny program CD].

V položke [Inštaláčny program CD] vyberte možnosť [Zapnúť], aby prehrávač mohol fungovať ako jednotka Philips Songbird.

Dvojítm kliknutím na jednotku spustíte inštaláciu programu do počítača.



Tip

- Po opravení prehrávača sa časť CD-ROM a inštaláčny program Philips Songbird odstráni z prehrávača (pozrite si 'Opravenie prehrávača pomocou programu Philips Songbird' na strane 45). V prehrávači sa uvoľní viac miesta.

13 Synchronizácia s knižnicou médií v počítači pomocou softvéru Philips Songbird

Softvér **Philips Songbird** umožňuje:

- Spravovať v počítači vlastnú zbierku skladieb;
- Synchronizovať prehrávač **ARIAZ** s knižnicou hudby v počítači;
- Zaregistrovať prehrávač **ARIAZ** na stránke www.philips.com/welcome.
- Aktualizovať firmvér prehrávača **ARIAZ** (pozrite si 'Aktualizácia firmvéru prostredníctvom softvéru Philips Songbird' na strane 44);
- Opraviť prehrávač **ARIAZ** (pozrite si 'Opravenie prehrávača pomocou programu Philips Songbird' na strane 45).

Inštalácia softvéru Philips Songbird

Inštalácia softvéru Philips Songbird po prvýkrát

Keď prehrávač **ARIAZ** pripojíte prvýkrát k počítaču, zobrazí sa kontextová obrazovka:

- 1 Vyberte jazyk a krajinu.
- 2 Inštaláciu dokončíte podľa pokynov na obrazovke.

Poznámka

- Inštalácia od vás bude požadovať vyjadrenie súhlasu s licenčnou zmlouvou.

Ak sa kontextová obrazovka nezobrazí automaticky:

- 1 Skontrolujte, či máte v prehrávači vybrané nasledujúce možnosti:
 - V položke *** > [Inštalčný program CD]** vyberte možnosť **[Zapnúť]**.
- 2 V počítači vyberte položku **Tento počítač** (Windows XP/Windows 2000)/**Počítač** (Windows Vista/Windows 7).
↳ Zobrazí sa jednotka **Philips Songbird**.
- 3 Ak chcete spustiť inštaláciu, dvakrát kliknite na jednotku **Philips Songbird**.

Poznámka

- Inštalácia od vás bude požadovať vyjadrenie súhlasu s licenčnou zmlouvou.

Získanie mediálnych súborov z počítača

Nastavenie sledovaného priečinka

Vytvorenie centrálného priečinka

Môžete nastaviť, aby sa všetky hudobné súbory automaticky pridávali do knižnice, keď ich skopírujete do priečinka. Odporúča sa vytvoriť centrálny priečinok. V softvéri **Philips Songbird** nastavte centrálny priečinok ako sledovaný priečinok. Pri každom spustení softvéru **Philips Songbird** sa skladby pridajú do/odstránia zo softvéru **Philips Songbird** podľa ich výskytu v centrálnom priečinku.

V počítači vytvorte centrálny priečinok na ukladanie všetkých hudobných súborov, napríklad **D:\Songbird media**.

Prvé spustenie

Pri prvom spustení softvéru **Philips Songbird** v počítači vykonajte podľa výzvy nasledujúce kroky na importovanie existujúcich mediálnych súborov do softvéru **Philips Songbird**:

- Vyberte priečink médií softvéru iTunes na importovanie existujúcej knižnice médií softvéru iTunes.
- Vyberte centrálny priečnik, ktorý sa prehľadá a z ktorého sa importujú existujúce hudobné súbory.
 - ↳ Centrálny priečnik sa nastaví ako sledovaný priečnik softvéru Philips Songbird.

Nastavenie priečinka médií softvéru iTunes

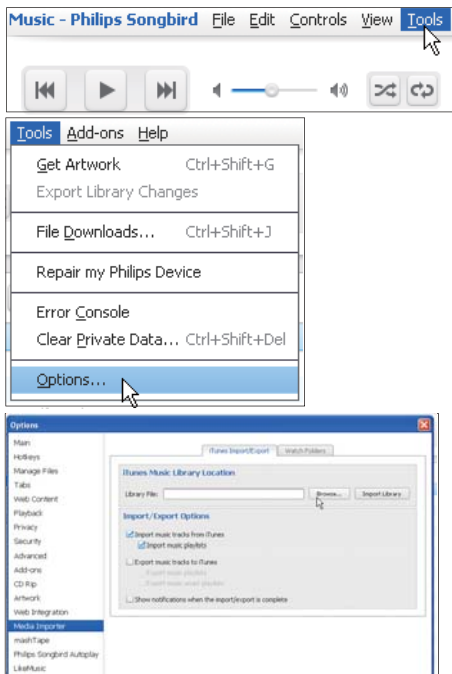

- 1 V softvéri Philips Songbird prejdite do položky **Tools** (Nástroje) > **Options...** (Voľby...)
- 2 Vyberte položku **Media Importer** (Importovanie médií) a potom kartu **iTunes Importer** (Importovanie skladieb iTunes).
- 3 Overté si umiestnenie knižnice a jednotlivé voľby.

- 4 Kliknite na tlačidlo **Import Library** (Importovať knižnicu) vedľa umiestnenia knižnice.
 - ↳ Softvér importuje knižnicu iTunes do Philips Songbird.

Nastavenie sledovaného priečinka

V softvéri Philips Songbird nastavte sledovaný priečnik takto:

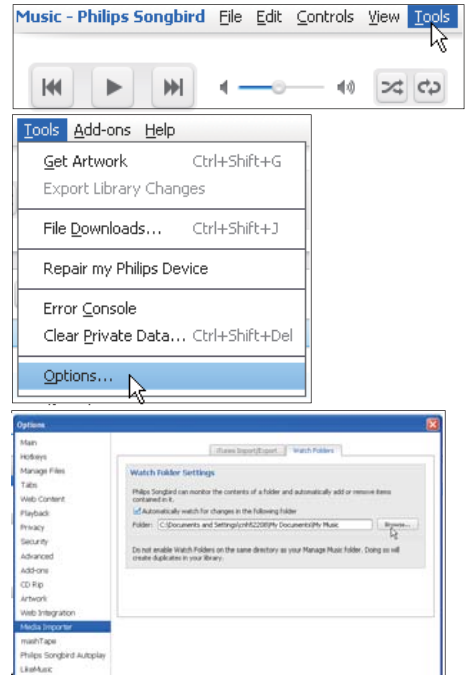

- 1 Vyberte položku **Tools** (Nástroje) > **Options** (Voľby).
- 2 V položke **Options** (Voľby) vyberte možnosť **Media Importer** (Importovanie médií). Potom vyberte kartu **Watch Folders** (Sledovať priečinky).
- 3 V položke **Watch Folders** (Sledovať priečinky) označte začiarkavacie políčky podľa vyobrazenia.
- 4 Kliknite na tlačidlo **Browse** (Prehľadávať) a vyberte centrálny priečnik (napr. D:\ Songbird media) ako sledovaný priečnik.

- ↳ V softvéri **Philips Songbird** sa mediálne súbory pridávajú alebo odstránia podľa ich výskytu v centrálnom hudobnom priečinku.

Importovanie mediálnych súborov

Importovanie médií z iných priečinkov

V programe **Philips Songbird**

- prejdite na položku **File** (Súbor) > **Import Media** (Importovať médiá) a vyberte priečinky na počítači.
↳ Mediálne súbory sa pridávajú do položky **Library** (Knižnica).
- alebo prejdite na položku **File** (Súbor) > **Import a playlist** (Importovať zoznam skladieb) a vyberte zoznamy skladieb na počítači.
↳ Mediálne súbory sa pridávajú do položky **Playlists** (Zoznamy skladieb).

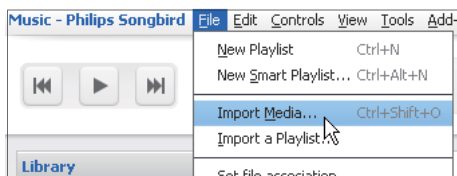

Vyhľadavanie online

- 1 Vyberte požadovanú službu online:
 - Vyberte niektorú možnosť v položke **Services** (Služby);
 - Rovnako môžete v poli vyhľadávania kliknúť na šípku dole a vybrať požadovanú službu online.

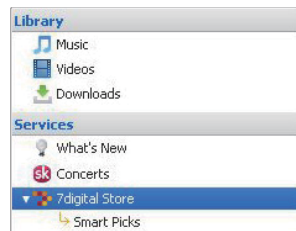

- ↳ Otvorí sa webová stránka zdroja online.

- 2 Vyhľadajte požadovaný mediálny súbor.
 - V prípade potreby zadajte do vyhľadávacieho poľa kľúčové slovo.

Získavanie obsahu z online zdrojov

Obsah môžete nájsť a zakúpiť z online zdrojov. Dostupné služby online nájdete v položke **Services** (Služby) na paneli výberu zdroja.

Poznámka

- Pred prevzatím alebo zakúpením obsahu zo zdrojov online si predplaťte túto službu online a prihláste sa do svojho konta.
- Niektoré služby sú dostupné len v určitých krajinách.

Vytváranie zoznamov skladieb v programe Philips Songbird

Pomocou zoznamov skladieb môžete podľa potreby organizovať a synchronizovať svoje skladby.

Vytvorenie zoznamu skladieb

Vyberte skladby, ktoré chcete prehrať. Pridajte skladby do zoznamu skladieb.

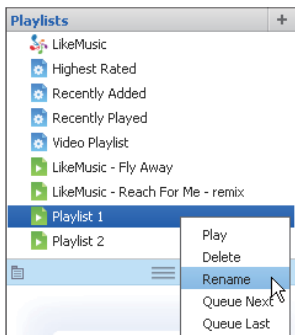
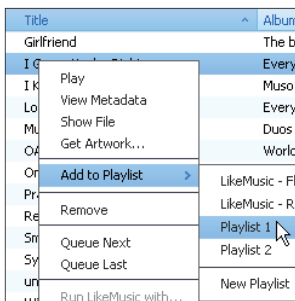

- 1 V položke **Library** (Knižnica) > **Music** (Hudba) vyberte požadované skladby.
 - Ak chcete vybrať viac skladieb, pri klikaní na požadované skladby podržte kláves **Ctrl**.
- 2 Ak chcete pridať skladby do zoznamu skladieb:
 - Kliknite pravým tlačidlom na požadované skladby a vyberte položku **Add to Playlist** (Pridať do zoznamu skladieb);
 - Vyberte zoznam skladieb;
 - ↳ Skladby sa pridajú do zoznamu skladieb.
 - Ak chcete vytvoriť nový zoznam skladieb, kliknite na položku **New Playlist** (Nový zoznam skladieb).
 - ↳ Pre skladby sa vytvorí nový zoznam skladieb.
 - ↳ V položke **Playlists** (Zoznamy skladieb) pomenujte podľa potreby zoznamy skladieb.

Alebo:

Vytvorte zoznam skladieb. Pridajte vybrané skladby do zoznamu skladieb.

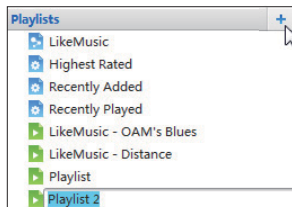

- 1 V položke **Playlists** (Zoznamy skladieb) vytvorte zoznam skladieb kliknutím na tlačidlo **+**.
 - ↳ Vytvorí sa nový zoznam skladieb.
- 2 Pomenujte nový zoznam skladieb podľa vášho želania.
- 3 Myšou presuňte mediálne súbory do zoznamu skladieb.



Tip

- Ak chcete myšou presunúť viac súborov naraz, pri klikaní na výbere podržte kláves **Ctrl**.

Vytvorenie zoznamov skladieb LikeMusic

Na základe analýzy programu **LikeMusic** môžete vytvoriť zoznam skladieb podľa základnej skladby.

Program **LikeMusic** vykoná analýzu skladieb v knižnici a na základe ich hudobných vlastností vytvorí vzťahy medzi jednotlivými skladbami. Tieto vzťahy pomôžu programu **LikeMusic** vytvoriť zoznamy skladieb, ktoré sa k sebe výborne hodia.

Keď importujete skladby do hudobnej knižnice programu **Philips Songbird**, spustí sa analýza programu **LikeMusic**. Pri skladbe, ktorá úspešne prešla analýzou, sa rozsvieti ikona programu **LikeMusic**. Pri skladbe, pre ktorú nemožno dokončiť analýzu, ikona zostane šedá.



Výber základnej skladby

Uistite sa, že základná skladba prešla analýzou programu **LikeMusic**.

- V položke **Library** (Knižnica) > **Music** (Hudba) dvakrát kliknite na modrú ikonu **LikeMusic** skladby;

Alebo:

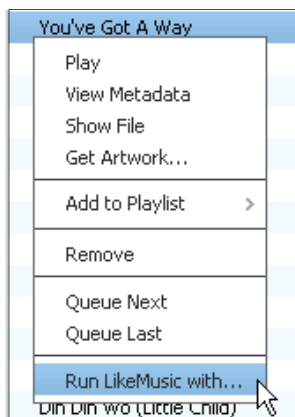

- V položke **Library** (Knižnica) > **Music** (Hudba) kliknite pravým tlačidlom na danú skladbu a vyberte položku **Run LikeMusic with** (Použiť s programom LikeMusic).
 - ↳ Zoznam skladieb **LikeMusic** sa zobrazí na stránke programu **LikeMusic**.

Nastavenie maximálneho počtu skladieb

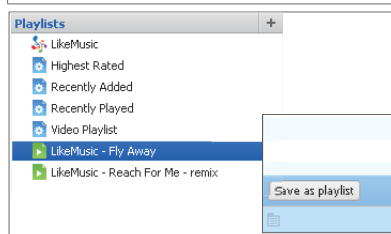

- Vyberte počet skladieb z rozbafovej ponuky.

Uloženie zoznamu skladieb LikeMusic

- Kliknite na položku **Save as playlist** (Uložiť ako zoznam skladieb) na stránke programu **LikeMusic**.
 - ↳ Zoznam skladieb **LikeMusic** sa uloží do položky **Playlists** (Zoznamy skladieb).

Uloženie zoradených skladieb ako zoznam skladieb

Vytvorte zoznam zoradených skladieb

- Presuňte myšou skladby alebo zoznamy skladieb do panelu **Play Queue** (Zoradené skladby).

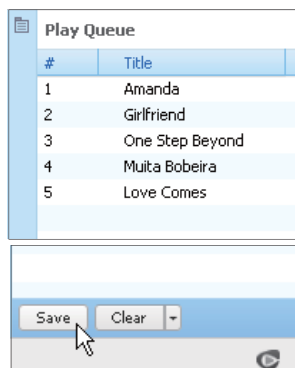

Uloženie zoradených skladieb ako zoznam skladieb

- 1 Kliknite na tlačidlo **Save** (Uložiť).
↳ Zoradené skladby sa uložia ako zoznam skladieb v položke **Playlists** (Zoznamy skladieb).
- 2 V položke **Playlists** (Zoznamy skladieb) pomenujte podľa potreby zoznamy skladieb.

Pridávanie skladieb na začiatok alebo koniec zoradených skladieb

- Ak chcete pridať skladby na začiatok, pravým tlačidlom kliknite na možnosti a vyberte položku **Queue Next** (Zoradiť ako nasledujúcu);
- Ak chcete pridať skladby na koniec, pravým tlačidlom kliknite na možnosti a vyberte položku **Queue Last** (Zoradiť ako poslednú).

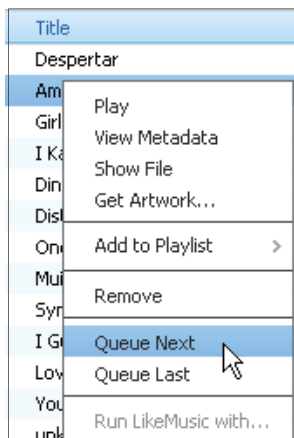

Spravovanie mediálnych súborov v programe Philips Songbird

Úprava metaúdajov

Pomocou úpravy informácií o súbore (metaúdaje alebo označenie ID3) môžete automaticky zoradiť mediálne súbory podľa názvu, interpreta, albumu či iných informácií. Po synchronizácii mediálnych súborov s prehrávačom môžete prehľadávať knižnicu médií podľa metaúdajov.

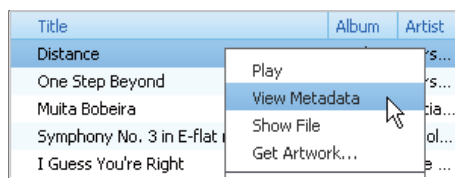

- 1 V položke **Library** (Knižnica) > **Music** (Hudba) alebo **Videos** (Videá) vyberte mediálny súbor.

- 2 Kliknite pravým tlačidlom myši na súbor a vyberte **View Metadata** (Zobraziť metaúdaje).

↳ Zobrazí sa tabuľka metaúdajov, kde môžete upravovať informácie.

Získanie obrázku albumu

Niekedy je pri preberaní hudby k dispozícii obrázok albumu. Pomocou programu **Philips Songbird** môžete vložiť obrázok albumu pre skladby.

Po synchronizácii skladieb s niektorými prehrávačmi môžete prehľadávať mediálnu knižnicu podľa obrázkov albumov.

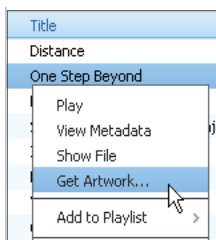
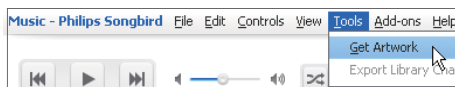

- V programe **Philips Songbird** vyberte položku **Tools** (Nástroje) > **Get Artwork** (Získať obrázok albumu).
↳ Prevezme sa obrázok albumu pre všetky tituly v knižnici.
- Kliknite pravým tlačidlom myši na zvolené tituly a vyberte **Get Artwork** (Získať obrázok albumu).
↳ Prevezme sa obrázok albumu pre všetky zvolené tituly.

Odstránenie mediálnych súborov z knižnice



- 1 Kliknite pravým tlačidlom na mediálny súbor: Vyberte možnosť **Odstrániť**.
- 2 Pri výzve potvrdte.
↳ Zvolený súbor sa odstráni z knižnice a všetkých zoznamov skladieb. (Predvolene sa súbor len „odstráni“, nebude „vymazaný“. Súbor naďalej existuje na svojom pôvodnom mieste v počítači alebo v počítačovej sieti.)



Tip

- Ak chcete vybrať viac súborov, pri klikaní na výbery podržte kláves **Ctrl**.
- Ak chcete vybrať viac po sebe idúcich súborov, kliknite na prvý výber, stlačte kláves **Shift** a kliknite na posledný výber.

Synchronizácia prehrávača so softvérom Philips Songbird

- 1 V počítači spustíte softvér **Philips Songbird**.
- 2 Pomocou kábla USB pripojíte prehrávač k počítaču.
 - ↳ V softvéri **Philips Songbird** sa prehrávač zobrazí, keď ho rozpozná počítač.

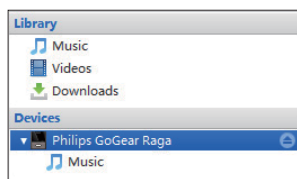
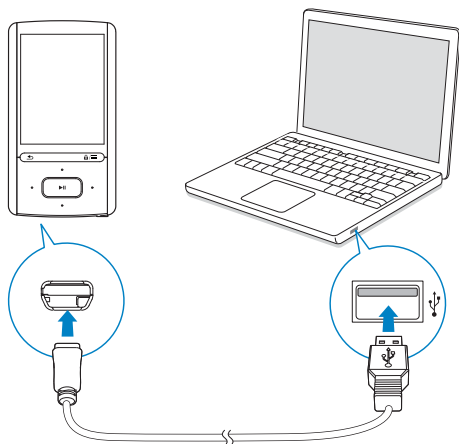

Výber automatickej alebo ručnej synchronizácie

Pri prvom pripojení prehrávača k programu **Philips Songbird** vyberte automatickú synchronizáciu podľa pokynov. Prehrávač sa automaticky synchronizuje s programom **Philips Songbird**.

Ak nevyberiete automatickú synchronizáciu, zapne sa ručná synchronizácia.

Ak chcete vybrať automatickú alebo ručnú synchronizáciu,

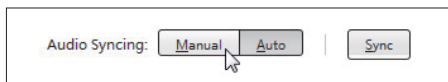
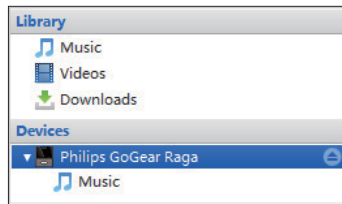

- 1 Vyberte prehrávač v položke **Devices** (Zariadenia).
- 2 Vyberte možnosť **Manual** (Ručne) alebo **Auto** (Automaticky).
- 3 Zvolenú možnosť potvrdíte kliknutím na položku **Apply** (Použiť).

Automatická synchronizácia

- Ak ste vybrali automatickú synchronizáciu, synchronizácia sa spustí automaticky, keď pripojíte prehrávač k počítaču.
- Rovnako môžete vybrať prehrávač v položke **Devices** (Zariadenia) a kliknúť na položku **Sync** (Synchronizácia).

Ak chcete vybrať nastavenia automatickej synchronizácie:

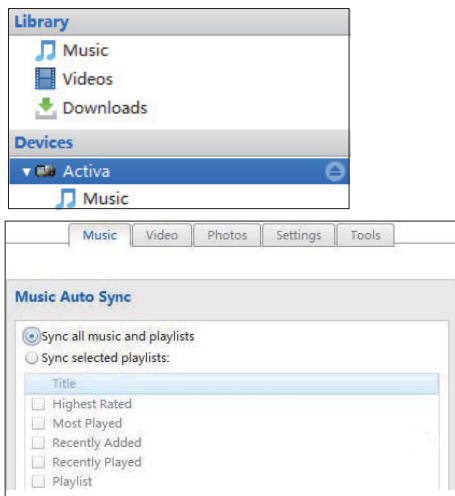

- 1 Vyberte prehrávač v položke **Devices** (Zariadenia).
- 2 V kontextovom okne kliknite na kartu **Music** (Hudba) alebo **Videos** (Videá).
- 3 Kliknutím vyberte príslušnú možnosť.

Manuálna synchronizácia

Ak chcete ručne preniesť zvolené zoznamy skladieb,

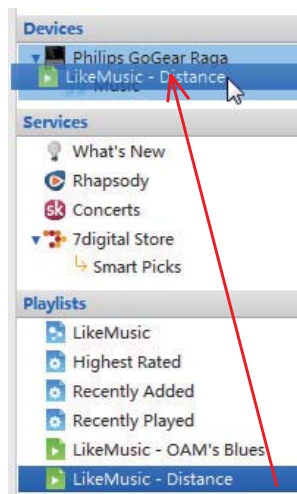

- 1 Vyberte zoznamy skladieb.
- 2 Presuňte myšou zoznamy skladieb do zariadenia **ARIAZ**.

Ak chcete ručne preniesť vybrané mediálne súbory,

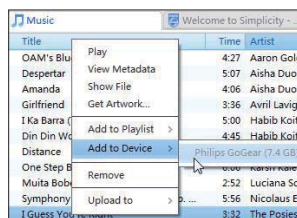

- 1 Na paneli obsahu kliknite pravým tlačidlom myši na zvolený mediálny súbor.
- 2 Vyberte položku **Add to Device** (Pridať do zariadenia) > **ARIAZ**.
 - ↳ Zvolené súbory sa prenásu do prehrávača **ARIAZ**.



Tip

- Ak chcete vybrať viac súborov naraz, pri klikaní na výbery podržte kláves **Ctrl**.

14 Aktualizácia firmvéru prostredníctvom softvéru Philips Songbird

Ovládanie prehrávača **ARIAZ** riadi vnútorný program, ktorý sa nazýva firmvér. Od zakúpenia vášho prehrávača **ARIAZ** už mohli byť vydané novšie verzie firmvéru. Prostredníctvom softvéru **Philips Songbird** môžete cez internet skontrolovať a nainštalovať aktualizácie firmvéru pre prehrávač **ARIAZ**.

Tip

- Vaše hudobné súbory nebudú aktualizáciou firmvéru ovplyvnené.

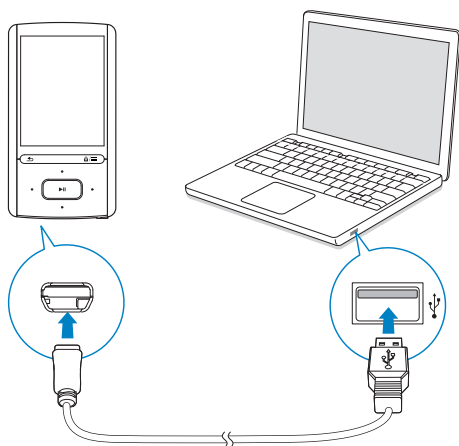

- 1 Uistite sa, že je váš počítač pripojený na Internet.
- 2 Podľa vyobrazenia pripojte prehrávač **ARIAZ** k počítaču pomocou kábla USB.
- 3 V počítači spustíte softvér **Philips Songbird**.

- V prípade potreby kliknite na položku **Štart > Programy > Philips > Philips Songbird**.

- 4 Kliknite na prehrávač **ARIAZ** na paneli Player. Potom vyberte položku **Tools (Nástroje) > Check for updated firmware (Vyhľadajte aktualizovaný firmvér)** v automaticky otváranom okne.
 - ↳ Aplikácia **Philips Songbird** vyhľadá na Internete dostupné aktualizácie firmvéru. Ak sú k dispozícii, nainštaluje ich do zariadenia.

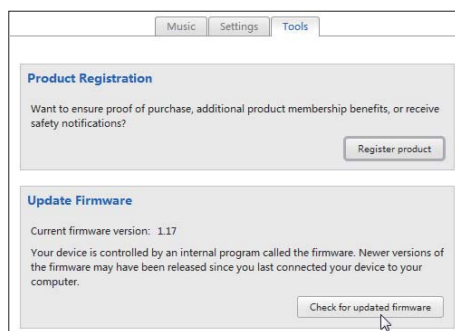
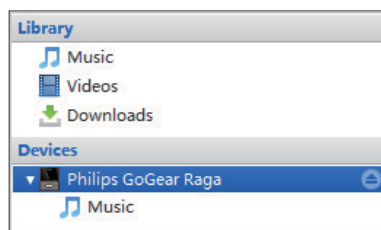

- 5 Postupujte podľa pokynov na obrazovke.
 - ↳ Prezatie a inštalácia aktualizácie firmvéru sa spustí automaticky.
 - ↳ Prehrávač **ARIAZ** sa po aktualizácii firmvéru reštartuje a je opäť pripravený na používanie.

Poznámka

- Počkajte, kým aktualizácia nedokončí a potom odpojte prehrávač **ARIAZ** od počítača.

15 Opravenie prehrávača pomocou programu Philips Songbird

Ak zariadenie **ARIAZ** nefunguje správne alebo prestane reagovať obrazovka, môžete vynulovať jeho nastavenia bez rizika straty údajov:

Ak chcete vynulovať nastavenia prehrávača ARIAZ

- Do otvoru na vynulovanie nastavení, ktorý sa nachádza v spodnej časti zariadenia **ARIAZ**, zasunite hrot pera alebo podobný predmet. Podržte ho, až kým sa prehrávač nevyklopí.

Ak sa vám nepodarí vynulovať nastavenia prehrávača, opravte ho pomocou programu **Philips Songbird**:

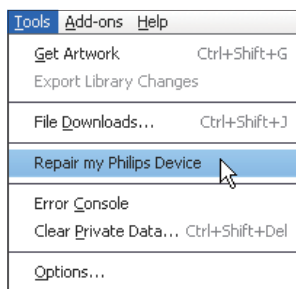

- 1 V počítači spustíte program **Philips Songbird**.
- 2 V programe **Philips Songbird**
 - vyberte položku **Tools** (Nástroje) > **Repair my Philips Device** (Opraviť zariadenie Philips);
 - v kontextovom zozname vyberte zariadenie **ARIAZ**.

- 3 Pripojte prehrávač k počítaču.
 - Pri pripájaní prehrávača k počítaču musíte postupovať podľa pokynov zobrazených na obrazovke.
- 4 Opravu dokončíte podľa pokynov na obrazovke.

Tip

- Po opravení prehrávača sa časť CD-ROM a inštalačný program **Philips Songbird** odstráni z prehrávača. V prehrávači sa uvoľní viac miesta.

16 Technické údaje

Napájanie

- Zdroj napájania: 520 mAh Lítium-iónová polymérová nabíjateľná batéria, vstavaná
- Doba prehrávania¹
Hudba: max. 25 hodín (so zapnutou funkciou **SafeSound**); max. 13 hodín (so zapnutou funkciou **FullSound** a **SafeSound**); max. 12 hodín (so zapnutou funkciou **FullSound**); max. 25 hodín (s vypnutou funkciou **FullSound**)
Videó (WMV): max. 5 hodín
FM rádio: max. 15 hodín

Počítačový softvér

- Philips Songbird: na aktualizáciu firmvéru a prenos médií

Možnosti pripojenia

- Slúchadlá – 3,5 mm
- Vysokorýchlostné USB 2.0

Zvuk

- Odstup kanálov: 45 dB
- Frekvenčná odozva: 80 – 18 000 Hz
- Výstupný výkon: 2 x 2,4 mW
- Pomer signálu a šumu: > 84 dB

Prehrávanie zvuku

Podporované formáty:

- MP3
Bit. rýchlosť: 8 – 320 kbit/s a VBR
Vzorkovacia frekvencia: 8, 11,025, 16, 22,050, 32, 44,1, 48 kHz
- WMA (nechránený formát)
Bit. rýchlosť: 5 – 320 kbit/s
Vzorkovacia frekvencia: 8, 11,025, 16, 22,050, 32, 44,1, 48 kHz

Prehrávanie videa

Podporované formáty:

- WMV

Zobrazenie obrázkov

Podporované formáty:

- JPEG, BMP

Pamäťové médiá

Kapacita vstavanej pamäte²:

- SA4ARA04 4 GB NAND Flash
- SA4ARA08 8 GB NAND Flash
- SA4ARA16 16 GB NAND Flash
- SA4ARA32 32 GB NAND Flash

Prenos médií³

- Songbird (synchr.)
- Windows Prieskumník (presúvanie myšou)

Displej

- Farebný displej LCD, 320 x 240 pixelov



Poznámka

- Technické údaje podliehajú zmenám bez predchádzajúceho upozornenia.
- ¹ Nabíjateľné batérie majú obmedzený počet cyklov nabíjania sa odlišuje v závislosti od používania a nastavení.
- ² 1 GB = 1 miliarda bajtov; dostupná úložná kapacita je nižšia. Celá kapacita pamäte nemusí byť k dispozícii, pretože časť pamäte bude vyhradená pre prehrávač. Úložná kapacita vychádza z priemerného trvania skladby 4 minúty a kódovania 128 kbit/s vo formáte MP3.
- ³ Prenosová rýchlosť je závislá od operačného systému a konfigurácie softvéru.

Systémové požiadavky

- Windows® XP (balík SP3 alebo novší)/ Vista/7
- Procesor Pentium III, 800 MHz alebo výkonnejší
- 512 MB RAM
- 500 MB voľného miesta na pevnom disku
- Internetové pripojenie
- Prehliadač Microsoft® Internet Explorer 6.0 alebo novší
- Jednotka CD-ROM
- Port USB

