

Registe o seu produto e obtenha suporte em

www.philips.com/welcome

GoGEAR

SA4ARA 04

SA4ARA 08

SA4ARA 16

SA4ARA 32



Manual do utilizador

PHILIPS

Índice

1	Informações de segurança importantes	5
	Manutenção geral	5
	Reciclar o produto	8

2	O seu novo leitor	10
	Conteúdo da embalagem	10
	Software de PC carregado no leitor	10
	Ficheiros carregados no leitor	10
	Visão geral	11
	Controlos	11
	Ecrã inicial	11
	Bloquear/desbloquear teclas	12
	Ligar/desligar ecrã	12
	SafeSound	12

3	Introdução	13
	Carregamento	13
	Ligue ou desligue o leitor	13
	Função automática de espera e encerramento	13

4	Música	14
	Transferir música para o leitor	14
	Encontrar música no leitor	14
	Encontre música através das informações das canções	14
	Encontrar música por lista de reprodução	14
	Encontrar música por pasta de ficheiros	15
	Superscroll	15
	Reproduzir música	15
	Reproduzir da mesma colecção	15
	Seleccionar opções de reprodução	16
	Listas de reprodução	16
	Adicionar músicas a uma lista on-the-go	16
	Remover músicas de uma lista on-the-go	16
	Eliminar músicas do leitor	16

5	Livros áudio	17
	Sincronização de livros áudio com o leitor	17
	Instalar o AudibleManager no PC	17
	Transferir livros áudio para o PC	17
	Sincronizar com o leitor	17
	Encontrar livros áudio no leitor	18
	Reproduzir livros áudio	18
	Utilizar marcadores	18
	Eliminar livros áudio do leitor	19

6	Vídeos	20
	Transferir vídeos para o leitor	20
	Encontrar vídeos no leitor	20
	Reproduzir vídeos	20
	Seleccionar brilho	20
	Eliminar vídeos do leitor	20

7	Fotografias	21
	Adicionar imagens ao leitor	21
	Encontrar imagens no leitor	21
	Ver imagens	21
	Iniciar uma apresentação de diapositivos	21
	Seleccionar opções de reprodução	21
	Eliminar imagens do leitor	22

8	Rádio FM	23
	Sintonizar estações de rádio	23
	Ouvir através do altifalante	23
	Guardar estações programadas	23

9	Gravações	25
	Efectuar gravações	25
	Gravar áudio/vozes	25
	Gravar a partir da rádio FM	25
	Ouvir as gravações	25
	Eliminar gravações do leitor	25
	Carregar gravações para um computador	26

10	Leitor de textos	27
	Adicionar ficheiros de texto ao leitor	27
	Encontrar ficheiros de texto no leitor	27
	Ler ficheiros de texto	27
	Eliminar gravações do leitor	27

11 Ver pastas	28
12 Definições	29
Modo de reprodução	29
Definições de som	29
SafeSound	29
Temporizador	29
Definições do ecrã	30
Temp. luz de fundo	30
Protecção ecrã	30
Definições da apresentação de diapositivos	30
Idioma	30
Preferência de ligação PC	30
Informações	31
Formatar dispositivo	31
Definições de fábrica	31
Programa de instalação de CD	31
13 Sincronizar com a biblioteca multimédia do PC através do Philips Songbird	32
Instalar o Philips Songbird	32
Recolher ficheiros multimédia do PC	32
Definir a vigilância de pastas	32
Importar ficheiros multimédia	34
Obter conteúdos das fontes on-line	34
Procurar on-line	34
Criar listas de reprodução no Philips Songbird	34
Criar uma lista de reprodução	35
Gerar listas de reprodução LikeMusic	35
Guardar a fila de reprodução como lista de reprodução	36
Gerir ficheiros multimédia no Philips Songbird	37
Editar metadados	37
Obter capas de álbuns	38
Remover ficheiros multimédia da biblioteca	38
Sincronizar o leitor com o Philips Songbird	39

Seleccionar a sincronização automática ou manual	39
Sincronização automática	39
Sincronização manual	40

14 Actualizar o firmware através do Philips Songbird	42
---	----

15 Reparar o leitor através do Philips Songbird	44
--	----

16 Dados técnicos	45
Requisitos do sistema	45

Precisa de ajuda?

Visite o site

www.philips.com/welcome

onde poderá aceder a um conjunto completo de materiais suplementares, tais como o manual do utilizador, as mais recentes actualizações de software e respostas às perguntas mais frequentes.

1 Informações de segurança importantes

- Guarde num local em que a temperatura esteja sempre entre os -20 e os 45°C (-4 a 113°F).
- A duração da bateria pode diminuir com temperaturas mais baixas.

Peças/acessórios de substituição:

Visite o site www.philips.com/support para encomendar peças / acessórios de substituição.

Segurança auditiva



A saída de tensão máxima do leitor não é superior a 150 mV.

Ouça a um volume moderado:

A utilização de auscultadores com o volume alto pode prejudicar a sua audição. Este produto pode produzir sons em gamas de decibéis que podem provocar perda de audição numa pessoa normal, mesmo que a exposição seja inferior a um minuto. As gamas de decibéis superiores destinam-se a pessoas que possam sofrer de perda de audição.

O som pode ser enganador: Com o tempo, o "nível de conforto" da sua audição adapta-se a volumes de som superiores. Deste modo, após uma audição prolongada, um som considerado "normal" pode na verdade ser um som alto e prejudicial para a audição. Para evitar que isto aconteça, defina o volume num nível seguro antes de os seus ouvidos se adaptarem e deixe ficar.

Para estabelecer um nível de volume seguro: Regule o controlo de volume para uma definição baixa.

Aumente ligeiramente o som até que o nível de som seja confortável e nítido, sem distorção.

Ouça durante períodos de tempo razoáveis: A exposição prolongada ao som, mesmo em níveis normalmente "seguros", também pode causar a perda de audição.

Manutenção geral

A tradução deste documento serve apenas como referência.

Caso haja alguma inconsistência entre a versão inglesa e a versão traduzida, prevalece a versão inglesa.



Atenção

- Para evitar danos ou avarias:
- Não exponha o produto a calor excessivo provocado por equipamento de aquecimento ou por exposição directa à luz do Sol.
- Não deixe cair o produto nem deixe que objectos caiam sobre o leitor.
- Não submergir o produto em água. Não expor a tomada dos auscultadores ou o compartimento da pilha ao contacto com água, dado que a infiltração de água pode causar danos graves.
- Telemóveis activos nas proximidades podem causar interferências.
- Faça uma cópia de segurança dos seus ficheiros. Certifique-se de que guarda os ficheiros originais que transferiu para o seu dispositivo. A Philips não é responsável pela perda de dados se o produto for danificado ou se tornar ilegível
- Faça a gestão (transfira, elimine, etc.) dos seus ficheiros de música apenas através do software de música incluído para evitar problemas.
- Não utilize agentes de limpeza que contenham álcool, amónia, benzina ou abrasivos, dado que poderão causar danos no produto.

Acerca das temperaturas de funcionamento e armazenamento

- Utilize o aparelho em zonas em que a temperatura está entre os 0 e os 35°C (32 a 95°F)

Certifique-se de que utiliza o seu equipamento de forma sensata e que efectua as devidas pausas.

Certifique-se de que respeita as seguintes directrizes ao utilizar os auscultadores.

Ouça a um volume moderado durante períodos de tempo razoáveis.

Tenha cuidado para não ajustar o volume à medida que a sua audição se adapta.

Não aumente o volume de forma a que não consiga ouvir o que se passa à sua volta.

Deve ter cuidados especiais ou deixar de utilizar temporariamente o dispositivo em situações potencialmente perigosas.

Não utilize auscultadores durante a condução de um veículo motorizado, ao andar de bicicleta ou skate, etc.; pode constituir um perigo para o trânsito e é ilegal em muitas zonas.

Modificações

As modificações não autorizadas pelo fabricante podem impedir a utilização deste produto por parte dos utilizadores.

Informação sobre direitos de autor

Todas as outras marcas e todos os outros nomes de produto são marcas comerciais pertencentes às respectivas empresas ou organizações.

A duplicação não autorizada de gravações, obtidas pela Internet ou criadas a partir de CD, viola leis de protecção dos direitos de autor e tratados internacionais.

A realização de cópias não autorizadas de material protegido contra cópia, incluindo programas informáticos, ficheiros, difusões e gravações de som, pode violar direitos de autor e constituir ofensa criminal. Este equipamento não deve utilizado para tais fins.

Windows Media e o logótipo Windows são marcas registadas da Microsoft Corporation nos Estados Unidos e/ou noutros países.

Seja responsável! Respeite os direitos de autor.



**Be responsible
Respect copyrights**

A Philips respeita a propriedade intelectual de terceiros e pedimos aos nossos utilizadores que também o façam.

O conteúdo multimédia na Internet pode ter sido criado e/ou distribuído sem a autorização do proprietário com os direitos de proprietário originais.

A cópia e distribuição de conteúdo não autorizado podem violar leis de direitos de autor em vários países, incluindo o seu.

O cumprimento das leis de direitos de autor é da sua responsabilidade.

A gravação e transferência de sequências de vídeo para o leitor portátil devem apenas ser realizadas utilizando conteúdo de domínio público ou licenciado. Pode utilizar esse conteúdo apenas para fins pessoais, não comerciais e deve respeitar quaisquer instruções de direitos de autor providenciadas pelo proprietário do trabalho. Tais instruções podem especificar que não devem ser realizadas novas cópias. As sequências de vídeo podem incluir tecnologia de protecção de cópia que proíbe a realização de futuras cópias. Nestas situações, a função de gravação não funcionará e será notificado com uma mensagem.

Registo de dados

A Philips está empenhada em melhorar a qualidade dos seus produtos e em oferecer-lhe uma melhor experiência como utilizador de produtos Philips. Para entender o perfil de utilização deste dispositivo, este regista alguma informação/dados na sua região de memória não volátil. Tais dados são utilizados para identificar e detectar falhas ou problemas ocorridos durante a utilização do dispositivo. Entre a informação guardada conta-se, por exemplo, a duração da reprodução no modo de música ou o número de vezes que as pilhas apresentaram um baixo nível de carga, etc. Estes dados não revelam o conteúdo ou os recursos multimédia utilizados no dispositivo nem a fonte das transferências. Os dados guardados no dispositivo são acedidos e utilizados APENAS se o utilizador devolver o dispositivo ao centro de assistência Philips e APENAS para simplificar a detecção e a prevenção de erros. Os dados serão disponibilizados ao utilizador quando este o solicitar por primeira vez.

© 2009, Xiph.Org Foundation

Redistribution and use in source and binary forms, with or without modification, are permitted provided that the following conditions are met:

- Redistributions of source code must retain the above copyright notice, this list of conditions and the following disclaimer.
- Redistributions in binary form must reproduce the above copyright notice, this list of conditions and the following disclaimer in the documentation and/or other materials provided with the distribution.

- Neither the name of the Xiph.org Foundation nor the names of its contributors may be used to endorse or promote products derived from this software without specific prior written permission.

This software is provided by the copyright holders and contributors "as is" and any express or implied warranties, including, but not limited to, the implied warranties of merchantability and fitness for a particular purpose are disclaimed. In no event shall the foundation or contributors be liable for any direct, indirect, incidental, special, exemplary, or consequential damages (including, but not limited to, procurement of substitute goods or services; loss of use, data, or profits; or business interruption) however caused and on any theory of liability, whether in contract, strict liability, or tort (including negligence or otherwise) arising in any way out of the use of this software, even if advised of the possibility of such damage

XPAT XML Parser

Copyright (c) 1998, 1999, 2000 Thai Open Source Software Center Ltd

Permission is hereby granted, free of charge, to any person obtaining a copy of this software and associated documentation files (the "Software"), to deal in the Software without restriction, including without limitation the rights to use, copy, modify, merge, publish, distribute, sub-license, and/or sell copies of the Software, and to permit persons to whom the Software is furnished to do so, subject to the following conditions:

The above copyright notice and this permission notice shall be included in all copies or substantial portions of the Software. THE SOFTWARE IS PROVIDED "AS IS", WITHOUT WARRANTY OF ANY KIND, EXPRESS OR IMPLIED, INCLUDING BUT NOT LIMITED TO THE WARRANTIES OF MERCHANTABILITY, FITNESS FOR A PARTICULAR PURPOSE AND NON-INFRINGEMENT. IN NO EVENT SHALL THE AUTHORS OR COPYRIGHT HOLDERS BE LIABLE FOR ANY CLAIM, DAMAGES OR OTHER LIABILITY, WHETHER IN AN ACTION OF CONTRACT, TORT OR OTHERWISE, ARISING FROM, OUT OF OR IN CONNECTION WITH THE SOFTWARE OR THE USE OR OTHER DEALINGS IN THE SOFTWARE.

Reciclar o produto

O produto foi concebido e fabricado com materiais e componentes de alta qualidade, que podem ser reciclados e reutilizados. Quando observar o símbolo de um caixote do lixo traçado afixado num produto, significa que o produto é abrangido pela Directiva Europeia 2002/96/CE:



Nunca elimine este produto juntamente com os resíduos domésticos. Informe-se sobre o sistema de recolha selectiva local relativamente a produtos eléctricos e electrónicos. A eliminação correcta do seu produto antigo ajuda a evitar potenciais consequências nocivas para o ambiente e para a saúde pública.

Aviso

- A remoção da bateria incorporada anula a garantia e pode destruir o produto.
- As seguintes instruções relativas à remoção e eliminação são passos a executar apenas no final da vida útil do aparelho.

O produto contém pilhas recarregáveis incorporadas abrangidas pela Directiva Europeia 2006/66/EC, as quais não podem ser eliminadas juntamente com os resíduos domésticos.



Para proteger a funcionalidade e a segurança do produto, entregue-o num ponto de recolha oficial ou centro de assistência onde a bateria será retirada por um profissional conforme indicado:

Informe-se sobre o sistema de recolha selectiva local de pilhas. A eliminação correcta das pilhas ajuda a evitar potenciais consequências negativas para o ambiente e para a saúde humana.

Aviso para a União Europeia

Este produto cumpre os requisitos de interferência de rádio da União Europeia.

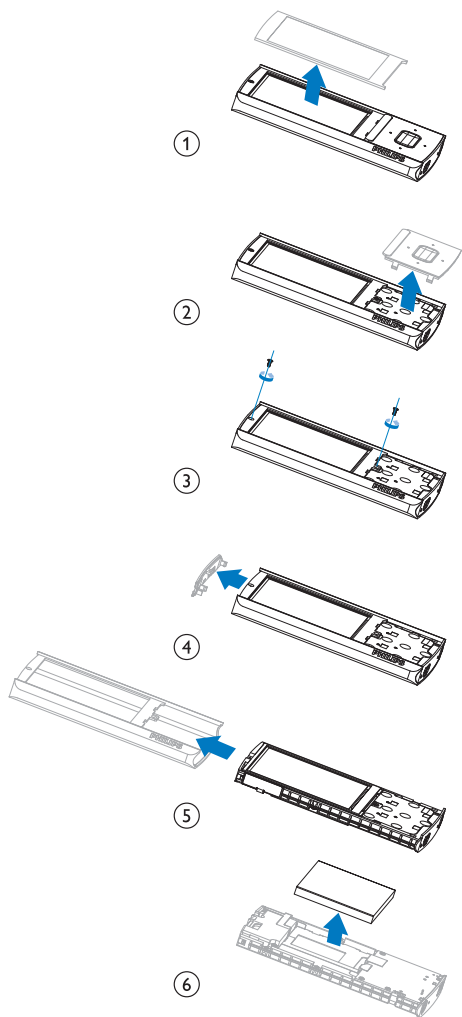

2 O seu novo leitor

Conteúdo da embalagem

Verifique se recebeu os seguintes itens:
Leitor

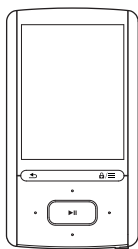

Auriculares

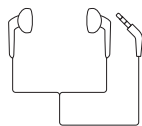

Cabo USB



Guia de Início Rápido



Dados de segurança e garantia



Nota

- As imagens destinam-se apenas a referência. A Philips reserva-se o direito de alterar a cor/design sem aviso prévio.

Software de PC carregado no leitor

O ARIAZ é fornecido com o seguinte software para PC:

- **Philips Songbird** (ajuda-o a actualizar o firmware do leitor e a gerir a sua biblioteca multimédia num PC e no leitor).

Para obter o **Philips Songbird online**,

- No seu PC, vá a www.philips.com/Songbird ou www.philips.com/support.

Ficheiros carregados no leitor

Os seguintes ficheiros estão carregados no ARIAZ:

- Manual do Utilizador
- Perguntas frequentes

Visão geral

Controlos

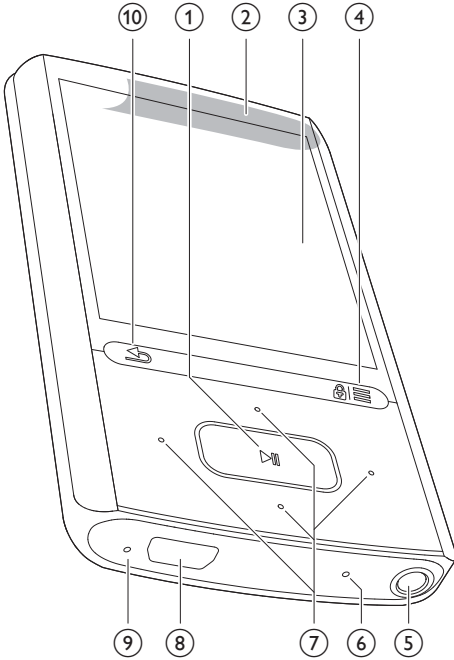

- ① **▶||**
 - Manter premido: ligar ou desligar o leitor
 - Premir: seleccionar opções ou iniciar/interromper/retomar a reprodução
- ② **Altifalante**
- ③ **Ecrã**
- ④ **🔒 / ☰**
 - Premir: apresentar o menu de opções
 - Manter premido: bloquear/desbloquear todos os botões
- ⑤ **👂**
 - Conector dos auscultadores de 3,5 mm
- ⑥ **MIC**
 - Microfone

- ⑦ **🔍 / 📄 / 📄 / 📄**
 - Botões de navegação
 - 🔍 / 📄
 - **na lista de opções:**
Premir: avançar para a opção anterior/seguinte
Manter premido: apresentar a letra inicial da opção actual numa lista de opções ordenadas alfabeticamente
 - **no ecrã de reprodução:**
Premir: aumentar/diminuir o volume
Manter premido: aumentar/diminuir rapidamente o volume
 - 📄 / 📄
 - **no ecrã de reprodução:**
Premir: avançar para o ficheiro seguinte/anterior
Manter premido: avançar ou retroceder rapidamente dentro do ficheiro actual
- ⑧ **🔌**
 - Conector USB para carregamento e transferência de dados
- ⑨ **RESET**
 - Exerça pressão no orifício utilizando o bico de uma esferográfica quando o ecrã não responder à activação das teclas
- ⑩ **⏪**
 - Premir: retroceder um nível
 - Manter premido: voltar ao ecrã inicial

Ecrã inicial

Menu	Modo	Para
🎵	Música	reproduzir ficheiros áudio
📺	Vídeo	ver vídeos
🖼️	Imagens	ver imagens
📻	Rádio FM	sintonizar a rádio FM; gravar a partir da rádio FM
🎤	Gravações	criar ou ouvir gravações
📁	Ver pastas	ver ficheiros nas pastas

■	Leitor de textos	ler ficheiros de texto
✳	Definições	personalizar as definições do ARIAZ

Navegar a partir do ecrã inicial

- A partir do ecrã inicial, pode aceder menus funcionais premindo os botões de navegação / / / e .
- Para voltar aos ecrãs anteriores, prima repetidamente; ou, mantenha premido para voltar ao ecrã inicial.

Alternar entre o ecrã inicial e ecrã de reprodução

No ecrã inicial,

Durante a reprodução de música ou de rádio,

- Prima e seleccione [A tocar] ou [Última repr].

No ecrã de reprodução,

- Prima e mantenha premido .

Seleccionar um tema

Para seleccionar um tema para o visor,

- No ecrã inicial, prima e seleccione [Tema].

Bloquear/desbloquear teclas

Quando o leitor está ligado, utilize o bloqueio para impedir operações acidentais.

- Mantenha / premido para bloquear ou desbloquear as teclas.
 - ↳ Todos os botões, excepto as teclas de volume, são bloqueados e é apresentado o ícone de um cadeado.

Ligar/desligar ecrã

Para poupar energia, o ecrã desliga-se automaticamente depois de um período de tempo predefinido, se

- não for efectuada nenhuma acção nova no ARIAZ; e
- for seleccionado um valor em > [Definições do ecrã] > [Temp. luz de fundo].

Para sair o modo de economização de energia

- Prima qualquer tecla.

SafeSound

Com os auscultadores, o **SafeSound** permite-lhe ouvir música de uma forma segura.

Quando ouve música através dos auscultadores, a pressão sonora nos seus ouvidos é estimada¹ com base nas características eléctricas do leitor e dos auscultadores. Em seguida, a estimativa é comparada com os níveis de referência² de pressão sonora. Assim, podem ser apresentados ícones de cores diferentes para indicar o estado da pressão sonora e os níveis de risco de danos auditivos.

	Nível de pressão sonora	Duração máxima
	mais de 90 decibéis	30 minutos por dia
	85 a 90 decibéis	2 horas por dia
	80 a 85 decibéis	5 horas por dia
	seguro	mais de 5 horas por dia



Dica

- ¹A metodologia baseia-se na norma europeia (50332-1/2).
- ²Os níveis de referência são retirados dos requisitos mínimos para saúde e segurança indicados pela directiva europeia 2003/10/CE relativamente aos ruídos a que os indivíduos são expostos.

Utilizar o SafeSound

- 1 Assegure-se de que ligou os auscultadores ao leitor.
- 2 No ecrã de reprodução de música, prima e seleccione [Definições de som] > **SafeSound**.
- 3 Seleccione as opções do **SafeSound**.



Dica

- Para obter informações sobre as opções do SafeSound, consulte "SafeSound" (consulte "SafeSound" na página 29).

3 Introdução

↳ Um ecrã com a bateria intermitente indica que a bateria está fraca. O leitor guarda todas as definições e desliga-se num intervalo de 60 segundos.

Carregamento

O **ARIAZ** possui uma bateria incorporada que pode ser carregada através de uma porta USB de um computador:

Ligue o **ARIAZ** a um PC utilizando o cabo USB.

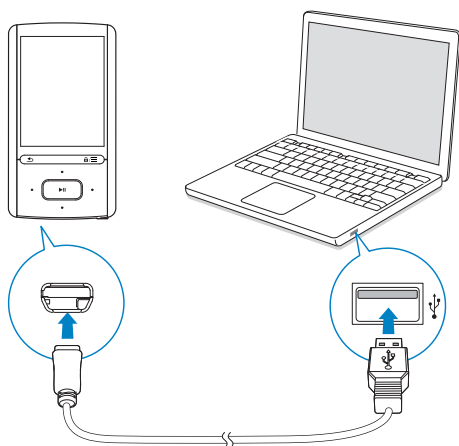

Nota

- Quando ligar o **ARIAZ** a um computador, ser-lhe-á pedido de imediato que seleccione: **[Carregar e transferir]** ou **[Carregar e reproduzir]**. Se nenhuma opção for seleccionada, será aplicado **[Carregar e transferir]**.
- Para reproduzir o **ARIAZ** durante o carregamento, seleccione **[Carregar e reproduzir]**.

Indicação do nível da bateria

O ecrã indica os níveis aproximados do estado da bateria da seguinte forma:

100%	75%	50%	25%	0%

Nota

- As baterias recarregáveis apresentam um número limitado de ciclos de carregamento. A vida útil das baterias e o número de ciclos de carregamento variam de acordo com a utilização dada e com as características do material.
- A animação de carregamento pára e o ícone é apresentado quando o processo de carregamento tiver terminado.

Para economizar energia da bateria e aumentar o tempo de reprodução, efectue as seguintes alterações no **ARIAZ**:

- Regule o temporizador da luz de fundo para um valor baixo (vá a *** > [Definições do ecrã] > [Temp. luz de fundo]**).

Ligue ou desligue o leitor

Mantenha **▶||** premido até o leitor ligar ou desligar.

Função automática de espera e encerramento

O leitor tem uma função de modo de espera automático e uma funcionalidade de desactivação automática que podem poupar energia da bateria. Depois de 10 minutos em modo de inactividade (sem reproduzir; nenhum botão premido), o leitor desliga-se.

4 Música

Transferir música para o leitor

Pode transferir a biblioteca multimédia do seu PC para o **ARIAZ** das seguintes formas:

- Sincronizar através do Philips Songbird (consulte 'Sincronizar com a biblioteca multimédia do PC através do Philips Songbird' na página 32);
Com o software de gestão de ficheiros multimédia, pode aceder a lojas de música online, criar listas de reprodução ou editar a sua colecção multimédia através de metadados ou identificações ID3.
- Arrastar e largar ficheiros multimédia no explorador do Windows.
Através deste procedimento, pode organizar a sua colecção multimédia por pastas de ficheiros.

Para arrastar e largar ficheiros de música no explorador do Windows,

- 1** Ligar o **ARIAZ** a um computador.
- 2** No PC, em **O meu Computador** ou **Computador**,
 - seleccione **ARIAZ** e crie pastas de ficheiros.
- 3** No PC, arraste e largue ficheiros multimédia para as pastas de ficheiros no **ARIAZ**.
 - Alternativamente, arraste e largue pastas de ficheiros do PC para o **ARIAZ**.

Encontrar música no leitor

Depois de sincronizar o leitor com sua biblioteca multimédia do PC, encontre a música no leitor.

Encontre música através das informações das canções

Em **♪**, as músicas são organizadas por metadados ou identificações ID3 em diferentes colecções: **[Todas canções]**, **[Artistas]**, **[Capa do álbum]**, **[Álbuns]** ou **[Géneros]**.

[Todas canções]

- As músicas são organizadas alfabeticamente pelo seu título.

[Artistas]

- As músicas são organizadas alfabeticamente pelo nome do artista.
- Sob cada artista, as músicas são organizadas alfabeticamente pelo nome do álbum.

[Capa do álbum]

- As miniaturas das capas dos álbuns são listadas alfabeticamente para os álbuns.

[Álbuns]

- As músicas são organizadas alfabeticamente pelo nome do álbum.

[Géneros]

- As músicas são organizadas por género, como pop, rock.

Encontrar música por lista de reprodução

Em **♪ > [Listas mús]**, encontre a lista de reprodução transferida da biblioteca multimédia do PC.

Encontrar música por pasta de ficheiros

Em **■**, encontre a música por pasta de ficheiros.

Para organizar ficheiros de música por pasta de ficheiros,

- 1 Ligar o **ARIAZ** a um computador.
- 2 No PC, em **Meu Computador** ou **Computador**.
 - seleccione **ARIAZ** e crie pastas de ficheiros.
- 3 No PC, arraste e largue ficheiros de música para as pastas de ficheiros no **ARIAZ**.
 - Alternativamente, arraste e largue pastas de ficheiros do PC para o **ARIAZ**.

Superscroll

Numa lista de opções ordenadas alfabeticamente, **Superscroll** permite-lhe navegar nas opções através das letras iniciais.

- Mantenha **⊞** / **⊞** premido para iniciar o **Superscroll**.
 - ↳ No ecrã, pode ver as letras iniciais das opções actuais.

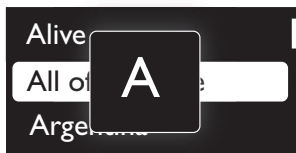

Reproduzir música

Pode começar a reprodução com uma música, com um álbum inteiro ou com todas as músicas de um artista.

Para começar a reprodução com uma música,

- 1 Seleccione uma música.
- 2 Prima **▶▶** para iniciar a reprodução.

↳ A reprodução é iniciada na música actual.

No ecrã de reprodução,



- Prima **▶▶** para interromper e retomar a reprodução.
- Para voltar ao ecrã anterior, prima **↶**.
 - ↳ O ecrã de reprodução é novamente apresentado alguns segundos depois.
 - ↳ No ecrã de reprodução, pode ver as informações do ficheiro e estado da reprodução.

Para ajustar o volume,

- No ecrã de reprodução, prima **⊞** / **⊞**.

Para seleccionar um ficheiro de música no ecrã de reprodução,

- Prima repetidamente **⊞** / **⊞**.

Para retroceder ou avançar rapidamente dentro da música actual,

- No ecrã de reprodução, mantenha **⊞** / **⊞** premido.



Reproduzir da mesma colecção

Durante a reprodução de músicas, pode mudar para uma colecção que inclua a música actual.

- 1 No ecrã de reprodução, prima **≡** e seleccione **[Modo Reprod]**.
- 2 Em **[Reproduzir música de...]**, seleccione **[... este artista]**, **[... este álbum]**, ou **[... este género]**. Prima **▶▶**.

- ↳ Começa a reproduzir o artista, o álbum ou o género actual.

Para reproduzir todas as músicas no leitor,

- 1 No ecrã de reprodução, prima  e seleccione **[Modo Reprod.]**.
- 2 Em **[Reproduzir música de...]**, seleccione **[Todas canções]**. Prima .

Seleccionar opções de reprodução

No ecrã de reprodução, prima  para seleccionar as opções de reprodução, como modo de reprodução, definições de som e temporizador (consulte 'Definições' na página 29).



Listas de reprodução

Nos leitores, pode encontrar as seguintes listas de reprodução:

- as listas de reprodução transferidas da biblioteca multimédia do PC;
- três listas on-the-go para adicionar músicas no leitor.



Adicionar músicas a uma lista on-the-go

Para adicionar a música actual,

- 1 Seleccione ou reproduza uma música.
- 2 Na lista de músicas ou ecrã de reprodução,
 - premir  e seleccionar **[Adicionar à lista]**.
- 3 Seleccione uma lista on-the-go. Prima .
↳ A música actual é guardada na lista de reprodução.



Para adicionar um álbum ou artista,

- 1 Seleccione um álbum ou um artista.

- 2 Na lista de álbuns ou artistas,
 - premir  e seleccionar **[Adicionar à lista]**.
- 3 Seleccione uma lista on-the-go. Prima .
↳ O álbum ou o artista é guardado na lista de reprodução.

Remover músicas de uma lista on-the-go

Remover a música actual de uma lista de reprodução

- 1 No ecrã de reprodução, prima  > **[Remover da lista]**.
- 2 Seleccione uma lista on-the-go. Prima .
↳ A música actual é removida da lista de reprodução seleccionada.

Remover todas as músicas numa lista de reprodução

- 1 Seleccione **[Listas mús]** > **[Eliminar lista de repr.]**.
- 2 Seleccione uma lista on-the-go. Prima .
↳ Todas as músicas são removidas da lista de reprodução.

Eliminar músicas do leitor

Para eliminar uma música,

- 1 Seleccione ou reproduza uma música.
- 2 Na lista de músicas ou ecrã de reprodução,
 - premir  e seleccionar **[Eliminar]**.
- 3 Seleccione **[Sim]**.
↳ A música actual é eliminada do leitor.

Para eliminar um artista ou álbum,

- 1 Seleccione um artista ou álbum.
- 2 Na lista de artistas ou álbuns,
 - premir  e seleccionar **[Eliminar]**.
- 3 Seleccione **[Sim]**.
↳ O artista ou álbum actual é eliminado do leitor.

5 Livros áudio

Vá a **M** > [Livros áudio] para reproduzir livros em formatos áudio transferidos de www.audible.com.

Sincronização de livros áudio com o leitor

Em www.audible.com, transfira e instale o software **AudibleManager** no seu PC. Através do software, pode

- transferir livros áudio de www.audible.com para a sua biblioteca do PC de livros áudio;
- sincronizar os livros áudio com o seu leitor.

Instalar o AudibleManager no PC

- 1 Ligue o PC à Internet.
- 2 Em www.audible.com, transfira o software **AudibleManager** para leitores MP3/ MP4.
- 3 Instalar o software no computador:
 - No ecrã de configuração, seleccione o **Philips GoGear (modelos seleccionados)** na lista de opções dos dispositivos de audição;



- Siga as instruções no ecrã para concluir a instalação.

Transferir livros áudio para o PC

- 1 Ligue o PC à Internet.
- 2 Inicie o **AudibleManager** no seu PC.
- 3 No **AudibleManager**, clique no botão **My Library Online** (A minha biblioteca online) para ligar a www.audible.com.
- 4 Seleccionar e transferir livros áudio:
 - Inicie sessão na sua conta com www.audible.com;
 - Transfira os livros áudio no formato **4** ou **6**.
 - ↳ Os livros transferidos são adicionados automaticamente à sua biblioteca no **AudibleManager**.

Sincronizar com o leitor

- 1 Inicie o **AudibleManager** no seu PC.
- 2 Ligue o leitor ao PC. Aguarde até o leitor ser reconhecido pelo **AudibleManager**.
- 3 No **AudibleManager**, clique em **Add to Device** (Adicionar ao dispositivo).
 - A primeira vez que liga o leitor ao **AudibleManager**, active-o como solicitado.

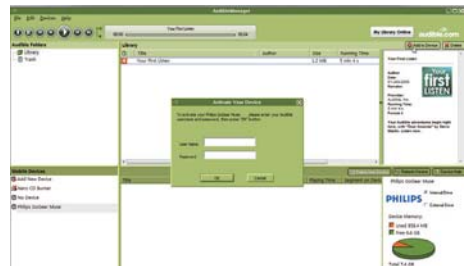



Para verificar os livros áudio transferidos para o leitor,

Consulte o painel do leitor no **AudibleManager**.

- Se necessário, clique em **Refresh Device** (Atualizar dispositivo).

Encontrar livros áudio no leitor

Em **🎧** > **[Livros áudio]**, os ficheiros de livros áudio são organizados pelo título do livro ou pelo autor.

[Livros]

- Os livros são organizados alfabeticamente pelo título do livro.

[Autores]

- Os livros são organizados alfabeticamente pelo nome do autor.

Reproduzir livros áudio

- 1 Seleccione um livro.
- 2 Prima **▶▶** para iniciar a reprodução.
 - ↳ No ecrã de reprodução, pode ver as informações do livro e o estado da reprodução.

Para retomar o último livro reproduzido,

- Em **[Livros áudio]**, seleccione **[Retomar [book name]]**.

No ecrã de reprodução,

- Prima **▶▶** para interromper e retomar a reprodução.
- Para voltar ao ecrã anterior, prima **↶**.

Para seleccionar a velocidade de reprodução durante a mesma,

- No ecrã de reprodução, prima **≡** > **[Vel. reprodução]**. Seleccione uma opção.

Para avançar títulos ou secções durante a reprodução,

- 1 No ecrã de reprodução, prima **≡** > **[Modo de navegação]**. Seleccione **[Títulos]** ou **[Secção]**.
- 2 No ecrã de reprodução, prima **⏮** / **⏭**.

Utilizar marcadores

Num livro áudio, pode adicionar até 10 marcadores ao tempo de reprodução. Inicie a reprodução a partir tempo de reprodução marcado, como necessário.

Para adicionar um marcador,

- 1 No ecrã de reprodução, prima **≡** e seleccione **[Favoritos]** > **[Adicionar favorito]**.
- 2 Seleccione uma localização.
 - ↳ O tempo de reprodução actual é adicionado à localização na lista de marcadores.

Para reproduzir a partir de um tempo de reprodução marcado,

- No ecrã de reprodução, prima **≡** e seleccione **[Favoritos]** > **[Ir para o favorito]**. Seleccione uma opção.
 - ↳ A reprodução inicia no tempo de reprodução seleccionado.

Para eliminar um marcador,

- No ecrã de reprodução, prima **≡** e seleccione **[Favoritos]** > **[Eliminar favorito]**. Seleccione uma opção.
 - ↳ O tempo de reprodução é removido da lista de marcadores.

Eliminar livros áudio do leitor

- No ecrã de reprodução, prima  > **[Eliminar Livro Áudio]**.
 - ↳ O livro áudio actual é eliminado do leitor.

6 Vídeos

Transferir vídeos para o leitor

Transfira vídeos da biblioteca multimédia do seu PC para o leitor:

Encontrar vídeos no leitor

Encontrar vídeos pelo nome do ficheiro

- Vá para .
 - ↳ Os vídeos são listados alfabeticamente pelo nome do ficheiro.

Encontrar vídeos por pasta de ficheiros

- Vá para .
 - ↳ Os vídeos são organizados por pastas de ficheiros como no PC.

Reproduzir vídeos

- 1 Seleccione um vídeo.
- 2 Prima para iniciar a reprodução.
 - ↳ O vídeo é reproduzido na vista horizontal.

No ecrã de reprodução,

- Prima para interromper e retomar a reprodução.

Para seleccionar um ficheiro de vídeo no ecrã de reprodução,

- Prima repetidamente / .

Para retroceder ou avançar rapidamente dentro do vídeo actual,

- No ecrã de reprodução, mantenha / premido.

Seleccionar brilho

- 1 No ecrã de reprodução, prima e seleccione **[Brilho]**.
- 2 Prima / para seleccionar uma opção.
- 3 Prima .

Eliminar vídeos do leitor

- 1 Seleccione ou reproduza um vídeo.
- 2 Na lista de vídeos ou ecrã de reprodução,
 - premir e seleccionar **[Eliminar vídeo]**.
 - ↳ O vídeo actual é eliminado do leitor.

7 Fotografias

Adicionar imagens ao leitor

- 1 Ligue o **ARIAZ** a um computador.
- 2 No PC, em **O meu Computador** ou **Computador**,
 - seleccione **ARIAZ** e crie pastas de ficheiros.
- 3 No PC, arraste e largue ficheiros para as pastas de ficheiros no **ARIAZ**.
 - Alternativamente, arraste e largue pastas de ficheiros do PC para o **ARIAZ**.

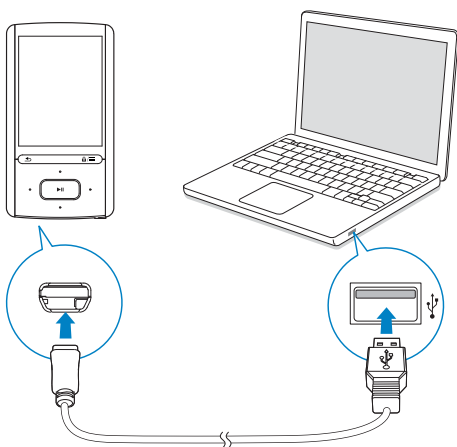

Encontrar imagens no leitor

Encontrar imagens pelo nome do ficheiro

- Vá para .
 - ↳ As imagens são listadas alfabeticamente pelo nome do ficheiro.

Encontrar imagens por pasta de ficheiros

- Vá para .
 - ↳ As imagens são organizadas por pastas de ficheiros como no PC.

Ver imagens

- Seleccione uma imagem. Prima **▶||** para ver a imagem em ecrã completo.
 - ↳ A imagem é apresentada na vista horizontal.

No ecrã de reprodução,

- Prima / para rodar a imagem.
- Prima / para seleccionar uma imagem.

Iniciar uma apresentação de diapositivos

- Enquanto visualiza imagens em ecrã completo, prima **▶||** para iniciar uma apresentação de diapositivos.
 - ↳ As imagens são apresentadas uma de cada vez.

Seleccionar opções de reprodução

No ecrã de reprodução, prima para seleccionar as opções de reprodução:

[Brilho]	Seleccionar o brilho do ecrã.
[Temp. luz de fundo]	Seleccionar um valor. Depois do período de tempo seleccionado, o ecrã desliga-se automaticamente.

Em **[Definições slides]**, seleccione as suas opções para a apresentação de diapositivos:

[Tempo por slide]	Seleccionar o intervalo de tempo entre dois diapositivos.
[Repetir]	Apresentar as imagens na pasta actual repetidamente.
[Aleat.]	Apresentar as imagens na pasta actual por ordem aleatória.

Eliminar imagens do leitor

- 1 Selecciona ou reproduza uma imagem.
- 2 Na lista de imagens ou ecrã de reprodução,
 - premir  e seleccionar **[Eliminar imagem]**.
 - ↳ A imagem actual é eliminada do leitor.

8 Rádio FM

Nota



- Ligue os auriculares fornecidos quando sintonizar as estações de rádio. Os auriculares também funcionam como antena. Para uma melhor recepção, mova o cabo dos auriculares em várias direcções.

Sintonizar estações de rádio

Sintonização automática

Na primeira vez que aceder a , a sintonização automática começa a procurar estações, como solicitado. São programadas até 30 estações.

Na lista de estações programadas,

- Prima  ou  repetidamente para seleccionar uma estação programada. Prima  para iniciar a reprodução.

Para seleccionar uma estação programada no ecrã de reprodução,

- Prima  ou  repetidamente.

Alternativamente,

- Prima  e seleccione [Estações programadas].

↳ A lista de estações programadas é apresentada.







Dica

- Quando se desloca para um novo local (como uma nova cidade ou país), reinicie a sintonização automática para uma melhor recepção. No ecrã de reprodução, prima  e seleccione [Sinton auto].

Sintonização manual

Para procurar uma frequência ou estação,

- 1 No ecrã de reprodução, prima  e seleccione [#NA#].
- 2 Mantenha  ou  premido.
 - ↳ Sintonize a próxima estação na frequência actual.
- Para efectuar a sintonia fina, prima  ou  repetidamente.

Ouvir através do altifalante

Pode ouvir rádio através do altifalante ou dos auscultadores.

Para ouvir através do altifalante ou dos auscultadores,





- 1 No ecrã de reprodução, prima  e seleccione **Channel out** (Canal de saída).
- 2 Seleccione [Altifal.] ou **Headphones** (Auscultadores).

Para ligar ou desligar som da transmissão do rádio,

- No ecrã de reprodução, prima .

Guardar estações programadas

No **ARIAZ**, pode guardar um máximo de 30 estações programadas.

- 1 Sintonize uma estação de rádio.
- 2 No ecrã de reprodução, prima  e seleccione [Guardar nas estações].
- 3 Prima  ou  para seleccionar uma localização na lista de estações programadas. Prima .

↳ A estação actual é guardada na localização.

Para remover a estação programada actual,

1 No ecrã de reprodução, prima  e seleccione **[Remover pré-programada]**.

2 Seleccione **[Sim]**.

↳ A estação actual é removida da lista de estações programadas.

9 Gravações

Efectuar gravações



Com o **ARIAZ**, pode gravar:

- vozes ou áudio através do microfone incorporado; ou
- os programas de rádio quando ouve rádio no leitor.

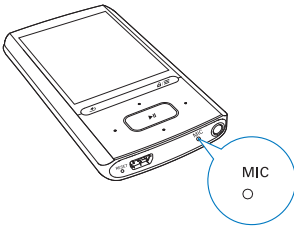

Gravar áudio/vozes



- 1 Em , seleccione **[Iniciar gravação voz]**.
↳ O ecrã de gravação é apresentado.
- 2 Assegure-se de que o microfone está próximo da fonte de som para gravação.



- 3 Prima  para alternar entre pausa e gravação. Prima  para parar.
- 4 Seleccione **[Sim]** para guardar a gravação.
↳ As gravações são guardadas em  > **[Biblioteca grav.]** > **[Gravações de voz]**. (Formato do nome do ficheiro: VOICEXXX.MP3, no qual XXXX é o número de gravação gerado automaticamente.)

Gravar a partir da rádio FM







- 1 Em , sintonize uma estação de rádio.
- 2 No ecrã de reprodução, prima  e seleccione **[Iniciar gravação rádio FM]**.
↳ Começa a gravar a partir da rádio FM.

- 3 Prima  para alternar entre pausa e gravação. Prima  para parar.
- 4 Seleccione **[Sim]** para guardar a gravação.
↳ As gravações são guardadas em  > **[Biblioteca gravações]** > **[Gravações de Rádio FM]**. (Formato do nome do ficheiro: FMREXXXX.MP3, o XXXX refere-se ao número de gravação gerado automaticamente.)

Nota

- A funcionalidade de gravação de rádio FM está disponível apenas em algumas versões. Consulte o menu no ecrã do leitor para saber que funções estão à sua disposição.

Ouvir as gravações

- 1 Em  > **[Biblioteca gravações]**, seleccione uma gravação.
- 2 Prima  para iniciar a reprodução.
Para seleccionar um ficheiro no ecrã de reprodução,
 - Prima repetidamente  / .**Para retroceder ou avançar rapidamente dentro do ficheiro actual,**
 - No ecrã de reprodução, mantenha  /  premido.

Eliminar gravações do leitor

- 1 Seleccione ou reproduza uma gravação.
- 2 Na lista de gravações ou ecrã de reprodução,
 - premir  e seleccionar **[Eliminar]**.
↳ A gravação actual é eliminada do leitor.

Para eliminar todas as gravações no leitor,

- Em  > **[Biblioteca gravações]**, seleccione uma biblioteca de gravações. Seleccione **[Eliminar tudo]**.

Carregar gravações para um computador

- 1 Ligue o **ARIAZ** a um computador.
- 2 No PC, em **Meu Computador** ou **Computador**.
 - seleccione o **ARIAZ**;
 - no **ARIAZ**, seleccione as gravações em **Gravações > Voz** ou **FM**.
- 3 Arraste e largue os ficheiros de gravação para uma localização no PC.

10 Leitor de textos

Pode ler os ficheiros de texto (ficheiros .txt) no leitor.

Adicionar ficheiros de texto ao leitor

- 1 Ligue o **ARIAZ** a um computador.
- 2 No PC, em **O meu Computador** ou **Computador**,
 - seleccione **ARIAZ** e crie pastas de ficheiros.
- 3 No PC, arraste e largue ficheiros para as pastas de ficheiros no **ARIAZ**.
 - Alternativamente, arraste e largue pastas de ficheiros do PC para o **ARIAZ**.

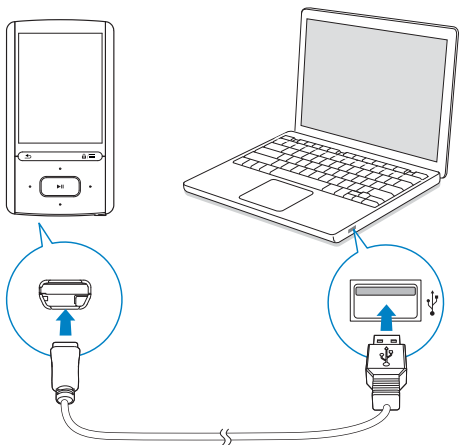

Encontrar ficheiros de texto no leitor

Encontrar ficheiros de texto na lista de ficheiros

- No ecrã inicial, seleccione **■**.
 - ↳ É apresentada uma lista de ficheiros de texto.
 - ↳ Os ficheiros de texto são organizados alfabeticamente pelo nome da pasta de ficheiros.

Encontrar ficheiros de texto através da pasta de ficheiros

- Em **■**, seleccione pastas de ficheiros e ficheiros da forma que os organiza no PC.

Ler ficheiros de texto

- 1 Seleccione um ficheiro de texto.
- 2 Prima **▶▶** para iniciar a reprodução.
- 3 No ecrã de reprodução,
 - Prima **◀▶** ou **▶▶** para mudar de página;
 - Prima **◀▶** ou **▶▶** para se deslocar para cima ou para baixo.

Para aumentar ou diminuir o tamanho da letra,

- No ecrã de reprodução, prima **≡** para seleccionar uma opção.

Eliminar gravações do leitor

- 1 Seleccione ou reproduza um ficheiro de texto.
- 2 Na lista de ficheiros de texto ou ecrã de reprodução,
 - premir **≡** e seleccionar **[Eliminar]**.
 - ↳ O ficheiro de texto actual é eliminado do leitor.

11 Ver pastas

Vá a ■ para ver e reproduzir ficheiros multimédia da biblioteca multimédia no leitor:

Música: para ficheiros de música sincronizados com o leitor através do **Philips Songbird**;

Vídeo: para ficheiros de vídeo sincronizados com o leitor através do **Philips Songbird**;

Listas de reprodução: para listas de reprodução sincronizadas com o leitor e para as listas on-the-go criadas no leitor;

SERVICE: para os livros áudio sincronizados com leitor através do **AudibleManager**;

Gravações: para gravações de voz ou de rádio FM* efectuadas no leitor;

Para encontrar os ficheiros transferidos no Explorador do Windows,

- Localize os ficheiros da forma como os organizou no explorador do Windows no PC.



Nota

- *A funcionalidade de gravação da rádio FM está disponível apenas em algumas versões. Consulte o menu no ecrã do leitor para saber que funções estão à sua disposição.

12 Definições

Em *****, seleccione as suas opções para o leitor:

- 1 Prima / para seleccionar uma opção.
- 2 Prima para confirmar.

Modo de reprodução

Em **[Modo Reprod]**, seleccione os modos de reprodução para a reprodução de música:

[Reproduzir música de...]

muda para uma colecção na qual a música actual está incluída

[Repetir]

[Repetir 1] repete a música actual.

[Repetir tudo] repete todas as músicas na pasta actual.

[Aleat.]

[Ligar] reproduz todas as músicas na pasta actual por ordem aleatória.

Se **[Repetir tudo]** e **[Aleat.]** estiverem activados,

- Todas as músicas na pasta actual são repetidas por ordem aleatória.

Definições de som

[FullSound] Repõe os detalhes de som perdidos na compressão de música (por exemplo, MP3, WMA).

[Equalizador] Ajusta as definições de som conforme desejado.

Nota

- O equalizador é desactivado quando selecciona o **FullSound**.

SafeSound

Ligar o **SafeSound**

- Em **[SafeSound]**, seleccione **[Ligar]**.

Volume seguro automático

Se seleccionar um nível de volume superior ao nível seguro, o **[Volume seguro automático]** pode ajustar gradualmente o nível de volume até alcançar o nível seguro.

- Em **[Definições do SafeSound]**, seleccione **[Volume seguro automático]** > **[Ligar]**.

Limite volume

Para definir um limite de volume para si, seleccione **[Definições do SafeSound]** > **[Limite volume]**.

- Prima / para definir o limite do volume. Prima para confirmar.

Temporizador

Ligue o temporizador. O **ARIAZ** pode desligar-se automaticamente depois de um determinado período de tempo.

- Em **[Despertador]** > **[Definir despertador...]**, seleccione uma opção. Prima .
 - ↳ Depois do período de tempo seleccionado, o dispositivo é desligado automaticamente.

Depois do temporizador ser ligado,

- Seleccione ***** > **[Despertador]**;
- Alternativamente, no ecrã de reprodução de música, prima > **[Despertador]**.
 - ↳ Pode verificar o tempo restante até o leitor desligar.

Definições do ecrã

[Brilho] Ajusta o brilho do ecrã.

[Tema] Selecciona o tema para o visor.

Temp. luz de fundo

O ecrã entra em modo de inactividade, se não for efectuada nenhuma nova acção no leitor. Depois do período de tempo predefinido, o ecrã inactivo é desligado automaticamente. Para economizar energia da bateria, seleccione um valor baixo para o período de tempo.

Para definir o período de tempo

- 1 No ecrã inicial, seleccione * > **[Definições do ecrã]** > **[Temp. luz de fundo]**.
- 2 Seleccione um período de tempo.
↳ Depois do período de tempo seleccionado, o ecrã inactivo é desligado automaticamente.



Dica

- Para economizar energia, seleccione um valor baixo.



Para sair o modo de economização de energia

- Prima qualquer tecla.

Protecção ecrã

Se tiver seleccionado uma protecção de ecrã, esta é apresentada no ecrã inactivo depois de decorrido o período de tempo predefinido.

Para seleccionar uma protecção de ecrã

- 1 No ecrã inicial, seleccione * > **[Definições do ecrã]** > **[Protecção ecrã]**.
- 2 Em **[Protecção ecrã]**, prima  /  e  para seleccionar uma opção:

[Nenhum] apresenta um ecrã em branco.

[Relógio digital] apresenta a hora em dígitos.

[Capa do álbum] apresenta a capa de CD da música actual ou da última música reproduzida, se disponível.

[Desligar ecrã] desliga o ecrã.

[Modo Demo] apresenta as funcionalidades mais importantes do leitor.

Para sair da protecção de ecrã

- Prima qualquer tecla.

Definições da apresentação de diapositivos

[Tempo por slide] selecciona o tempo de apresentação de cada diapositivo.

[Repetir] reproduz todos os diapositivos repetidamente, se activado.

[Aleat.] reproduz todos os diapositivos aleatoriamente, se activado.

Idioma

Pode mudar a selecção do idioma em **[Idioma]**.

Preferência de ligação PC

Em **[Preferência de ligação PC]**, seleccione a forma como o leitor é ligado a um PC. O leitor permite o acesso por um PC através da Classe de armazenamento em massa USB (MSC - Mass Storage Class) ou por Media Transfer Protocol (MTP).

[MSC] *permite que o leitor também funcione como unidade do **Philips Songbird**. Clique na unidade do **Philips Songbird** para iniciar a instalação do programa no PC.

[MTP]	durante a sincronização com o leitor; permite a conversão de música protegida por direitos de autor para formatos legíveis através do Philips Songbird .
--------------	---

Dica

- *Assegure-se de que selecciona **[Activar]** em *** > CD-ROM**.

Informações

Em **[Informação]**, obtenha as seguintes informações sobre o leitor:

[Informação do leitor]

[Modelo:]	nome completo do produto Verifique o nome completo do produto ao actualizar o firmware a partir do Web site de suporte.
------------------	--

[Versão firmware:]	versão actual do firmware Verifique a versão do firmware quando actualizar o firmware a partir do Web site de suporte.
---------------------------	---

[Site de apoio]	Web site que disponibiliza suporte ao leitor
------------------------	--

[Espaço do disco]

[Espaço livre:]	espaço disponível
------------------------	-------------------

[Espaço total:]	tamanho da memória
------------------------	--------------------

[Músicas]	espaço que as músicas ocupam
------------------	------------------------------

[Imagens]	espaço que as imagens ocupam
------------------	------------------------------

[Vídeos]	espaço que os vídeos ocupam
-----------------	-----------------------------

[Tipo ficheiro suportado]

[Música]	tipos de ficheiros de música suportados
-----------------	---

[Imagens]	tipos de ficheiros de imagem suportados
------------------	---

[Vídeos]	tipos de ficheiros de vídeo suportados
-----------------	--

Formatar dispositivo

Formate o leitor. Elimina todos os dados que estão guardados no leitor:

- Selecciona **[Formatar dispositivo]** e, em seguida, seleccione **[Sim]** como solicitado.

Definições de fábrica

Em **[Definições fábrica]**, reponha as definições de fábrica do leitor. Os ficheiros transferidos para o leitor são mantidos.

Programa de instalação de CD

Se tiver seleccionado **[MSC]** em *** > [Preferência de
 ligação PC]**, as opções do **[Programa instalação CD]** são apresentadas. Em **[Programa instalação CD]**, seleccione **[Activar]** para permitir que o leitor funcione como unidade do **Philips Songbird**. Clique duas vezes na unidade para iniciar a instalação do programa no PC.

Dica

- Depois de reparar o leitor, a partição do CD-ROM e o programa de instalação do Philips Songbird são removidos do leitor (consulte 'Reparar o leitor através do Philips Songbird' na página 44). Está disponível mais espaço no leitor.

13 Sincronizar com a biblioteca multimédia do PC através do Philips Songbird

Com o **Philips Songbird**, pode efectuar os seguintes passos:

- gerir a sua colecção de música num PC;
- sincronizar o **ARIAZ** com a sua biblioteca de música do PC;
- registar o **ARIAZ** em www.philips.com/welcome;
- actualizar o firmware do **ARIAZ** (consulte 'Actualizar o firmware através do Philips Songbird' na página 42);
- reparar o **ARIAZ** (consulte 'Reparar o leitor através do Philips Songbird' na página 44).

Instalar o Philips Songbird

Instalar o Philips Songbird pela primeira vez

Quando liga o **ARIAZ** a um PC pela primeira vez, é apresentada uma janela de contexto:

- 1 Seleccione o idioma e o país.
- 2 Siga as instruções no ecrã para concluir a instalação.



Nota

- Para que a instalação seja efectuada, terá de concordar com os termos da licença.

Se a janela de contexto não for apresentada automaticamente:

- 1 No leitor, assegure-se de que seleccionou as seguintes opções:
 - Em *** > [Programa instalação CD]**, seleccione **[Activar]**.
- 2 No PC, seleccione **O meu computador** (Windows XP / Windows 2000) / **Computador** (Windows Vista/Windows 7).
↳ A unidade **Philips Songbird** é apresentada.
- 3 Para iniciar a instalação, clique duas vezes na unidade **Philips Songbird**.



Nota

- Para que a instalação seja efectuada, terá de concordar com os termos da licença.

Recolher ficheiros multimédia do PC

Definir a vigilância de pastas

Criar uma pasta central

Pode definir a adição automática de todos os ficheiros de música à sua biblioteca, quando estes são copiados para uma pasta. Recomendando-se a criação de uma pasta central. No **Philips Songbird**, defina a pasta central como a pasta de monitorização. Cada vez que iniciar o **Philips Songbird**, as músicas são adicionadas/removidas do **Philips Songbird** de acordo com a pasta central.

No PC, crie uma pasta central para guardar todos os ficheiros de música, por exemplo, D:\Multimédia Songbird.

Primeiro início

A primeira vez que iniciar o **Philips Songbird** num PC, efectue os passos seguintes, conforme solicitado, para importar os ficheiros multimédia existentes para o **Philips Songbird**:

- Selecione a pasta multimédia do iTunes para importar uma biblioteca iTunes já existente;
- Selecione a pasta central para procurar e importar os ficheiros de música existentes.
↳ A pasta central é definida como pasta de monitorização do **Philips Songbird**.

Definir a pasta multimédia do iTunes

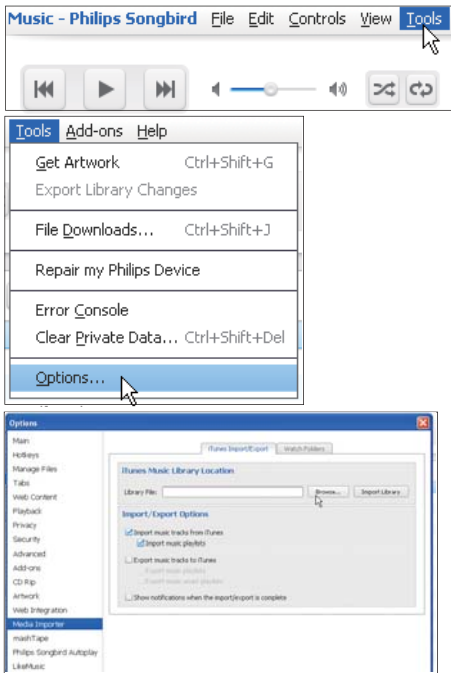

- 1 No **Philips Songbird**, vá a **Tools** (Ferramentas) > **Options...** (Opções...)
- 2 Selecione **Media Importer** (Importador de Média) e, em seguida, o separador **iTunes Importer** (Importador do iTunes).

- 3 Verifique a localização e opções da sua biblioteca.
- 4 Clique no botão **Import Library** (Importar Biblioteca) ao lado da localização da biblioteca.
↳ O software importa a biblioteca do iTunes para o **Philips Songbird**.

Definir a vigilância de pastas

No **Philips Songbird**, defina a pasta de monitorização da seguinte forma:

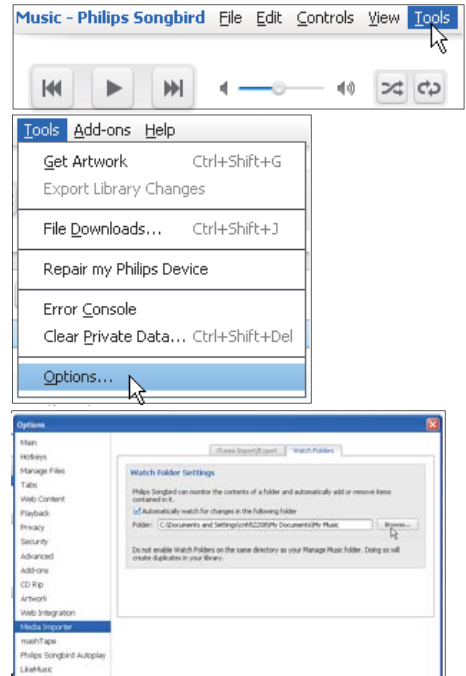

- 1 Selecione **Tools** (Ferramentas) > **Options** (Opções).
- 2 Em **Options** (Opções), selecione **Media Importer** (Importador de Média). Em seguida, selecione o separador **Watch Folders** (Pastas de monitorização).
- 3 Em **Watch Folders** (Pastas de monitorização), selecione a caixa de verificação como ilustrado.

- 4 Clique em **Browser** (Navegar) e seleccione a pasta central (p. ex. D:\ Multimédia Songbird) como a pasta de monitorização.
- ↳ No **Philips Songbird**, os ficheiros multimédia são adicionados ou removidos de acordo com a pasta de música central.

Importar ficheiros multimédia

Importar ficheiros multimédia de outras pastas

No **Philips Songbird**,

- vá para **File** (Ficheiro) > **Import Media** (Importar multimédia) para seleccionar pastas no PC.
 - ↳ Os ficheiros multimédia são adicionados em **Library** (Biblioteca).
- ou vá a **File** (Ficheiro) > **Import a playlist** (Importar uma lista de reprodução) para seleccionar listas de reprodução no PC.
 - ↳ Os ficheiros multimédia são adicionados em **Playlists** (Listas de reprodução).

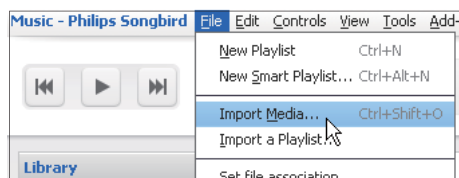

Obter conteúdos das fontes on-line

Pode aceder e comprar conteúdo de fontes on-line. Consulte os serviços on-line disponíveis sob **Services** (Serviços) no painel do selector de fonte.

Nota

- Antes de transferir ou comprar conteúdo de serviços on-line, subscreva o serviço on-line e inicie sessão na sua conta.
- Alguns serviços estão disponíveis apenas em determinados países.

Procurar on-line

- 1 Seleccione um serviço on-line:
- Selecione uma opção sob **Services** (Serviços);
 - Alternativamente, na caixa de procura, clique na seta para baixo para seleccionar um serviço on-line.

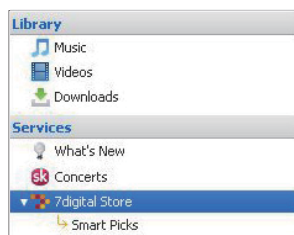

- ↳ Entra na página Web da fonte on-line.

- 2 Procure o seu ficheiro multimédia.
- Se necessário, utilize a caixa de procura para introduzir uma palavra-chave.

Criar listas de reprodução no Philips Songbird

Com uma lista de reprodução, pode gerir e sincronizar as suas músicas como necessário.

Criar uma lista de reprodução

Selecione as músicas que deseja reproduzir.
Adicione as músicas a uma lista de reprodução.

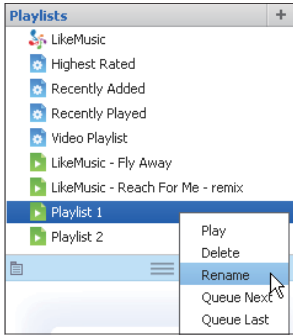
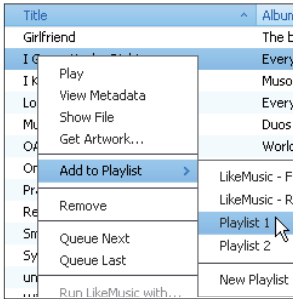

- 1 Em **Library** (Biblioteca) > **Music** (Música), selecione as músicas.
 - Para seleccionar várias músicas, mantenha o botão **Ctrl** premido enquanto clica nas músicas.
- 2 Para adicionar as músicas a uma lista de reprodução:
 - Clique com o botão direito do rato nas músicas e selecione **Add to Playlist** (Adicionar à lista de reprodução);
 - Selecione uma lista de reprodução;
↳ As músicas são adicionadas à lista de reprodução.
 - Para criar uma lista de reprodução, selecione **New Playlist** (Nova lista de reprodução).
↳ Uma nova lista de reprodução é criada para as músicas.

↳ Em **Playlists** (Listas de reprodução), indique o nome da lista de reprodução, como necessário.

Alternativamente,
Crie uma lista de reprodução. Adicione as músicas seleccionadas à lista de reprodução.

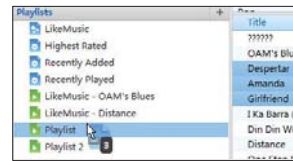
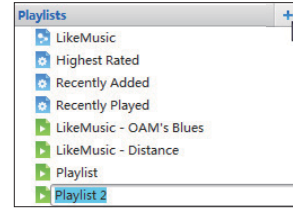

- 1 Em **Playlists** (Listas de reprodução), clique em **+** para criar uma lista de reprodução.
↳ É criada uma nova lista de reprodução.
- 2 Atribua o nome que pretender à nova lista de reprodução.
- 3 Arraste e largue ficheiros multimédia na lista de reprodução.

Dica

- Para arrastar e largar vários ficheiros em simultâneo, mantenha o botão **Ctrl** premido enquanto clica nas selecções.

Gerar listas de reprodução LikeMusic

Com base na análise da função **LikeMusic**, pode ser gerada uma lista de reprodução a partir de uma música semente.

A função **LikeMusic** analisa as músicas na sua biblioteca e, com base nas suas características musicais, cria relações entre elas. Estas relações ajudam a função **LikeMusic** a criar listas de reprodução de músicas que combinam na perfeição.

Quando importa músicas para a biblioteca de música do **Philips Songbird**, a análise da função **LikeMusic** começa. Na música que completa a análise, o ícone **LikeMusic** acende; na música em que não é possível completar a análise, o ícone permanece a cinzento.



Selecionar uma música semente

Assegure-se de que a música semente completou a análise da função **LikeMusic**.

- Em **Library** (Biblioteca) > **Music** (Música), clique duas vezes no ícone **LikeMusic** azul da música;

Como alternativa

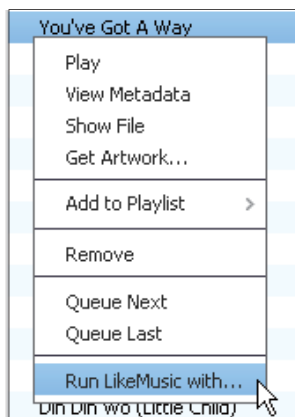

- Em **Library** (Biblioteca) > **Music** (Música), clique com o botão direito do rato numa música e seleccione **Run LikeMusic with** (Execute a função LikeMusic como).

- ↳ Uma lista de reprodução **LikeMusic** é apresentada na página **LikeMusic**.

Definir o número máximo de músicas

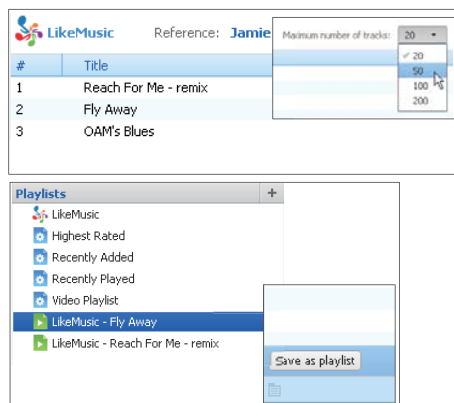

- Selecione um número na lista de opções.

Guardar a lista de reprodução LikeMusic

- Clique em **Save as playlist** (Guardar como lista de reprodução) na página **LikeMusic**.
 - ↳ A lista de reprodução **LikeMusic** é guardada em **Playlists** (Listas de reprodução).

Guardar a fila de reprodução como lista de reprodução

Criar uma fila de reprodução

- Arraste e largue músicas ou listas de reprodução para o painel **Play Queue** (Fila de reprodução).

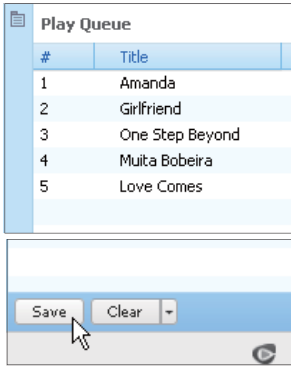

Guardar a fila de reprodução como lista de reprodução

- 1 Clique em **Save** (Guardar).
 - ↳ A fila de reprodução é guardada como lista de reprodução em **Playlists** (Listas de reprodução).
- 2 Em **Playlists** (Listas de reprodução), indique o nome da lista de reprodução, como necessário.

Adicionar músicas no início ou no final da fila de reprodução

- Para adicionar músicas no início, clique com o botão direito do rato nas opções e seleccione **Queue Next** (Pôr como seguinte na fila);
- Para adicionar músicas no final, clique com o botão direito do rato nas opções e seleccione **Queue Last** (Pôr em último na fila).

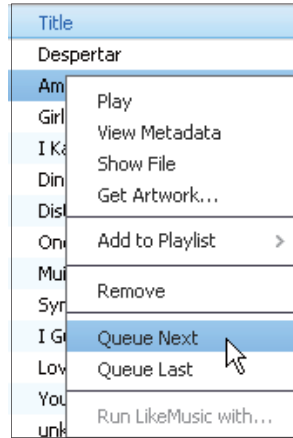

Gerir ficheiros multimédia no Philips Songbird

Editar metadados

Através da edição das informações de ficheiros (metadados ou identificação ID3), pode organizar os ficheiros multimédia automaticamente por título, artista, álbum e outras informações.

Depois de sincronizar os ficheiros multimédia com o leitor, pode navegar a biblioteca multimédia por metadados.

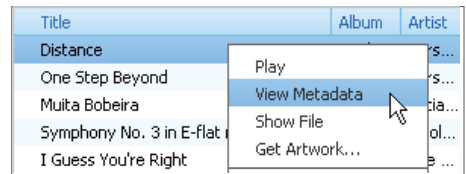

- 1 Em **Library** (Biblioteca) > **Music** (Música) ou **Videos** (Vídeos), seleccione um ficheiro multimédia.

- 2 Clique com o botão direito do rato no ficheiro para seleccionar **View Metadata** (Ver meta-dados).

↳ É apresentada uma tabela de metadados para proceder à edição da informação.

Obter capas de álbuns

Por vezes, as capas dos álbuns estão disponíveis para transferências de música. Com o **Philips Songbird**, pode inserir capas para músicas.

Depois de sincronizar as músicas com alguns leitores, pode navegar na biblioteca multimédia através das capas dos álbuns.

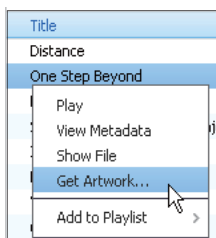
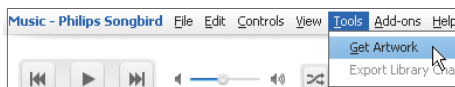

- No **Philips Songbird**, seleccione **Tools** (Ferramentas) > **Get Artwork** (Obter capa do álbum).
↳ É procurada a capa para todos os títulos na biblioteca.
- Clique com o botão direito do rato em títulos escolhidos e seleccione **Get Artwork** (Obter capa do álbum).
↳ São procuradas as capas para todos os títulos seleccionados.

Remover ficheiros multimédia da biblioteca



- 1 Clique com o botão direito do rato num ficheiro multimédia. Seleccione **Remove** (Remover).
- 2 Confirme como solicitado.
↳ O ficheiro seleccionado é removido da biblioteca e de todas as listas de reprodução. (Por predefinição, o ficheiro é apenas "removido", não é "eliminado". O ficheiro permanece na sua localização original no computador ou na rede de computadores.)

Dica

- Para seleccionar vários ficheiros, mantenha o botão **Ctrl** premido enquanto clica nas selecções.
- Para seleccionar vários ficheiros consecutivos, mantenha o botão **Shift** premido enquanto clica nas primeiras e últimas selecções.

Sincronizar o leitor com o Philips Songbird

- 1 No PC, inicie o **Philips Songbird**.
- 2 Ligue o leitor ao PC utilizando um cabo USB.
 - ↳ No **Philips Songbird**, o leitor é apresentado quando é reconhecido pelo PC.

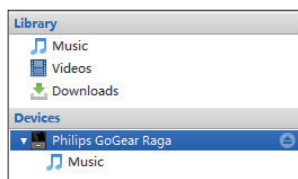
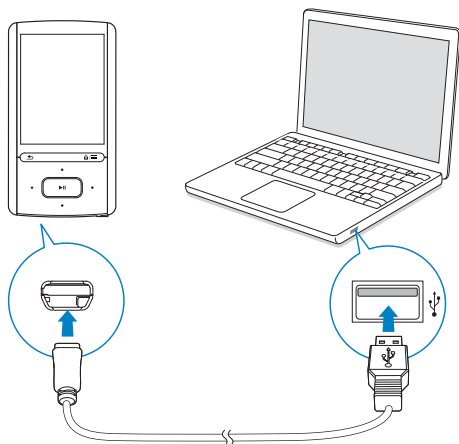

Selecionar a sincronização automática ou manual

A primeira vez que liga o leitor ao **Philips Songbird**, seleccione sincronização automática como solicitado. O leitor é sincronizado automaticamente com o **Philips Songbird**. Se não tiver seleccionado a sincronização automática, active a sincronização manual.

Para seleccionar a sincronização automática ou manual,

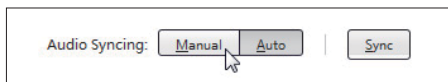
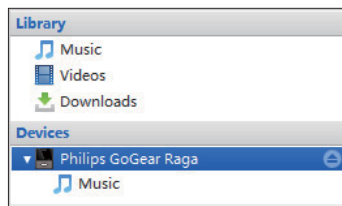

- 1 Seleccione o leitor em **Devices** (Dispositivos).
- 2 Seleccione **Manual** (Manual) ou **Auto** (Automático).
- 3 Para confirmar a opção, clique em **Apply** (Aplicar).

Sincronização automática

- Se tiver seleccionado a sincronização automática, esta é iniciada automaticamente quando liga o leitor a um PC;
- Alternativamente, seleccione o leitor em **Devices** (Dispositivos) e clique em **Sync** (Sincronizar).

Para seleccionar as definições da sincronização automática,

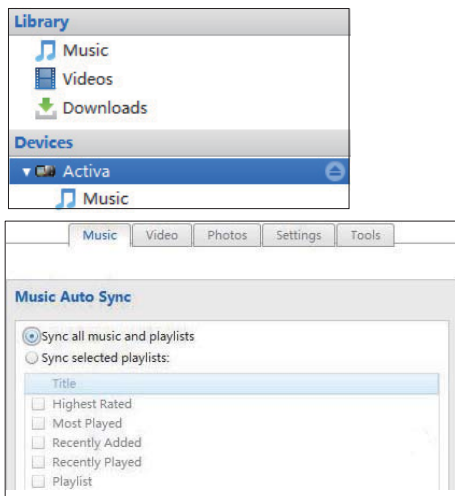

- 1 Seleccione o leitor em **Devices** (Dispositivos).
- 2 Na janela de contexto, clique no separador **Music** (Música) ou **Videos** (Vídeos).
- 3 Prima para seleccionar uma opção.

Sincronização manual

Para transferir manualmente as listas de reprodução seleccionadas,

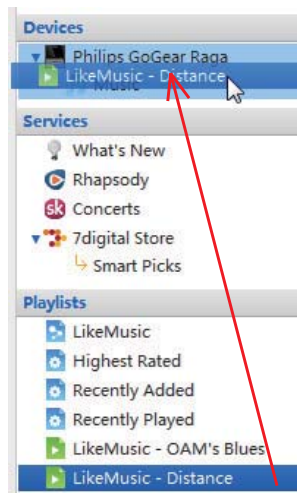

- 1 Seleccione listas de reprodução.
- 2 Arraste e largue as listas de reprodução para o **ARIAZ**.

Para transferir manualmente ficheiros multimédia seleccionados,

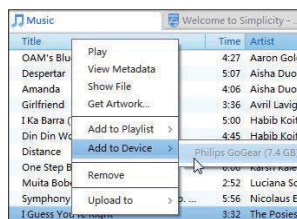

- 1 No painel de conteúdos, clique com o botão direito do rato num ficheiro multimédia seleccionado.
- 2 Seccione **Add to Device** (Adicionar ao dispositivo) > **ARIAZ**.
 - ↳ Os ficheiros seleccionados são transferidos para o **ARIAZ**.



Dica

- Para seleccionar vários ficheiros em simultâneo, mantenha o botão **Ctrl** premido enquanto clica nas selecções.

14 Actualizar o firmware através do Philips Songbird

O **ARIAZ** é controlado por um programa interno designado firmware. Poderão ter sido lançadas novas versões de firmware após ter adquirido o **ARIAZ**.

Através do **Philips Songbird**, pode verificar a existência e instalar actualizações de firmware para o **ARIAZ** através da Internet.

Dica

- Os seus ficheiros de música não são afectados pela actualização do firmware.

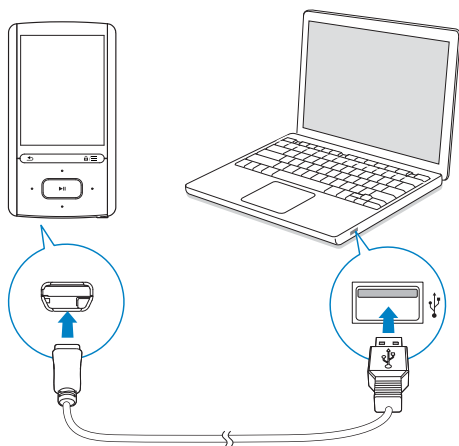

- 1 Assegure-se de que ligou o seu PC à Internet.

- 2 Conforme ilustrado, ligue o **ARIAZ** ao PC utilizando um cabo USB.
- 3 No PC, inicie o **Philips Songbird**.
 - Se necessário, clique em **Iniciar** > **Programas** > **Philips** > **Philips Songbird**.
- 4 Clique em **ARIAZ** no painel do leitor: Selecciona **Tools** (Ferramentas) > **Check for updated firmware** (Procurar firmware actualizado) na janela de contexto.
 - ↳ O **Philips Songbird** verifica se existem actualizações e instala o novo firmware a partir da Internet, se este estiver disponível.

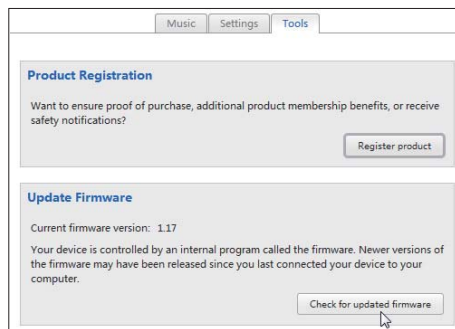
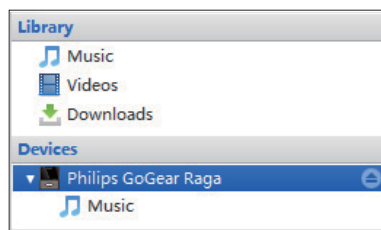

- 5 Siga as instruções no ecrã.
 - ↳ A transferência e a instalação da actualização de firmware são iniciadas automaticamente.
 - ↳ O **ARIAZ** reinicia após a actualização do firmware estar concluída e encontra-se pronto a ser utilizado novamente.



Nota

- Aguarde até a actualização estar concluída e, de seguida, desligue o **ARIAZ** do computador:

15 Reparar o leitor através do Philips Songbird



Dica

- Depois de reparar o leitor, a partição do CD-ROM e o programa de instalação do **Philips Songbird** são removidos do leitor. Está disponível mais espaço no leitor.

Se o **ARIAZ** não estiver a funcionar correctamente ou o ecrã parar, pode repô-lo sem perder dados:

Para repor o **ARIAZ**?

- Introduza a ponta de uma esferográfica ou outro objecto no orifício de reposição que se encontra na base do **ARIAZ**. Espere até que o leitor se encerre.

Se não conseguir repor o leitor, repare-o através do **Philips Songbird**:

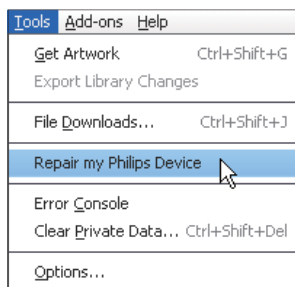

- 1 No seu PC, inicie o **Philips Songbird**.
- 2 No **Philips Songbird**,
 - seleccione **Tools** (Ferramentas) > **Repair my Philips Device** (Reparar Philips);
 - seleccione **ARIAZ** na lista de contexto.
- 3 Ligue o leitor ao PC.
 - **Assegure-se de que segue as instruções no ecrã sobre como ligar o leitor ao PC.**
- 4 Siga as instruções no ecrã para concluir a reparação.

16 Dados técnicos

Corrente

- Fonte de alimentação: bateria interna recarregável de polímeros de íões de lítio de 520 mAh
- Tempo de reprodução¹
Música: até 25 horas (**SafeSound** ligado); até 13 horas (**FullSound** ligado); até 12 horas (**SafeSound** ligado); até 12 horas (**FullSound** ligado); até 25 horas (**FullSound** desligado)
Vídeo (WMV): até 5 horas
Rádio FM: até 15 horas

Software do PC

- Philips Songbird: para actualizar o firmware e transferir multimédia

Conectividade

- Auscultador de 3,5 mm
- USB 2.0 de Alta Velocidade

Som

- Separação dos canais: 45 dB
- Frequência de resposta: 80 - 18 000 Hz
- Potência de saída: 2 x 2,4 mW
- Relação sinal/ruído: > 84 dB

Reprodução de áudio

Formatos suportados:

- MP3
Taxa de bits: 8 - 320 kbps e VBR
Taxa de amostragem: 8, 11,025, 16, 22,050, 32, 44,1, 48 kHz
- WMA (não protegido)
Taxa de bits: 5 - 320 kbps
Taxa de amostragem: 8, 11,025, 16, 22,050, 32, 44,1, 48 kHz

Reprodução de vídeo

Formatos suportados:

- WMV

Apresentação de imagens

Formatos suportados:

- JPEG, BMP

Suporte de armazenamento

Capacidade da memória integrada²:

- SA4ARA04 4 GB de memória NAND Flash

- SA4ARA08 8 GB de memória NAND Flash
- SA4ARA16 16 GB de memória NAND Flash
- SA4ARA32 32 GB de memória NAND Flash

Transferência multimédia³

- Songbird (sincronizar)
- Explorador do Windows (arrastar e largar)

Ecrã

- LCD a cores de 320 x 240 pixels



Nota

- As especificações estão sujeitas a alteração sem aviso prévio.
- ¹ As baterias recarregáveis apresentam um número limitado de ciclos de carregamento. A vida útil das baterias e o número de ciclos de carregamento variam de acordo com a utilização dada e com as características do material.
- ² 1 GB = Mil milhões de bytes; a capacidade de armazenamento disponível é inferior: Poderá não estar disponível a capacidade total de memória, dado que parte da memória é reservada para o leitor. Capacidade de armazenamento calculada em 4 minutos por canção e codificação de 128 kbps em MP3.
- ³ A velocidade de transferência depende do sistema operativo e da configuração do software.

Requisitos do sistema

- Windows® XP (SP3 ou superior) / Vista / 7
- Processador Pentium III a 800 MHz ou superior
- 512 MB de RAM
- 500 MB de espaço no disco rígido
- Ligação à Internet
- Windows® Internet Explorer 6.0 ou posterior
- Unidade de CD-ROM
- Porta USB

