

Registrer produktet og få støtte på

www.philips.com/welcome

GoGEAR

SA4ARA 04

SA4ARA 08

SA4ARA 16

SA4ARA 32



Brukerhåndbok

PHILIPS

Innholdsfortegnelse

1	Viktig sikkerhetsinformasjon	5
	Generelt vedlikehold	5
	Resirkulering av produktet	7
2	Din nye spiller	10
	Innholdet i esken	10
	PC-programvare lastet inn på spilleren	10
	Filer som er lastet på spilleren	10
	Oversikt	11
	Kontroller	11
	Startskjermen	11
	Låse / låse opp tastene	12
	Skjerm av/på	12
	SafeSound	12
3	Komme i gang	13
	Ladestrøm	13
	Slå spilleren av eller på.	13
	Automatisk standby og avslåing	13
4	Musikk	14
	Overføre musikk til spilleren	14
	Finne musikk på spilleren	14
	Finne musikk etter sanginformasjon	14
	Finne musikk etter spilleliste	14
	Finne musikk etter filmappe	14
	SuperScroll	14
	Spille av musikk	15
	Spille av fra samme samling	15
	Velge avspillingsalternativer	15
	Spillelister	15
	Legge til sanger i en hurtigspilleliste	16
	Fjerne sanger fra en hurtigspilleliste	16
	Slette sanger fra spilleren	16
5	Lydbøker	17
	Synkronisere lydbøker til spilleren	17
	Installere AudibleManager på PCen	17
	Laste ned lydbøker til PCen	17
	Synkronisere til spilleren	17
	Finne lydbøker på spilleren	18
	Spille av lydbøker	18
	Bruke bokmerker	18
	Slette lydbøker fra spilleren	18
6	Videoeer	19
	Overføre videoer til spilleren	19
	Finne videoer på spilleren	19
	Spille av videoer	19
	Velge lysstyrke	19
	Slette videoer fra spilleren	19
7	Bilder	20
	Legge til bilder på spilleren	20
	Finne bilder på spilleren	20
	Vise bilder	20
	Starte en lysbildefremvisning	20
	Velge avspillingsalternativer	20
	Slette bilder fra spilleren	20
8	FM-radio	21
	Søke etter radiostasjoner	21
	Lytte via høyttaleren	21
	Lagre forhåndsinnstilte stasjoner	21
9	Opptak	23
	Lage opptak	23
	Ta opp lyd/stemmer	23
	Ta opp fra FM-radio	23
	Lytte til opptak	23
	Slette opptak fra spilleren	23
	Laste opp opptak til en datamaskin	24
10	Tekstleser	25
	Legge til tekstfiler på spilleren	25
	Finne tekstfiler på spilleren	25
	Lese tekstfiler	25
	Slette opptak fra spilleren	25

11	Mappevisning	26
-----------	---------------------	----

12	Innstillinger	27
	Avspillingsmodus	27
	Lyddinnstillinger	27
	SafeSound	27
	Sleep timer	27
	Skjerminnstillinger	27
	Bakgrunnslystimer	28
	Skjermsparer	28
	Innstillinger for lysbildefremvisning	28
	Språk	28
	Preferanse for PC-tilkobling	28
	Informasjon	29
	Formater enhet	29
	Fabrikkinnstillinger	29
	CD-installering	29

13	Synkronisere med mediebiblioteket på en PC via Philips Songbird	30
	Installere Philips Songbird	30
	Samle mediefiler fra PCen	30
	Angi overvåkingsmappen	30
	Importere mediefiler	32
	Hente innhold fra nettbaserte kilder	32
	Søke på Internett	32
	Opprette spillelister i Philips Songbird	32
	Opprette en spilleliste	32
	Generere LikeMusic-spillelister	33
	Lagre avspillingskøen som en spilleliste	34
	Administrere mediefiler i Philips Songbird	35
	Redigere metadata	35
	Hente albumbilder	35
	Fjerne mediefiler fra biblioteket	36
	Synkronisere spilleren med Philips Songbird	36
	Velge automatisk eller manuell synkronisering	36
	Automatisk synkronisering	37
	Manuell synkronisering	37

14	Oppdatere fastvaren via Philips Songbird	39
-----------	---	----

15	Reparere spilleren via Philips Songbird	40
-----------	--	----

16	Teknisk informasjon	41
	Systemkrav	41

Trenger du hjelp?

Gå til

www.philips.com/welcome

der du får tilgang til et helt sett med støttemateriell som brukerhåndboken, de siste programvareoppdateringene og svar på vanlige spørsmål.

1 Viktig sikkerhetsinformasjon

Generelt vedlikehold

Oversettelsen av dette dokumentet er kun ment som referanse.

Hvis det finnes inkonsekvenser mellom den engelske versjonen og den oversatte versjonen, er det den engelske versjonen som gjelder.

Forsiktig

- Slik unngår du skader eller feil på produktet:
- Du må ikke utsette produktet for sterk varme fra varmekilder eller direkte sollys.
- Du må ikke slippe produktet i gulvet eller la objekter falle ned på spilleren.
- Produktet må ikke dyppes ned i vann. Kontakten til hodetelefonene eller batterirommet må ikke utsettes for vann, siden settet kan bli ødelagt hvis vann trenger inn i det.
- Forstyrrelser kan oppstå hvis det er aktive mobiltelefoner i nærheten.
- Sikkerhetskopier filene. Pass på at du beholder originalfilene som er lastet ned til enheten. Philips er ikke ansvarlig for data som går tapt hvis produktet skades eller blir uleselig.
- Du må bare bruke musikkprogramvaren som følger med, når du behandler musikkfilene (overfører, sletter osv.) for å unngå problemer.
- Ikke bruk rengjøringsmidler som inneholder alkohol, ammoniakk, benzen eller skuremidler, siden det kan skade produktet.

Om bruks- og oppbevaringstemperaturer

- Må brukes på et sted der temperaturen alltid er mellom 0 og 35 °C
- Må oppbevares på et sted der temperaturen alltid er mellom -20 og 45 °C
- Batteriets levetid kan reduseres ved lave temperaturer.

Reservedeler/tilbehør:

Gå til www.philips.com/support for å bestille reservedeler/tilbehør.

Hørselsvern



Maksimal utgangsspenning for spilleren er ikke høyere enn 150 mV.

Lytte med moderat volum:

Hvis du bruker hodetelefoner med høyt volum, kan du ødelegge hørselen. Dette produktet kan avgi lyder på desibelskalaen som kan forårsake hørselstap for en vanlig person, selv ved eksponering i mindre enn ett minutt. De høyeste desibelnivåene er beregnet på dem som allerede har nedsatt hørsel.

Lyden kan villed deg. Med tiden vil du bli komfortabel med høyere og høyere lydvolume. Lyd som virker normal etter en lengre periode med lytting, kan faktisk være høy og skadelig for hørselen. Still inn volumet på et sikkert nivå før hørselen har tilpasset seg, og behold det lydnivået for å unngå dette.

Slik etablerer du et sikkert volumnivå: Still inn volumkontrollen på en lav innstilling. Øk lyden forsiktig helt til den er komfortabel og klar, uten forvrengning.

Lytt i begrensede perioder om gangen. Langvarig eksponering for lyd kan føre til hørselstap også innenfor nivåer som regnes som sikre.

Vær forsiktig når du bruker utstyret, og husk å ta pauser.

Følgende retningslinjer må leses og overholdes når du bruker hodetelefonene.

Du bør lytte i begrensede perioder om gangen med et passe høyt lydnivå.

Du må ikke justere volumet mens hørselen tilpasser seg.

Ikke skru opp volumet så mye at du ikke kan høre hva som foregår rundt deg.

Du bør være forsiktig eller slutte å bruke utstyret hvis det oppstår situasjoner som kan være farlige.

Ikke bruk hodetelefonene mens du betjener motoriserte kjøretøy, sykler; bruker rullebrett osv. Det kan være trafikkarfarlig og er også forbudt mange steder.

Endringer

Endringer som ikke er godkjent av produsenten, kan fratruke brukeren autorisasjon til å bruke produktet.

Informasjon om opphavsrett

Alle andre merker og produktnavn er varemerker for sine respektive selskaper eller organisasjoner.

Uautorisert duplisering av opptak som er lastet ned fra Internett eller lyd-CDer, betraktes som overtredelse av lover om opphavsrett og internasjonale avtaler.

Uautorisert kopiering eller kopiering av kopibeskyttet materiale inkludert dataprogrammer; filer; sendinger og lydopptak, kan betraktes som en overtredelse av opphavsretten, noe som er en straffbar handling. Dette utstyret bør ikke brukes til slike formål. Windows Media- og Windows-logoen er registrerte varemerker for Microsoft Corporation i USA og/eller andre land.

Vær ansvarlig! Respekter opphavsrettigheter.



**Be responsible
Respect copyrights**

Philips respekterer opphavsrettighetene til andre, og vi ber om at brukerne våre gjør det samme.

Multimedieinnhold på Internett kan være laget og/eller distribuert uten opprinnelig opphavsrettslig godkjenning fra eieren. Kopiering og distribuering av uautorisert innhold kan bryte lover om opphavsrett i forskjellige land, inkludert ditt.

Overensstemmelse med lover om opphavsrett er og blir ditt ansvar:

Opptak og overføring til den bærbare spilleren av videostreams som er lastet ned til datamaskinen din, er bare til bruk med felles domene eller riktig lisensiert innhold. Du kan bare bruke slikt innhold til privat, ikke-kommersiell bruk, og du skal respektere eventuelle opphavsrettslige instruksjoner fra eieren av opphavsrettighetene til arbeidet. Slike instruksjoner kan si at ingen andre kopier kan gjøres. Videostreams kan inneholde kopibeskyttelsesteknologi som forhindrer videre kopiering. I slike situasjoner vil ikke opptaksfunksjonen fungere, og du vil få en melding.

Datalogging

Philips er interessert i å forbedre kvaliteten på produktet og forbedre brukernes erfaringer med Philips. Enheten logger info/data på et permanent minneområde på enheten for å forstå profilbruken til denne enheten. Disse dataene brukes til å identifisere og registrere feil eller problemer som brukerne erfarer når de bruker enheten. Dataene som lagres, er for eksempel varigheten av avspilling i musikkmodus, varigheten av avspilling i radiomodus, hvor mange ganger lavt batterinivå har oppstått osv. De lagrede dataene avslører ikke innholdet i mediene som brukes på enheten eller kilden til nedlastingene. Dataene som lagres på enheten, hentes og brukes BARE hvis brukeren returnerer enheten til Philips-servicesentre, og BARE for å forenkle oppdagelse av feil og forhindre at det oppstår feil. Dataene som lagres, skal være tilgjengelig for brukeren ved første henvendelse.

© 2009, Xiph.Org Foundation

Redistribution and use in source and binary forms, with or without modification, are permitted provided that the following conditions are met:

- Redistributions of source code must retain the above copyright notice, this list of conditions and the following disclaimer:

- Redistributions in binary form must reproduce the above copyright notice, this list of conditions and the following disclaimer in the documentation and/or other materials provided with the distribution.
- Neither the name of the Xiph.org Foundation nor the names of its contributors may be used to endorse or promote products derived from this software without specific prior written permission.

This software is provided by the copyright holders and contributors "as is" and any express or implied warranties, including, but not limited to, the implied warranties of merchantability and fitness for a particular purpose are disclaimed. In no event shall the foundation or contributors be liable for any direct, indirect, incidental, special, exemplary, or consequential damages (including, but not limited to, procurement of substitute goods or services; loss of use, data, or profits; or business interruption) however caused and on any theory of liability, whether in contract, strict liability, or tort (including negligence or otherwise) arising in any way out of the use of this software, even if advised of the possibility of such damage

XPAT XML Parser

Copyright (c) 1998, 1999, 2000 Thai Open Source Software Center Ltd

Permission is hereby granted, free of charge, to any person obtaining a copy of this software and associated documentation files (the "Software"), to deal in the Software without restriction, including without limitation the rights to use, copy, modify, merge, publish, distribute, sub-license, and/or sell copies of the Software, and to permit persons to whom the Software is furnished to do so, subject to the following conditions:

The above copyright notice and this permission notice shall be included in all copies or substantial portions of the Software. THE SOFTWARE IS PROVIDED "AS IS", WITHOUT WARRANTY OF ANY KIND, EXPRESS OR IMPLIED, INCLUDING BUT NOT LIMITED TO THE WARRANTIES OF MERCHANTABILITY, FITNESS FOR A PARTICULAR PURPOSE AND NON-INFRINGEMENT. IN NO EVENT SHALL THE AUTHORS OR COPYRIGHT HOLDERS BE LIABLE FOR ANY CLAIM, DAMAGES OR OTHER LIABILITY, WHETHER IN AN ACTION OF CONTRACT, TORT OR OTHERWISE, ARISING FROM, OUT OF OR IN CONNECTION WITH THE SOFTWARE OR THE USE OR OTHER DEALINGS IN THE SOFTWARE.

Resirkulering av produktet

Produktet er utformet og produsert med materialer og deler av svært høy kvalitet som kan resirkuleres og gjenbrukes. Når et produkt er merket med en søppeldunk med kryss over; betyr det at produktet dekkes av EU-direktiv 2002/96/EF:



Produktet skal ikke kastes sammen med annet husholdningsavfall. Gjør deg kjent med lokale bestemmelser om avfallsdeponering av elektriske og elektroniske produkter. Hvis du deponerer gamle produkter riktig, bidrar du til å forhindre negative konsekvenser for helse og miljø.

Advarsel

- Fjerning av det innebygde batteriet kan gjøre garantien ugyldig, og det kan ødelegge produktet.
- Følgende instruksjoner for demontering og avhending er trinn som kun skal følges ved slutten av levetiden til produktet.

Produktet inneholder batterier som omfattes av EU-direktiv 2006/66/EF, og som ikke kan deponeres i vanlig husholdningsavfall.



For å sikre at produktet er funksjonelt og sikkert å bruke, bør du ta produktet med til et offisielt innsamlingssted eller vedlikeholdssenter, der en faglært kan fjerne batteriet som vist:

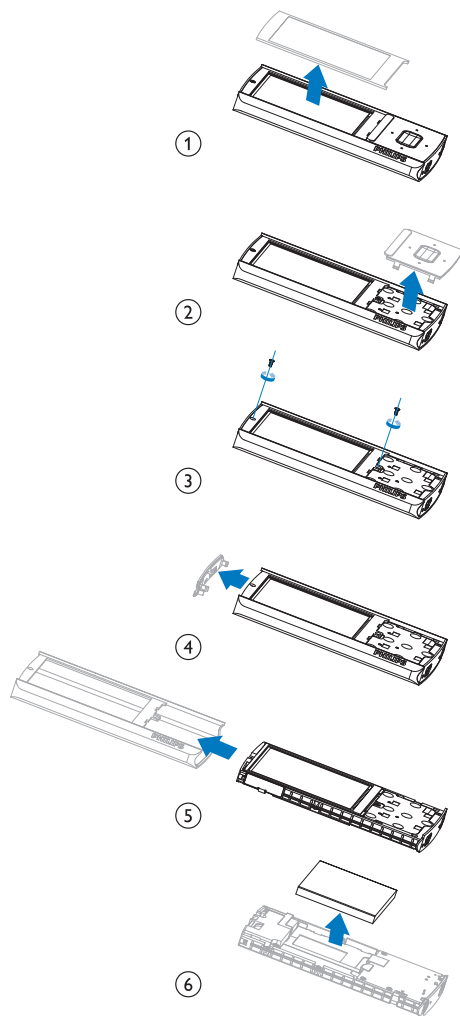

Gjør deg kjent med lokale bestemmelser om avfallsdeponering av elektriske og elektroniske produkter. Hvis du deponerer gamle produkter riktig, bidrar du til å forhindre negative konsekvenser for helse og miljø.

Samsvarserklæring for EU

Dette produktet er i samsvar med kravene for radioforstyrrelser i EU.

2 Din nye spiller

Merknad

- Bildene er bare for referanse. Philips forbeholder seg retten til å endre farge/design uten varsel.

Innholdet i esken

Kontroller at du har mottatt følgende:

Spiller

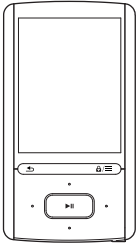

Øretelefoner

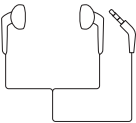

USB-kabel



Hurtigveiledning



Sikkerhets- og garantiark



PC-programvare lastet inn på spilleren

ARIAZ leveres med følgende PC-programvare:

- **Philips Songbird** (hjelper deg med å oppdatere fastvaren til spilleren og administrere mediebiblioteket på en PC og spilleren).

Hvis du vil få Philips Songbird på Internett,

- åpner du nettleseren på en PC og går til www.philips.com/Songbird eller www.philips.com/support.

Filer som er lastet på spilleren

Følgende filer er lastet på ARIAZ:

- Brukerhåndbok
- Vanlige spørsmål

Oversikt

Kontroller

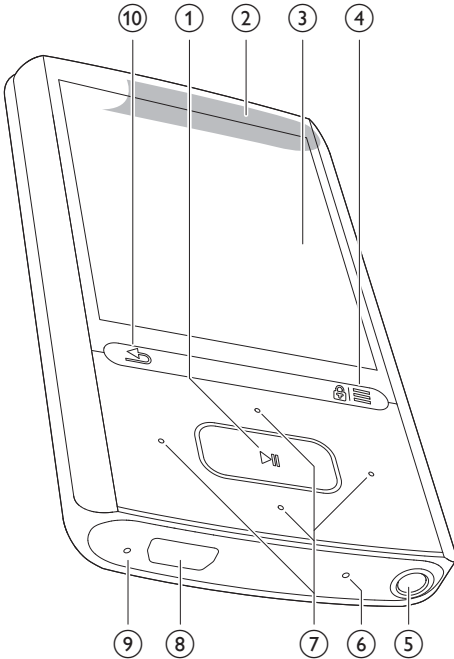

- ① **▶||**
 - Trykk og hold nede: slå spilleren av eller på
 - Trykk: velg alternativer, eller start / sett på pause / fortsett avspillingen
- ② **Høytaler**
- ③ **Display**
- ④ **🔒 / ☰**
 - Trykk: vis alternativmenyen
 - Trykk og hold nede: lås / lås opp alle knappene
- ⑤ **📶**
 - 3,5 mm hodetelefonkontakt
- ⑥ **MIC**
 - Mikrofon

- ⑦ **🔍 / 📄 / 📄 / 📄**
 - Navigeringsknapper

- **på listen over alternativer:**
Trykk: gå til forrige/neste alternativ
Trykk og hold nede: vis forbokstaven til det gjeldende valget i en liste over alternativer som er lagret alfabetisk
- **på avspillingsskjermen:**
Trykk: øk/reducer volumet
Trykk og hold nede: øke/reducere volumet raskt



- **på avspillingsskjermen:**
Trykk: gå til neste/forrige fil
Trykk og hold: spol frem eller tilbake i gjeldende fil

- ⑧ **🔌**
 - USB-kontakt for strømlading og dataoverføring







- ⑨ **RESET**
 - Trykk hullet ved å bruke spissen av en penn når skjermen ikke svarer på tastetrykk

- ⑩ **↶**
 - Trykk: ett nivå bakover:
 - Trykk og hold nede: gå tilbake til startskjermen

Startskjermen

Meny	Modus	For å
🎵	Musikk	spille av lydfiler
📺	Video	se på videoer
🖼️	Bilder	vis bilder
📻	FM-radio	stille inn FM-radio ta opp fra FM-radio
🎙️	Opptak	lage eller høre på opptak
📍	Mappevisning	vis filer i mapper
📖	Tekstleser	lese tekstfiler
⚙️	Innstillinger	tilpasse innstillingene for ARIAZ

Navigere fra startskjermen

- Fra startskjermen kan du få tilgang til funksjonsmenyene ved å trykke på navigeringsknappene  /  /  /  og **▶II**.
- Hvis du vil gå tilbake til de forrige skjermbildene, trykker du på  gjentatte ganger, eller du trykker på og holder nede  for å gå tilbake til startskjermen.

Bytte mellom startskjermen og avspillingsskjermen

På startskjermen

Under musikk- eller radioavspilling

- Trykk på , og velg **[Spilles nå]** eller **[Sist avspilt]**.

På avspillingsskjermen

- Trykk på og hold nede .



Velg et tema

Slik velger du et tema for skjermen

- Trykk på  på startskjermen, og velg **[Tema]**.

Låse / låse opp tastene

Når spilleren er på, bruker du låsen for å forhindre utilsiktede handlinger.

- Trykk og hold nede  /  for å låse eller låse opp tastene.
↳ Alle knappene bortsett fra volumknappene er låst, og et låseikon vises i displayet.

Skjerm av/på

For å spare strøm slår skjermen seg automatisk av etter den forhåndsdefinerte tidsperioden hvis

- ingen nye handlinger utføres på **ARIAZ**
- en verdi velges i  > **[Skjerminnstillinger]** > **[Bakgr.bel. timer]**





Slik går du ut av strømsparingsmodusen

- Trykk på hvilken som helst tast.

SafeSound

Med øretelefonene gjør **SafeSound** at du kan lytte til musikk på en sikker måte.

Når du lytter til musikk via øretelefonene, blir lydtrykket på ørene beregnet¹ basert på de elektriske egenskapene til spilleren og øretelefonene. Deretter blir beregningen sammenlignet med referansenivåene² for lydtrykk. Som et resultat vises ikoner med forskjellige farger for å angi statusen for lydtrykk og risikoen for hørselsskader:

	Lydtrykksnivå	Maksimal varighet
	mer enn 90 desibel	30 minutter per dag
	85 til 90 desibel	2 timer per dag
	80 til 85 desibel	5 timer per dag
	trygt	mer enn 5 timer per dag



Tips

- ¹Metoden er basert på europeisk standard (50332-1/2).
- ²Referansenivåene er i henhold til minimumskravet for helse og sikkerhet som det europeiske direktivet 2003/10/EU har gitt for det støynivået mennesker kan bli utsatt for.

Bruke SafeSound

- 1 Kontroller at du har koblet øretelefonene til spilleren.
- 2 Trykk på  på musikkavspillingsskjermen, og velg **[Lydinnstillinger]** > **SafeSound**.
- 3 Velg **SafeSound**-alternativene.



Tips

- Hvis du vil ha informasjon om alternativene for SafeSound, kan du se SafeSound (se 'SafeSound' på side 27).

3 Komme i gang

Ladestrøm

ARIAZ har et innebygd batteri som kan lades via USB-porten på en datamaskin. Koble **ARIAZ** til PCen med USB-kabelen.

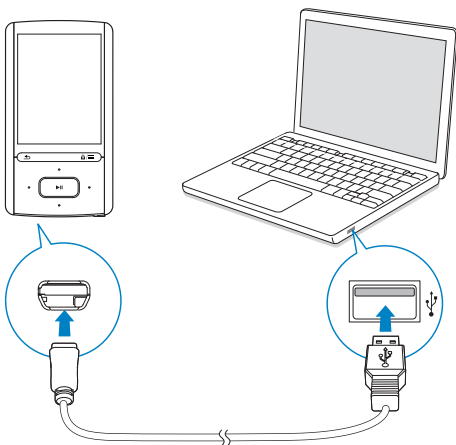

Merknad

- Når du kobler **ARIAZ** til en datamaskin, får du raskt beskjed om å velge: **[Lad og overfør]** eller **[Lad og spill av]**. Hvis du ikke gjør et valg, gjelder **[Lad og overfør]**.
- Hvis du vil spille av **ARIAZ** mens du lader, velger du **[Lad og spill av]**.

Batterinivåvisning

Displayet viser cirkanivået for batteristatusen slik:

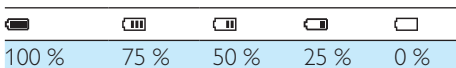

- ↳ Et blinkende batteriikon viser at batterinivået er lavt. Spilleren lagrer alle innstillinger og slår seg av innen 60 sekunder.

Merknad

- Oppladbare batterier har et begrenset antall ladesykluser. Batterilevetiden og antallet ladesykluser varierer i henhold til bruk og innstillinger.
- Ladeanimasjonen stopper og -ikonet vises når ladeprosessen er fullført.

Hvis du vil spare batteristrøm og øke spilletiden, kan du gjøre følgende på **ARIAZ**:

- Angi bakgrunnslystimeren til en lav verdi (gå til *** > [Skjerminnstillinger] > [Bakgr.bel.timer]**).

Slå spilleren av eller på.

Trykk på og hold nede til spilleren er slått av eller på.

Automatisk standby og avslåing

Spilleren har en automatisk standby- og avslåingsfunksjon som sparer batteristrøm. Etter ti minutter i inaktiv modus (ingen avspilling, ingen knapper blir trykket på), blir spilleren slått av.

4 Musikk

Overføre musikk til spilleren

Du kan overføre mediebiblioteket på PCen til **ARIAZ** på følgende måter:

- Synkronisere via Philips Songbird (se 'Synkronisere med mediebiblioteket på en PC via Philips Songbird' på side 30). Med programvaren for mediebehandling kan du få tilgang til musikkbutikker på Internett, opprette spillelister og redigere mediesamlingen etter metadata eller ID3-kode.
- Dra og slipp mediefiler i Windows Utforsker. Slik kan du organisere mediesamlingen ved hjelp av filmapper.

Slik kan du dra og slippe musikkfiler i

Windows Utforsker:

- 1 Koble **ARIAZ** til en PC.
- 2 Under **Min datamaskin** eller **Datamaskin** på PCen:
 - Velg **ARIAZ**, og opprett filmappene.
- 3 Dra og slipp mediefilene til filmappene på **ARIAZ** på PCen.
 - Eller dra og slipp filmappene fra PCen til **ARIAZ**.

Finne musikk på spilleren

Etter at du har synkronisert spilleren med PCens mediebibliotek, finner du musikken på spilleren.

Finne musikk etter sanginformasjon

I **🎵** er sangene sortert etter metadata eller ID3-kode under forskjellige samlinger: **[Alle sanger]**, **[Artister]**, **[Albumomslag]**, **[Album]** eller **[Sjangere]**.

[Alle sanger]

- Sangene er sortert etter sangtittel i alfabetisk rekkefølge.

[Artister]

- Sangene er sortert etter artist i alfabetisk rekkefølge.
- Under hver artist er sangene sortert etter album i alfabetisk rekkefølge.

[Albumomslag]

- Miniaturbilder av albumomslag vises for album i alfabetisk rekkefølge.

[Album]

- Sangene er sortert etter album i alfabetisk rekkefølge.

[Sjangere]

- Sangene er sortert etter sjanger, som pop og rock.

Finne musikk etter spilleliste

I **🎵** > **[Sp.lister]** finner du spillelisten som du overfører fra PCens mediebibliotek.

Finne musikk etter filmappe

I **📁** finner du musikk etter filmappe.

Slik organiserer du musikkfiler etter filmappe

- 1 Koble **ARIAZ** til en PC.
- 2 Under **Min datamaskin** eller **Datamaskin** på PCen:
 - Velg **ARIAZ**, og opprett filmappene.
- 3 Dra og slipp musikkfilene til filmappene på **ARIAZ** på PCen.
 - Eller dra og slipp filmappene fra PCen til **ARIAZ**.

SuperScroll

På en liste over alternativer som sorteres alfabetisk, lar **Superscroll** deg bla gjennom alternativene etter forbokstav.

- Trykk på og hold nede **⌘** / **⌥** for å starte **Superscroll**.
 - ↳ På skjermen kan du se forbokstavene til gjeldende alternativer.

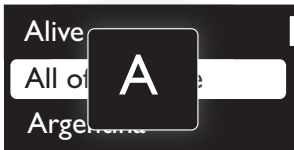

Spille av musikk

Du kan starte avspillingen fra en sang, eller spille av et helt album eller en artist.

Slik starter du avspillingen fra en sang

- 1 Velg en sang.
- 2 Trykk på ►|| for å starte avspillingen.
↳ Avspillingen starter fra gjeldende sang.

På avspillingsskjermen



- Trykk på ►|| for å sette på pause og gjenoppta avspillingen.
- Hvis du vil gå tilbake til forrige skjermbilde, trykker du på ↶.
↳ Avspillingsskjermen kommer tilbake etter noen få sekunder.
↳ På avspillingsskjermen kan du se filinformasjonen og avspillingsstatusen.

Slik justerer du lydstyrken:

- Trykk på 🔊 / 🔇 på avspillingsskjermen.

Slik velger du en musikkfil på avspillingsskjermen:

- Trykk gjentatte ganger på 🔍 / 🔍.

Slik spoler du frem eller tilbake i sangen:

- Trykk på og hold nede 🔍 / 🔍 på avspillingsskjermen.

Spille av fra samme samling

Mens sangen spilles av, kan du bytte til en samling som er lik den gjeldende sangen.

- 1 Trykk på ≡ på avspillingsskjermen, og velg [Spill-modus].
- 2 I [Spill musikk fra...] velger du [...denne artisten], [...dette albumet] eller [...denne sjangeren]. Trykk på ►||.
↳ Du begynner å spille av gjeldende artist, album eller sjanger.

Slik spiller du av alle sangene på spilleren

- 1 Trykk på ≡ på avspillingsskjermen, og velg [Spill-modus].
- 2 I [Spill musikk fra...] velger du [Alle sanger]. Trykk på ►||.

Velge avspillingsalternativer

På avspillingsskjermen trykker du på ≡ for å velge avspillingsalternativene, som avspillingsmodus, lydinnstillinger og sleep timer (se 'Innstillinger' på side 27).



Spillelister

Du finner følgende spillelister på spillerne:



- spillelister som du overfører fra PCens mediebibliotek
- tre hurtigspillelister slik at du kan legge til sanger på spilleren

Legge til sanger i en hurtigspilleliste

Slik legger du til gjeldende sang



- 1 Velg eller spill av en sang.
- 2 På listen over sanger eller avspillingsskjermen
 - Trykk på , og velg [**Legg til i sp.liste**].
- 3 Velg en hurtigspilleliste. Trykk på .
 - ↳ Du lagrer den gjeldende sangen i spillelisten.

Slik legger du til et album eller en artist

- 1 Velg et album eller en artist.
- 2 På listen over album eller artister
 - Trykk på , og velg [**Legg til i sp.liste**].
- 3 Velg en hurtigspilleliste. Trykk på .
 - ↳ Du lagrer albumet eller artisten i spillelisten.

Fjerne sanger fra en hurtigspilleliste

Fjerne gjeldende sang fra en spilleliste

- 1 Trykk på  > [**Fjern fra spilleliste**] på avspillingsskjermen.
- 2 Velg en hurtigspilleliste. Trykk på .
 - ↳ Du fjerner den gjeldende sangen fra den valgte spillelisten.

Fjerne alle sangene i en spilleliste

- 1 Velg [**Sp.lister**] > [**Slett spilleliste**].
- 2 Velg en hurtigspilleliste. Trykk på .
 - ↳ Du fjerner alle sangene fra spillelisten.

Slette sanger fra spilleren

Slik sletter du en sang

- 1 Velg eller spill av en sang.
- 2 På listen over sanger eller avspillingsskjermen
 - Trykk på , og velg [**Slett**].
- 3 Velg [**Ja**].
 - ↳ Den gjeldende sangen slettes fra spilleren.

Slik sletter du en artist eller et album

- 1 Velg en artist eller et album.
- 2 På listen over artister eller album
 - Trykk på , og velg [**Slett**].
- 3 Velg [**Ja**].
 - ↳ Gjeldende artist eller album slettes fra spilleren.

5 Lydbøker

Gå til **J** > [**Lydbøker**] for å spille av bøker i lydformat som du har lastet ned fra www.audible.com.

Synkronisere lydbøker til spilleren

Last ned og installer **AudibleManager**-programvaren fra www.audible.com på PCen. Du kan gjøre følgende via programvaren:

- laste ned lydbøker fra www.audible.com til PC-biblioteket med lydbøker
- synkronisere lydbøker til spilleren

Installere AudibleManager på PCen

- 1 Koble PCen til Internett.
- 2 Last ned **AudibleManager**-programvaren for MP3-/MP4-spillere fra www.audible.com.
- 3 Installer programvaren på PCen:
 - På konfigurasjonsskjermen velger du **Philips GoGear (selected models)** (utvalgte modeller) fra rullegardinmenyen over lytteenheter:



- Følg instruksjonene på skjermen for å fullføre installasjonen.

Laste ned lydbøker til PCen

- 1 Koble PCen til Internett.

- 2 Start **AudibleManager** på PCen.
- 3 Klikk på knappen **My Library Online** (Mitt bibliotek på Internett) på **AudibleManager** for å koble til www.audible.com.
- 4 Velg og laste ned lydbøker:
 - Logg på www.audible.com-kontoen.
 - Last ned lydbøker i formatene **4** eller **©**.
 - ↳ De nedlastede bøkene blir automatisk lagt til biblioteket på **AudibleManager**.

Synkronisere til spilleren

- 1 Start **AudibleManager** på PCen.
- 2 Koble spilleren til PCen. Vent til spilleren gjenkjennes av **AudibleManager**.
- 3 På **AudibleManager** klikker du på **Add to Device** (Legg til i enhet).
 - Den første gangen du kobler spilleren til **AudibleManager**, aktiverer du spilleren når du blir bedt om det.

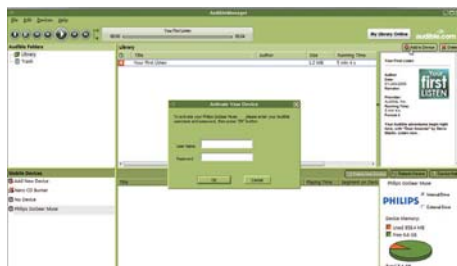

Slik kontrollerer du hvilke lydbøker som er overført til spilleren:

Se i spillerruten på **AudibleManager**.

- Klikk på **Refresh Device** (Oppdater enhet) hvis det er nødvendig.

Finne lydbøker på spilleren

I **♪** > **[Lydbøker]** er lydbokfilene organisert etter boktittel eller forfatter.

[Bøker]

- Bøkene er sortert etter boktittel i alfabetisk rekkefølge.

[Forfattere]

- Bøkene er sortert etter forfatter i alfabetisk rekkefølge.

Spille av lydbøker

- 1 Velg en bok.
- 2 Trykk på **▶▶** for å starte avspillingen.
 - ↳ På avspillingsskjermen kan du se bokinformasjonen og avspillingsstatusen.

Slik gjenopptar du boken som sist ble avspilt

- I **[Lydbøker]** velger du **[Fortsett [book name]]**.

På avspillingsskjermen

- Trykk på **▶▶** for å sette på pause og gjenoppta avspillingen.
- Hvis du vil gå tilbake til forrige skjermbilde, trykker du på **↶**.

Slik velger du avspillingshastigheten under avspillingen

- Trykk på **≡** > **[Avspillingshastighet]** på avspillingsskjermen. Velg et alternativ.

Slik hopper du over titler eller deler under avspillingen

- 1 Trykk på **≡** > **[Navigeringsmodus]** på avspillingsskjermen. Velg **[Titler]** eller **[Del]**.
- 2 Trykk på **⦿** / **⦿** på avspillingsskjermen.

Bruke bokmerker

Du kan legge til opptil 10 bokmerker til avspillingstiden til en lydbok. Du starter avspillingen fra den avspillingstiden som er bokmerket, etter behov.

Slik legger du til et bokmerke

- 1 Trykk på **≡** på avspillingsskjermen, og velg **[Bokmerker]** > **[Legg til bokmerke]**.
- 2 Velg en plassering.
 - ↳ Den gjeldende avspillingstiden blir lagt til plasseringen i listen over bokmerker.

Slik spiller du av fra en avspillingstid som er bokmerket

- Trykk på **≡** på avspillingsskjermen, og velg **[Bokmerker]** > **[Gå til bokmerke]**. Velg et alternativ.
 - ↳ Avspillingen starter fra den valgte avspillingstiden.

Slik sletter du et bokmerke

- Trykk på **≡** på avspillingsskjermen, og velg **[Bokmerker]** > **[Slett bokmerke]**. Velg et alternativ.
 - ↳ Du fjerner avspillingstiden fra listen over bokmerker.

Slette lydbøker fra spilleren

- Trykk på **≡** > **[Slett lydbok]** på avspillingsskjermen.
 - ↳ Den gjeldende lydboken slettes fra spilleren.

6 Videoer

Overføre videoer til spilleren

Overføre videoer fra mediebiblioteket på PCen til spilleren

Finne videoer på spilleren

Finne videoer etter filnavn

- Gå til .
 - ↳ Videoene vises etter filnavn i alfabetisk rekkefølge.

Finne videoer etter filmappe

- Gå til .
 - ↳ Videoene er organisert etter filmappe som på PCen.

Spille av videoer

- 1 Velg en video.
- 2 Trykk på  for å starte avspillingen.
 - ↳ Videoen spilles av i liggende visning.

På avspillingsskjermen

- Trykk på  for å sette på pause og gjenoppta avspillingen.





Slik velger du en videofil på avspillingsskjermen

- Trykk på  /  gjentatte ganger.

Slik spoler du frem eller tilbake i den gjeldende videoen

- Trykk på og hold nede  /  på avspillingsskjermen.

Velge lysstyrke

- 1 Trykk på  på avspillingsskjermen, og velg **[Lysstyrke]**.
- 2 Trykk på  /  for å velge et alternativ.
- 3 Trykk på .

Slette videoer fra spilleren

- 1 Velg eller spill av en video.
- 2 På listen over videoer eller avspillingsskjermen
 - Trykk på , og velg **[Slett video]**.
 - ↳ Den gjeldende videoen slettes fra spilleren.

7 Bilder

Legge til bilder på spilleren

- 1 Koble **ARIAZ** til en datamaskin.
- 2 Under **Min datamaskin** eller **Datamaskin** på PCen:
 - Velg **ARIAZ**, og opprett filmappene.
- 3 Dra og slipp filene til filmappene på **ARIAZ** på PCen.
 - Eller dra og slipp filmappene fra PCen til **ARIAZ**.

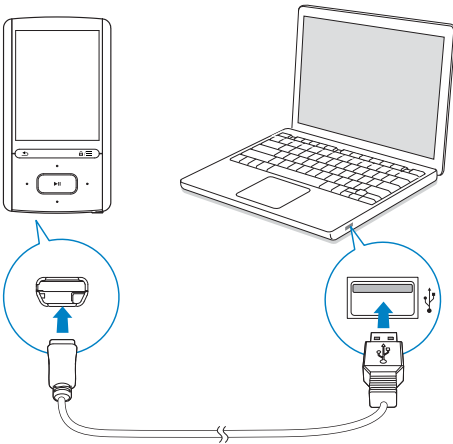

Finne bilder på spilleren

Finne bilder etter filnavn

- Gå til .
 - ↳ Bildene vises etter filnavn i alfabetisk rekkefølge.

Finne bilder etter filmappe

- Gå til .
 - ↳ Bildene er organisert etter filmappe som på PCen.

Vise bilder

- Velg et bilde. Trykk på for å vise bildet i fullskjermvisning.
 - ↳ Bildet vises i liggende visning.

På avspillingsskjermen

- Trykk på / for å rotere bildet.
- Trykk på / for å velge et bilde.

Starte en lysbildefremvisning

- Når du viser bildene i fullskjermvisning, trykker du på for å starte en lysbildefremvisning.
 - ↳ Du spiller av ett bilde om gangen.

Velge avspillingsalternativer

Trykk på på avspillingsskjermen for å velge avspillingsalternativer:

[Lysstyrke]	Endrer lysstyrken på skjermen.
[Bakgr.bel. timer]	Velger en verdi. Skjermen slås av automatisk etter den valgte varigheten.

I **[Fremvisningsinnst.]** kan du velge alternativer for lysbildefremvisning:

[Tid per lysbilde]	Velger tidsintervallet mellom to lysbilder.
[Repeteer]	Spiller av bilder i den gjeldende mappen gjentatte ganger.
[Shuffle]	Spiller av bilder i den gjeldende mappen i tilfeldig rekkefølge.

Slette bilder fra spilleren

- 1 Velg eller spill av et bilde.
- 2 På listen over bilder eller avspillingsskjermen
 - Trykk på , og velg **[Slett bilde]**.
 - ↳ Det gjeldende bildet slettes fra spilleren.

8 FM-radio

Merknad

- Koble til de medfølgende øretelefonene når du stiller inn radiostasjoner. Øretelefonene fungerer også som en antenne. Du kan få bedre signal ved å flytte øretelefonkabelen i ulike retninger.

Søke etter radiostasjoner

Automatisk søk

Første gangen du går til , må du starte den automatiske søkingen for å søke etter stasjoner når du blir bedt om det. Opptil 30 tilgjengelige stasjoner lagres som forhåndsinnstillinger.

På listen over forhåndsinnstilte stasjoner

- Trykk på  eller  gjentatte ganger for å velge en forhåndsinnstilt stasjon. Trykk på  for å starte avspillingen.

Slik velger du en forhåndsinnstilling på avspillingsskjermen

- Trykk på  eller  gjentatte ganger.

Du kan også gjøre følgende:

- Trykk på , og velg [Fh.innst].
↳ Listen over forhåndsinnstillinger vises.







Tips

- Når du flytter til et nytt sted (for eksempel en ny by eller et nytt land), starter du det automatiske søket på nytt for å få bedre mottak. Trykk på  på avspillingsskjermen, og velg [Autoinnst.].

Manuell innstilling

Slik søker du etter en frekvens eller en stasjon

- 1 Trykk på  på avspillingsskjermen, og velg [Manuell innstilling].
- 2 Trykk på og hold nede  eller .
↳ Du søker etter den neste stasjonen fra den gjeldende frekvensen.
 - Trykk på  eller  gjentatte ganger for fininnstilling.

Lytte via høyttaleren

Du kan lytte til radioen via høyttaleren eller øretelefonene.

Slik spiller du av via høyttaleren eller øretelefonene





- 1 Trykk på  på avspillingsskjermen, og velg Channel out (Kanalutgang).
- 2 Velg [Høytt.] eller Headphones (Hodetelefoner).

Slik demper eller fjerner du dempingen av radioavspillingen

- Trykk på  på avspillingsskjermen.

Lagre forhåndsinnstilte stasjoner

På ARIAZ kan du lagre opptil 30 forhåndsinnstilte stasjoner:

- 1 Stille inn en radiostasjon
- 2 Trykk på  på avspillingsskjermen, og velg [Lagre til f.h.innst.].
- 3 Trykk på  eller  for å velge en plassering i listen over forhåndsinnstilte stasjoner. Trykk på .

- ↳ Den gjeldende stasjonen lagres på plasseringen.

Slik fjerner du den gjeldende forhåndsinnstilte stasjonen

- 1 Trykk på  på avspillingskjermen, og velg [Fjern forh.innst.].
- 2 Velg [a].
 - ↳ Gjeldende stasjon fjernes fra listen over forhåndsinnstilte stasjoner.

9 Opptak

Lage opptak



Med **ARIAZ** kan du ta opp følgende:

- stemmer eller lyd gjennom den innebygde mikrofonen, eller
- radioprogrammer når radioen spilles av på spilleren.

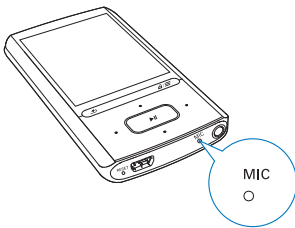

Ta opp lyd/stemmer



- 1 I  velger du **[Start taleopptak]**.
↳ Innspillingsskjermen vises.
- 2 Kontroller at mikrofonen er i nærheten av lyd-kilden som skal tas opp.



- 3 Trykk på  for å veksle mellom pause og opptak. Trykk på  for å stoppe.
- 4 Velg **[Ja]** for å lagre opptaket.
↳ Opptakene lagres i  > **[Opptaksbibliotek]** > **[Taleopptak]**. (Filnavnformat: VOICEXXX.MP3, der XXX er opptaksnummeret som genereres automatisk.)

Ta opp fra FM-radio







- 1 I  stiller du inn radiostasjonen.
- 2 På avspillingsskjermen trykker du på  og velger **[Start opptak fra FM-radio]**.
↳ Du starter opptaket fra FM-radioen.

- 3 Trykk på  for å veksle mellom pause og opptak. Trykk på  for å stoppe.
- 4 Velg **[Ja]** for å lagre opptaket.
↳ Opptakene lagres under  > **[Opptaksbibliotek]** > **[Opptak fra FM-radio]**. (Filnavnformat: FMRECCXXX.MP3, der XXX er opptaksnummeret som genereres automatisk.)

Merknad

- Funksjonen for opptak fra FM-radio er kun tilgjengelig med noen modeller. Se på menyen på skjermen på spilleren for å finne ut hvilke funksjoner som er tilgjengelige for deg.

Lytte til opptak

- 1 I  > **[Opptaksbibliotek]** velger du et opptak.
- 2 Trykk på  for å starte avspillingen.
Slik velger du en fil på avspillingsskjermen
 - Trykk på  /  gjentatte ganger.**Slik spoler du frem eller tilbake i den gjeldende filen**
 - Trykk på og hold nede  /  på avspillingsskjermen.

Slette opptak fra spilleren

- 1 Velg eller spill av et opptak.
- 2 På listen over opptak eller avspillingsskjermen
 - Trykk på , og velg **[Slett]**.
↳ Det gjeldende opptaket slettes fra spilleren.

Slik sletter du alle opptakene på spilleren

- I  > **[Opptaksbibliotek]** velger du et opptaksbibliotek. Velg **[Slett alle]**.

Laste opp opptak til en datamaskin

- 1 Koble **ARIAZ** til en datamaskin.
- 2 Under **Min datamaskin** eller **Datamaskin** på PCen:
 - velger du **ARIAZ**,
 - på **ARIAZ** velger du opptakene under **Opptak > Tale** eller **FM**.
- 3 Dra og slipp opptaksfilene til et sted på PCen.

10 Tekstleser

Du kan lese tekstfiler (.txt-filer) på spilleren.

Legge til tekstfiler på spilleren

- 1 Koble **ARIAZ** til en datamaskin.
- 2 Under **Min datamaskin** eller **Datamaskin** på PCen:
 - Velg **ARIAZ**, og opprett filmappene.
- 3 Dra og slipp filene til filmappene på **ARIAZ** på PCen.
 - Eller dra og slipp filmappene fra PCen til **ARIAZ**.

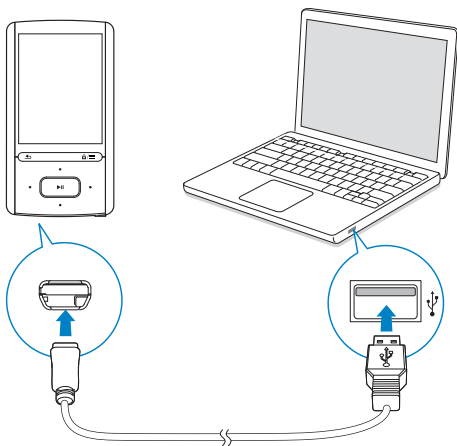

Finne tekstfiler på spilleren

Finne tekstfiler i fillisten

- Velg **■** fra startskjermen.
 - ↳ En liste over tekstfiler vises.
 - ↳ Tekstfilene er sortert etter filmappe i alfabetisk rekkefølge.

Finne tekstfiler etter filmappe.

- I **■** velger du filmappene og filene du har organisert på PCen.

Les tekstfiler

- 1 Velg en tekstfil.
 - 2 Trykk på **▶||** for å starte avspillingen.
 - 3 På avspillingskjermen
 - Trykk på **◀▶** eller **◀▶** for å bla mellom sidene.
 - Trykk på **◀▶** eller **◀▶** for å bla opp eller ned.
- Slik øker eller reduserer du skriftstørrelsen**
- Trykk på **≡** på avspillingskjermen for å velge et alternativ.

Slette opptak fra spilleren

- 1 Velg eller spill av en tekstfil.
- 2 På listen over tekstfiler eller avspillingskjermen
 - Trykk på **≡**, og velg **[Slett]**.
 - ↳ Den gjeldende tekstfilen slettes fra spilleren.

11 Mappedisning

Gå til  for å vise og spille av mediefiler fra mediebiblioteket på spilleren.

Music (Musikk): for musikkfiler som du synkroniserer til spilleren via **Philips Songbird**.

Video: for videofiler som du synkroniserer til spilleren via **Philips Songbird**

Playlists (Spillelister): for spillelister som du synkroniserer til spilleren, og hurtigspillelisten som du oppretter på spilleren.

SERVICE: for lydbøker som du synkroniserer til spilleren via **AudibleManager**.

Opptak: for taleopptak eller *opptak fra FM-radio som du lager på spilleren

Slik finner du filer som er overført i Windows Explorer:

- Finn filene slik du organiserte dem i Windows Utforsker på PCen.



Merknad

- *Funksjonen for FM-radioopptak er kun tilgjengelig med noen versjoner. Se på menyen på skjermen på spilleren for å finne ut hvilke funksjoner som er tilgjengelige.

12 Innstillinger

I ***** velger du alternativene for spilleren.

- 1 Trykk på / for å velge et alternativ.
- 2 Trykk på for å bekrefte.

Avspillingsmodus

I **[Spill-modus]** velger du avspillingsmodiene for musikkavspilling:

[Spill musikk fra...]

Bytter til en samling som er lik gjeldende sang.

[Reperer]

[Reperer 1] Gjentar gjeldende sang.

[Reperer alle] Gjentar alle sangene i gjeldende mappe.

[Shuffle]

[På] Spiller av alle sangene i gjeldende mappe i tilfeldig rekkefølge.

Hvis både **[Reperer alle]** og **[Shuffle]**er aktivert,

- gjentas alle sangene i gjeldende mappe i tilfeldig rekkefølge.

Lydinnstillinger

[FullSound] Gjenoppretter de soniske detaljene som musikkompresjonen kan ødelegge (f.eks. MP3, WMA).

[Equalizer] Definerer lydinnstillinger som ønsket.

Merknad

- Equalizer deaktiveres når du velger **FullSound**.

SafeSound

Slå på **SafeSound**

- I **[SafeSound]** velger du **[På]**.

Automatisk sikkert volum

Hvis du velger et volumnivå som er høyere enn det som er sikkert, kan **[Automatisk sikkert volum]** gradvis justere volumnivået til et som er sikkert.

- Velg **[Automatisk sikkert volum]** > **[På]** i **[SafeSound-innstillinger]**.

Volumgrense

Hvis du vil angi en volumgrense, velger du **[SafeSound-innstillinger]** > **[Volumbegr.]**.

- Trykk på / for å angi volumgrensen. Trykk på for å bekrefte.

Sleep timer

Slå på sleep timer: **ARIAZ** kan slås av automatisk etter en bestemt varighet.

- Velg et alternativ i **[Sleep Timer]** > **[Angi Sleep Timer...]**. Trykk på .
↳ Enheten slås av automatisk etter den valgte varigheten.

Etter at sleep timer er slått på,

- velger du ***** > **[Sleep Timer]**.
- Du kan også trykke på > **[Sleep Timer]** på musikkavspillings skjermen.
↳ Du kan se tiden som gjenstår, før spilleren slås av.

Skjerminnstillinger

[Lysstyrke] Endrer lysstyrken på skjermen.

[Tema] Velger temaet for skjermen.

Bakgrunnslystimer

Skjermen går inn i inaktiv modus hvis ingen andre handlinger utføres på spilleren. Etter den forhåndsdefinerte varigheten slås den inaktive skjermen av automatisk. Hvis du vil spare batteriet, velger du en kort varighet.

Slik stiller du inn varigheten

- 1 Velg ***** > **[Skjerminnstillinger]** > **[Bakgr. bel.timer]** fra startskjermen.
- 2 Velg en varighet.
↳ Etter den valgte tidsvarigheten slås den inaktive skjermen av automatisk.



Tips

- Velg en lav verdi hvis du vil spare strøm.



Slik går du ut av strømsparingsmodusen

- Trykk på hvilken som helst tast.

Skjermsparerer

Hvis du har valgt en skjermsparerer, vil skjermsparereren vises på den inaktive skjermen etter en forhåndsdefinert varighet.

Slik velger du en skjermsparerer

- 1 Velg ***** > **[Skjerminnstillinger]** > **[Skjermsparerer]** fra startskjermen.
- 2 I **[Skjermsparerer]** trykker du på  /  og  for å velge et alternativ:

[Ingen]	Viser en tom skjerm.
[Digital klokke]	Viser klokkeslettet med tall.
[Albumomslag]	Viser CD-coveret til den gjeldende sangen eller sangen som sist ble avspilt, hvis tilgjengelig.
[Skjerm av]	Slår av skjermen.
[Demo-modus]	Viser hovedfunksjonene til spilleren.

Slik lukker du skjermsparereren

- Trykk på hvilken som helst tast.

Innstillinger for lysbildefremvisning

[Tid per lysbilde]	Velger avspillingstid for hvert lysbilde.
[Repeter]	Spiller av alle lysbildene gjentatte ganger hvis den er aktivert.
[Shuffle]	Spiller av alle lysbildene i tilfeldig rekkefølge hvis den er aktivert.

Språk

Du kan endre språkvalget i **[Språk]**.

Preferanse for PC-tilkobling

I **[Foretrukket PC-tilkobling]** velger du hvordan spilleren er tilkoblet en PC. Du får tilgang til spilleren fra en PC via USB MSC (Mass Storage Class) eller MTP (Media Transfer Protocol).

[MSC]	*Lar spilleren også fungere som en Philips Songbird -stasjon. Klikk på Philips Songbird -stasjonen for å starte programinstallasjonen på PCen.
[MTP]	Lar kopibeskyttet musikk bli konvertert til formater som kan spilles av, via Philips Songbird under synkronisering til spilleren.



Tips

- *Kontroller at du har valgt **[Aktiver]** i ***** > **CD-ROM**.

Informasjon

I **[Informasjon]** finner du følgende informasjon om spilleren:

[Spillerinformasjon]

[Modell:] Fullt produktnavn. Kontroller det fulle produktnavnet når du oppdaterer fastvaren fra webområdet for støtte.

[Fastvareversjon:] Gjeldende fastvareversjon. Kontroller fastvareversjonen når du oppdaterer fastvaren fra webområdet for støtte.

[Støtteside:] Webområde som gir støtte til spilleren.

[Harddiskplass]

[Ledig plass:] tilgjengelig plass

[Total plass:] minnestørrelse

[Sanger] plass som sangene tar

[Bilder] plass som bildene tar

[Videoer] plass som videoene tar

[Filtype støttes]

[Musikk] musikkfiltyper som støttes

[Bilder] bildefiltyper som støttes

[Videoer] videofiltyper som støttes

Formater enhet

Du kan formatere spilleren. Du fjerner alle data som er lagret på spilleren.

- Velg **[Formater enhet]**, og velg deretter **[Ja]** når du blir bedt om det.

Fabrikkinnstillinger

I **[Fabrikkinnstillinger]** gjenoppretter du spilleren til fabrikkinnstillingene. Filene som overføres til spilleren, beholdes.

CD-installering

Hvis du har valgt **[MSC]** i *** >** **[Foretrukket PC-tilkobling]**, vises alternativene for **[CD-installering]**.

I **[CD-installering]** velger du **[Aktiver]** for å la spilleren fungere som **Philips Songbird**-stasjon. Dobbeltklikk på stasjonen for å starte programinstallasjonen på PCen.



Tips

- Etter at du reparerer spilleren, fjernes CD-ROM-partisjonen og installeringsprogrammet for Philips Songbird fra spilleren (se 'Reparere spilleren via Philips Songbird' på side 40). Det blir mer tilgjengelig plass på spilleren.

13 Synkronisere med mediebiblioteket på en PC via Philips Songbird

Med **Philips Songbird** kan du gjøre følgende:

- Administrere musikkamlingen på en PC.
- Synkronisere **ARIAZ** med musikkbiblioteket på PCen.
- Registrere **ARIAZ** på www.philips.com/welcome.
- Oppdatere fastvaren til ARIAZ. (se 'Oppdatere fastvaren via Philips Songbird' på side 39)
- Reparere ARIAZ (se 'Reparere spilleren via Philips Songbird' på side 40).

Installere Philips Songbird

Installere Philips Songbird for første gang

Når du kobler **ARIAZ** til en PC for første gang, vises det et hurtigvindu.

- 1 Velg språk og land.
- 2 Følg instruksjonene på skjermen for å fullføre installasjonen.

Merknad

- Du må godta lisensavtalen for å kunne installere programmet.

Hvis hurtigvinduet ikke vises automatisk:

- 1 Kontroller at du har valgt de følgende alternativene på spilleren:

- I  > [CD-installering] velger du [Aktiver].

- 2 På PCen velger du **Min datamaskin** (Windows XP / Windows 2000) / **Datamaskin** (Windows Vista / Windows 7).
↳ **Philips Songbird**-stasjonen vises.
- 3 Dobbelklikk på **Philips Songbird**-stasjonen hvis for å starte installasjonen.

Merknad

- Du må godta lisensavtalen for å kunne installere programmet.

Samle mediefiler fra PCen

Angi overvåkingsmappen

Opprette en sentral mappe

Du kan velge at alle musikkfilene skal legges til i biblioteket automatisk når du kopierer dem til en mappe. Det anbefales at du oppretter en sentral mappe. I **Philips Songbird** angir du den sentrale mappen som overvåkingsmappen. Hver gang du starter **Philips Songbird**, legges det til / fjernes det sanger fra **Philips Songbird** slik de er i den sentrale mappen.

På PCen oppretter du en sentral mappe der du lagrer alle musikkfiler, for eksempel D:\Songbird-media.

Førstegangsstart

Første gang du starter **Philips Songbird** på en PC, gjør du følgende for å importere eksisterende mediefiler til **Philips Songbird**:

- Velg iTunes-mediemappen for å importere et eksisterende iTunes-bibliotek.
- Velg den sentrale mappen for å søke etter og importere de eksisterende musikkfilene.

- ↳ Den sentrale mappen angis som overvåkingsmappen for Philips Songbird.

Angi iTunes-mediemappen

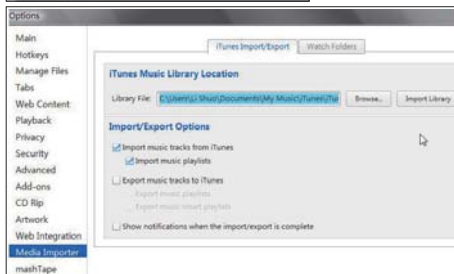
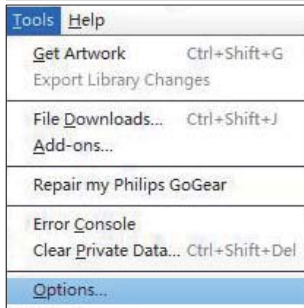

- 1 På **Philips Songbird** går du til **Tools** (Verktøy) > **Options...** (Alternativer...)
- 2 Velg **Media Importer** (Import av medier), og deretter kategorien **iTunes Importer** (iTunes-import).
- 3 Bekreft bibliotekplasseringen og alternativene.
- 4 Klikk på knappen **Import Library** (Importer bibliotek) ved siden av bibliotekplasseringen.
 - ↳ Programvaren importerer iTunes-biblioteket til **Philips Songbird**.

Angi overvåkingsmappen

I **Philips Songbird** angir du overvåkingsmappen på følgende måte:

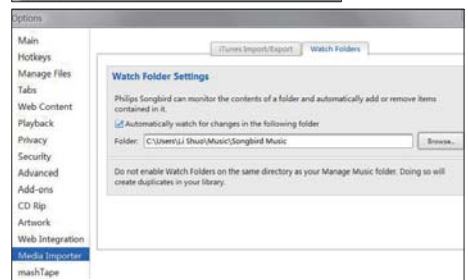
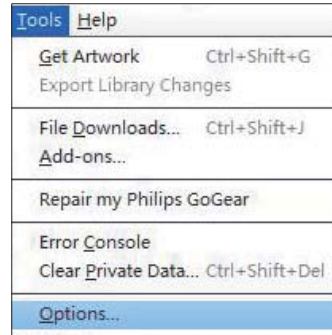
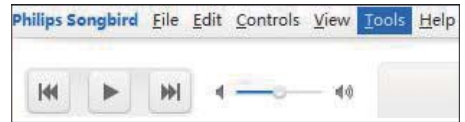

- 1 Velg **Tools** (Verktøy) > **Options** (Alternativer).
- 2 Velg **Media Importer** (Import av medier) i **Options** (Alternativer). Deretter velger du kategorien **Watch Folders** (Overvåk mapper).
- 3 Merk avmerkingsboksen som vist i **Watch Folders** (Overvåk mapper).
- 4 Klikk på **Browse** (Bla gjennom), og velg den sentrale mappen (for eksempel D:\Songbird-media) som overvåkingsmappen.
 - ↳ I **Philips Songbird** legges mediefilene til eller fjernes slik de er i den sentrale musikkmappen.

Importere mediefiler

Importere mediefiler fra andre mapper

I Philips Songbird

- går du til **File (Fil) > Import Media** (Importerer medier) for å velge mapper på PCen.
↳ Mediefiler legges til under **Library** (Bibliotek).
- Du kan også gå til **File (Fil) > Import a playlist** (Importerer en spilleliste) for å velge spillelister på PCen.
↳ Mediefiler legges til under **Playlists** (Spillelister).

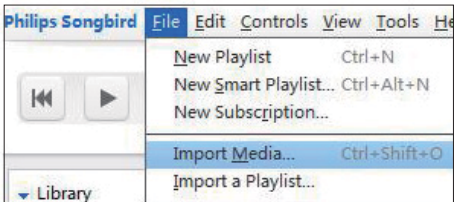

Hente innhold fra nettbaserte kilder

Du får tilgang til og kan kjøpe innhold fra nettbaserte kilder. Du finner nettbaserte tjenester som er tilgjengelige, under **Services** (Tjenester) i kildevalgruten.

Merknad

- Før du laster ned eller kjøper innhold fra nettbaserte tjenester, må du abonnere på den nettbaserte tjenesten og logge på kontoen.
- Noen av tjenestene er tilgjengelige i enkelte land.

Søke på Internett

- 1 Velg en nettbasert tjeneste:
 - Velg et alternativ under **Services** (Tjenester).
 - Eller klikk på pil ned for å velge en nettbasert tjeneste i søkeboksen.

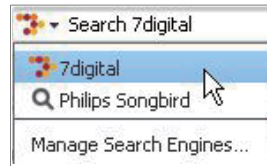
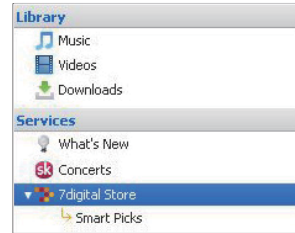

↳ Du går til webområdet til den nettbaserte kilden.

- 2 Søk etter mediefilen.
 - Du kan om nødvendig bruke søkeboksen for å angi et søkeord.

Opprette spillelister i Philips Songbird

Med en spilleliste kan du administrere og synkronisere sangene etter behov.

Opprette en spilleliste

Velg sangene som du vil spille av. Legg til sangene i en spilleliste.

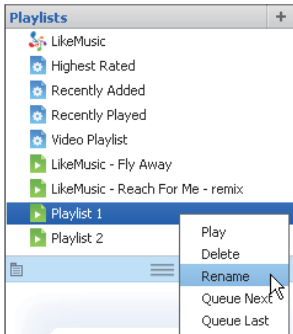
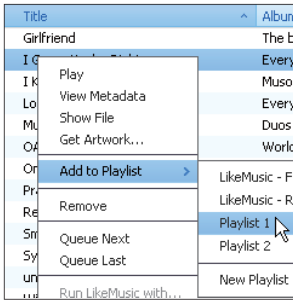

- 1 I **Bibliotek** > **Musikk** velger du sangene.
 - Hvis du vil velge flere sanger; holder du nede **Ctrl**-tasten når du klikker på sangene.
- 2 Slik legger du til sangene i en spilleliste:
 - Høyreklikk på sangene, og velg **Legg til i sp.liste**.
 - Velg en spilleliste.
 - ↳ Sangene blir lagt til i spillelisten.
 - Hvis du vil opprette en ny spilleliste, velger du **New Playlist** (Ny sp.liste).
 - ↳ Det opprettes en ny spilleliste for sangene.
 - ↳ Gi navn til spillelisten under **Sp. lister** etter behov.

Du kan også gjøre følgende:
Opprette en spilleliste. Legge til utvalgte sanger i spillelisten.

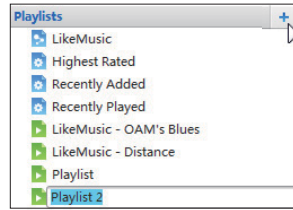

- 1 Under **Sp. lister** klikker du på **+** for å opprette en spilleliste.
 - ↳ Det opprettes en ny spilleliste.
- 2 Gi ønsket navn til den nye spillelisten.
- 3 Dra og slipp mediefilene i spillelisten.

Tips

- Hvis du vil dra og slippe flere filer samtidig, holder du nede **Ctrl**-knappen når du klikker på valgene.

Generere LikeMusic-spillelister

Basert på **LikeMusic**-analysen kan du generere en spilleliste fra en kjernesang.

LikeMusic analyserer sangene i biblioteket ditt og, basert på deres musikalske karakteristikk, skaper en sammenheng mellom dem. Disse sammenhengene hjelper **LikeMusic** med å opprette spillelister av sanger som høres bra ut sammen.

Når du importerer sanger til musikkbiblioteket til **Philips Songbird**, starter **LikeMusic**-analysen. **LikeMusic**-ikonet vil lyse for sangen som fullfører analysen. Ikonet forblir grått for sangen som ikke kan fullføre analysen.



Velg en kjernesang

Kontroller at kjernesangen har fullført

LikeMusic-analysen.

- I **Bibliotek > Musikk** dobbeltklikker du på det blå LikeMusic-ikonet til sangen.

Du kan også gjøre følgende:

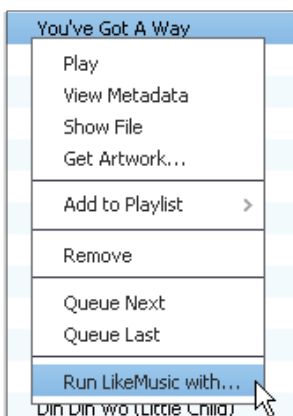

- I **Bibliotek > Musikk** høyreklikker du på en sang, og velger **Run LikeMusic with** (Kjør LikeMusic med).
↳ Det vises en LikeMusic-spilleliste på LikeMusic-siden.

Angi maksimalt antall sanger

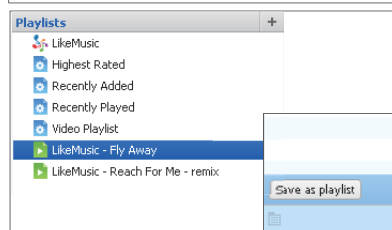
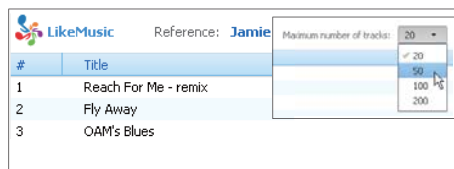

- Velg et nummer fra rullegardinmenyen.

Lagre LikeMusic-spillelisten

- Klikk på **Save as playlist** (Lagre som sp.liste) på LikeMusic-siden.
↳ LikeMusic-spillelisten blir lagret under **Sp.lister**.

Lagre avspillingskøen som en spilleliste

Opprette en avspillingskø

- Dra og slipp sanger eller spillelister til ruten **Play Queue** (Spill av kø).

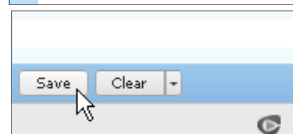

Lagre avspillingskøen som en spilleliste

- 1 Klikk på **Lagre**.
 - ↳ Avspillingskøen blir lagret som en spilleliste under **Sp.lister**.
- 2 Gi navn til spillelisten under **Sp.lister** etter behov.

Legge til sanger først eller sist i avspillingskøen

- Hvis du vil legge til sanger først i køen, høyreklikker du på alternativene og velger **Queue Next** (Sett som neste i kø).
- Hvis du vil legge til sanger sist i køen, høyreklikker du på alternativene og velger **Queue Last** (Sett som siste i kø).

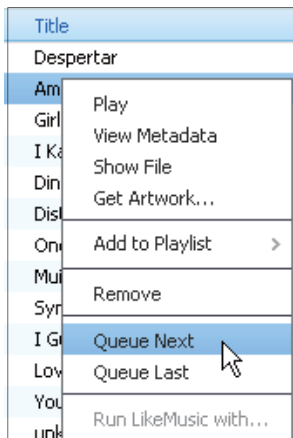

Administrere mediefiler i Philips Songbird

Redigere metadata

Ved å redigere filinformasjon (metadata eller ID3-kode) kan du sortere mediefiler automatisk etter sangtittel, artist, album og annen informasjon.

Etter at du har synkronisert mediefilene til spilleren, kan du bla gjennom mediebiblioteket etter metadata.

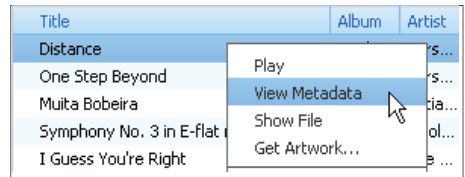

- 1 Velg en mediefil i **Bibliotek > Musikk** eller **Videoer**.
- 2 Høyreklikk på filen for å velge **View Metadata** (Vis metadata).
 - ↳ Det vises en metadata tabell der du kan redigere informasjonen.

Hente albumbilder

Bilder kan være tilgjengelige for musikknedlastinger. Med **Philips Songbird** kan du sette inn bilder for sanger. Etter at du har synkronisert sangene til enkelte spillere, kan du bla gjennom mediebiblioteket etter albumbilder.

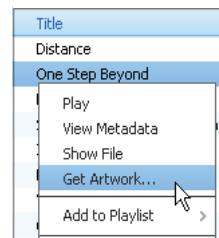
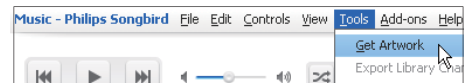

- På **Philips Songbird** velger du **Tools** (Verktøy) > **Get Artwork** (Hent bilde).
 - ↳ Bilder hentes for alle titler i biblioteket.
- Høyreklikk på valgte titler, og velg **Get Artwork** (Hent bilde).
 - ↳ Bilder hentes for alle de valgte titlene.

Fjerne mediefiler fra biblioteket

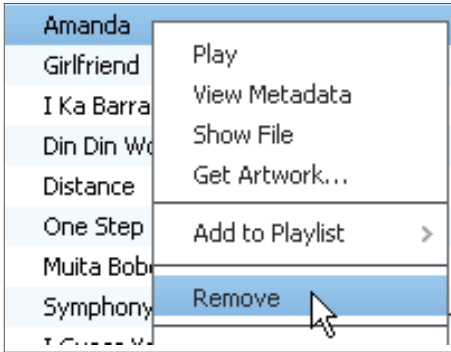

- 1 Høyreklikk på en mediefil. Velg **Fjern**.
- 2 Bekreft når du blir bedt om det.
 - ↳ Den valgte filen fjernes fra biblioteket og fra alle spillelister: (Som standard blir filen kun fjernet, ikke slettet. Filen finnes fortsatt på den opprinnelige plasseringen på datamaskinen eller datanettverket.)

Tips

- Hvis du vil velge flere filer, holder du nede **Ctrl**-knappen når du klikker på valg.
- Hvis du vil velge flere filer etter hverandre, holder du nede **Skift**-knappen når du klikker på første og siste valg.

Synkronisere spilleren med Philips Songbird

- 1 På PCen starter du **Philips Songbird**.
- 2 Koble spilleren til PCen ved hjelp av en USB-kabel.
 - ↳ På **Philips Songbird** vises spilleren når den gjenkjennes av PCen.

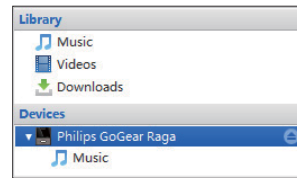
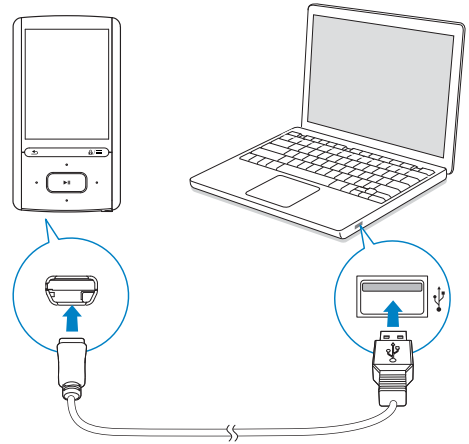

Velge automatisk eller manuell synkronisering

Første gangen du kobler spilleren til **Philips Songbird**, velger du automatisk synkronisering når du blir bedt om det. Spilleren synkroniseres med **Philips Songbird** automatisk. Hvis du ikke valgte automatisk synkronisering, slår du på manuell synkronisering.

Slik velger du automatisk eller manuell synkronisering

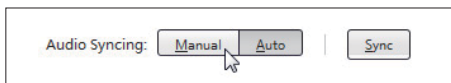
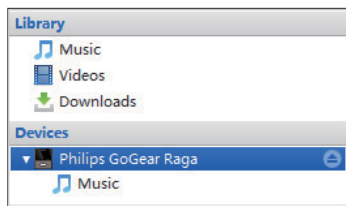

- 1 Velg spilleren under **Devices** (Enheter).
- 2 Velg **Manuell** eller **Auto** (Automatisk).
- 3 Hvis du vil bekrefte alternativet, klikker du på **Apply** (Bruk).

Automatisk synkronisering

- Hvis du har valgt automatisk synkronisering, starter den opp automatisk når du kobler spilleren til en PC.
- Eller velg spilleren under **Devices** (Enheter), og klikk på **Synkroniser**.

Slik velger du innstillinger for automatisk synkronisering:

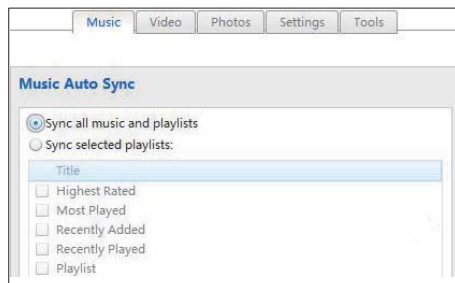
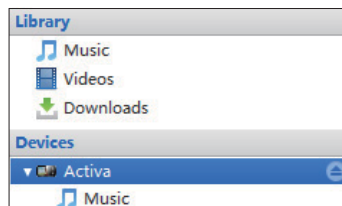

- 1 Velg spilleren under **Devices** (Enheter).
- 2 Klikk på kategorien **Musikk** eller **Videoer** i hurtigvinduet.
- 3 Klikk på for å velge et alternativ.

Manuell synkronisering

Slik overfører du valgte spillelister manuelt

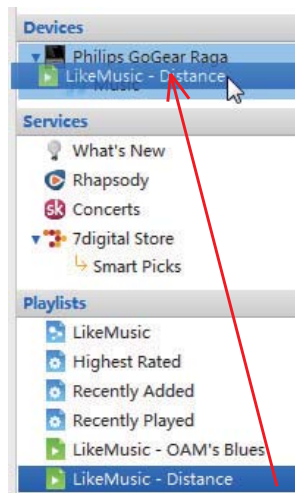

- 1 Velg spillelistene.
 - 2 Dra og slipp spillelistene til **ARIAZ**.
- Slik overfører du valgte mediefiler manuelt

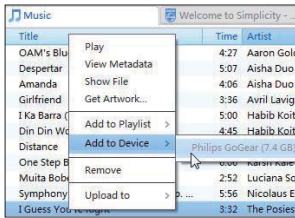

- 1 Høyreklikk på en valgt mediefil i innholdsruen.
- 2 Velg **Add to Device** (Legg til i enhet) > **ARIAZ**.
↳ Valgte filer overføres til **ARIAZ**.

Tips

- Hvis du vil velge flere filer samtidig, holder du nede **Ctrl**-knappen når du klikker på valgene.

14 Oppdatere fastvaren via Philips Songbird

ARIAZ kontrolleres av et internt program som kalles fastvaren. Det kan ha blitt utgitt nyere versjoner av fastvaren etter at du kjøpte ARIAZ. Med **Philips Songbird** kan du søke etter og installere fastvareoppdateringer for ARIAZ via Internett.

Tips

- Musikkfilene påvirkes ikke av en fastvareoppdatering.

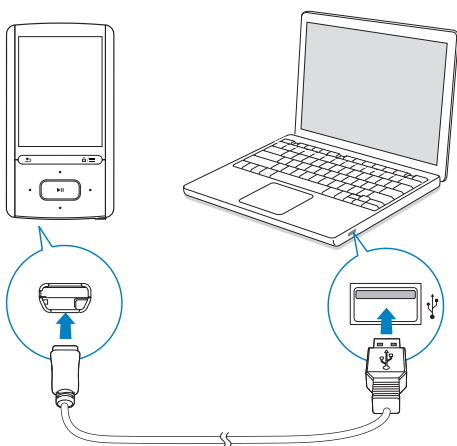

- 1 Kontroller at du har koblet PCentil Internett.
- 2 Koble **ARIAZ** til PCen ved hjelp av en USB-kabel, som vist.
- 3 På PCen starter du **Philips Songbird**.
 - Klikk om nødvendig på **Start > Programmer > Philips > Philips Songbird**.

- 4 Klikk på **ARIAZ** i spillerruten. Deretter velger du **Tools (Verktøy) > Check for updated firmware (Søk etter oppdatert fastvare)** i hurtigvinduet.

↳ **Philips Songbird** ser etter oppdateringer og installerer ny fastvare fra Internett, hvis det er tilgjengelig.

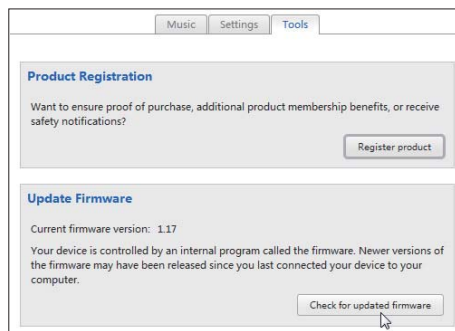
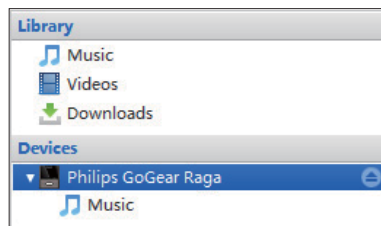

- 5 Følg instruksjonene på skjermen.
 - ↳ Nedlasting og installasjon av fastvareoppdateringen starter automatisk.
 - ↳ **ARIAZ** starter automatisk på nytt etter at fastvaren er oppdatert og klar til bruk igjen.

Merknad

- Vent til oppdateringen er fullført, og koble deretter **ARIAZ** fra datamaskinen.

15 Reparere spilleren via Philips Songbird



Tips

- Etter at du reparerer spilleren, fjernes CD-ROM-partisjonen og installeringsprogrammet for **Philips Songbird** fra spilleren. Det blir mer tilgjengelig plass på spilleren.

Hvis **ARIAZ** ikke fungerer ordentlig eller skjermen fryser, kan du tilbakestille enheten uten tap av data:

Hvordan tilbakestiller jeg ARIAZ?

- Sett tuppen på en penn eller noe annet inn i tilbakestillingshullet som finnes nederst på **ARIAZ**. Hold nede til spilleren slås av.

Hvis du ikke kan tilbakestille spilleren, kan du reparere spilleren via Philips Songbird:

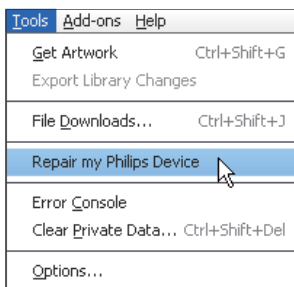

- 1 På PCen starter du **Philips Songbird**.
- 2 I **Philips Songbird**
 - Velg **Tools** (Verktøy) > **Repair my Philips Device** (Reparer Philips-enheten).
 - Velg **ARIAZ** i listen i hurtigvinduet.
- 3 Koble spilleren til PCen.
 - **Kontroller at du følger instruksjonene på skjermen om hvordan du kobler spilleren til PCen.**
- 4 Følg instruksjonene på skjermen for å fullføre reparasjonen.

16 Teknisk informasjon

Drift

- Strømforsyning: 520 mAh oppladbart internt Li-ion polymer-batteri
- Avspillingstid¹
Musikk: opptil 25 timer (**SafeSound** på), opptil 13 timer (**FullSound** på, **SafeSound** på), opptil 12 timer (**FullSound** på), opptil 25 timer (**FullSound** av)
Video (WMV): opptil 5 timer
FM-radio: opptil 15 timer

PC-programvare

- Philips Songbird: for å oppdatere fastvare og overføre mediefiler

Tilkoblingsmuligheter

- Hodetelefon 3,5 mm
- Høyhastighets USB 2.0

Lyd

- Kanalseparering: 45 dB
- Frekvensrespons: 80–18 000 Hz
- Utgangseffekt: 2 x 2,4 mW
- Signal-til-støy-forhold: > 84 dB

Lydavspilling

Støttede formater:

- MP3
Bithastighet: 8–320 kbps og VBR
Samplingshastighet: 8, 11,025, 16, 22,050, 32, 44,1, 48 kHz
- WMA (ubeskuttet)
Bithastighet: 5–320 kbps
Samplingshastighet: 8, 11,025, 16, 22,050, 32, 44,1, 48 kHz

Videoavspilling

Støttede formater:

- WMV

Bildevisning

Støttede formater:

- JPEG, BMP

Lagringsmedium

Kapasitet på innebygd minne²:

- SA4ARA04 4 GB NAND Flash
- SA4ARA08 8 GB NAND Flash
- SA4ARA16 16 GB NAND Flash
- SA4ARA32 32 GB NAND Flash

Medieoverføring³

- Songbird (synkroniser)
- Windows Utforsker (dra og slipp)

Display

- Farge-LCD 320 x 240 piksler



Merkeknad

- Spesifikasjonene kan endres uten varsel.
- ¹Oppladbare batterier har et begrenset antall ladesykluser. Batterilevetiden og antallet ladesykluser varierer i henhold til bruk og innstillinger.
- ²1 GB = 1 milliard byte; tilgjengelig lagringskapasitet er mindre. Full minnekapasitet er kanskje ikke tilgjengelig fordi noe minne er reservert for spilleren. Lagringskapasiteten er basert på 4 minutter per sang og 128 kbps MP3-koding.
- ³Overføringshastigheten er avhengig av operativsystemet og programvarekonfigurasjonen.

Systemkrav

- Windows® XP (SP3 eller nyere) / Vista / 7
- Pentium III 800 MHz-prosessor eller høyere
- 512 MB RAM
- 500 MB harddiskplass
- Internett-tilkobling
- Windows® Internet Explorer 6.0 eller nyere
- CD-ROM-stasjon
- USB-port

