

Regisztrálja termékét és vegye igénybe a rendelkezésre álló

www.philips.com/welcome

GoGEAR

SA4ARA 04

SA4ARA 08

SA4ARA 16

SA4ARA 32



Felhasználói kézikönyv

PHILIPS

Tartalomjegyzék

1	Fontos biztonsági tudnivalók	5
	Általános karbantartás	5
	A termék újrahasznosítása	7

2	Az Ön új lejátszója	10
	A doboz tartalma	10
	A lejátszóra letöltött PC szoftver	10
	A lejátszóra feltöltött fájlok	10
	Áttekintés	11
	Vezérlők	11
	Kezdőképernyő	11
	A gombok zárolása/feloldása	12
	A kijelző be-/kikapcsolása	12
	SafeSound	12

3	Kezdő lépések	14
	Töltés	14
	A lejátszó be- vagy kikapcsolása	14
	Automatikus készenlét és kikapcsolás	14

4	Zene	15
	Zenei fájlok átvitele a lejátszóra	15
	Zene keresése a lejátszón	15
	Zene keresése a zeneszámok adatai alapján	15
	Zene keresése lejátszási lista szerint	15
	Zene keresése mappák alapján	15
	Szupergörgetés	16
	Zenelejátszás	16
	Lejátszás ugyanaból a gyűjteményből	16
	Lejátszási lehetőségek kiválasztása	17
	Lejátszási listák	17
	Zeneszámok hozzáadása menet közbeni lejátszási listához	17
	Zeneszámok eltávolítása a menet közbeni lejátszási listáról	17
	Zeneszámok törlése a lejátszóról	18

5	Hangskönyvek	19
	Hangskönyvek szinkronizálása a lejátszóra	19
	Az AudibleManager telepítése a számítógépre	19
	Hangskönyvek letöltése a számítógépre	19
	Szinkronizálás a lejátszóval	19
	Hangskönyvek keresése a lejátszón	20
	Hangskönyvek lejátszása	20
	Könyvjelzők használata	20
	Hangskönyvek törlése a lejátszóról	21

6	Videók	22
	Videók átvitele a lejátszóra	22
	Videók keresése a lejátszón	22
	Videók lejátszása	22
	Fényerő kiválasztása	22
	Videók törlése a lejátszóról	22

7	Pictures (Képek)	23
	Képek hozzáadása a lejátszóhoz	23
	Képek keresése a lejátszón	23
	Képek megjelenítése	23
	Diavetítés indítása	23
	Lejátszási lehetőségek kiválasztása	23
	Képek törlése a lejátszóról	24

8	FM-rádió	25
	Rádióállomások behangolása	25
	Rádió hallgatása hangsugárcsón keresztül	25
	Az előre beállított állomások tárolása	26

9	Felvételek	27
	Felvételeket készítése	27
	Zenék/hangok felvétele	27
	Felvétel FM-rádiódóról	27
	Felvételek meghallgatása	27
	Felvételek törlése a lejátszóról	28
	Felvételek feltöltése a számítógépre	28

10 Szövegolvasó	29		
Szöveges fájlok hozzáadása a lejátszóhoz	29		
Szöveges fájlok keresése a lejátszón	29		
Szöveges fájlok olvasása	29		
Felvételek törlése a lejátszóról	29		
<hr/>			
11 Mappanézet	30		
<hr/>			
12 Beállítások	31		
Lejátszási mód	31		
Hangbeállítások	31		
SafeSound	31		
Elalváskapcsoló	31		
Megjelenítési beállítások	32		
Háttérfény-időzítő	32		
Képernyővédő	32		
A diavetítés beállításai	32		
Nyelv	32		
Számítógép-csatlakozási preferencia	32		
Adatok	33		
Eszköz formázása	33		
Gyári beállítások	33		
Telepítő CD	33		
<hr/>			
13 Szinkronizálás a PC médiakönyvtárakkal a Philips Songbird segítségével	34		
A Philips Songbird telepítése	34		
Médiafájlok gyűjtése a számítógépről	34		
A megfigyelt mappa beállítása	34		
Médiafájlok importálása	36		
Tartalom letöltése online forrásokból	36		
Online keresés	36		
Lejátszási listák létrehozása a Philips Songbird szoftverben	36		
Lejátszási lista létrehozása	37		
LikeMusic lejátszási listák generálása	37		
A lejátszási sor mentése lejátszási listaként	38		
Médiafájlok kezelése a Philips Songbird szoftverrel	39		
		Metaadatok szerkesztése	39
		Lemezborítók letöltése	40
		Média eltávolítása a könyvtárból	40
		A lejátszó szinkronizálása a Philips Songbird alkalmazással	40
		Automatikus vagy kézi szinkronizálás választása	41
		Automatikus szinkronizálás	41
		Kézi szinkronizálás	42
<hr/>			
14 Firmware frissítése a Philips Songbird segítségével	43		
<hr/>			
15 A lejátszó javítása a Philips Songbird alkalmazással	44		
<hr/>			
16 Műszaki adatok	45		
		Rendszerkövetelmények	45

További segítségre van szüksége?

Kérjük, látogasson el a www.philips.com/welcome oldalra, ahol megtalálhatja a szükséges segédanyagokat, felhasználói kézikönyveket, aktuális szoftverfrissítéseket és válaszokat a gyakran feltett kérdésekre.

1 Fontos biztonsági tudnivalók

- Alacsony hőmérsékleten az akkumulátor élettartama csökkenhet.

Cserealkatrészek / tartozékok:

Cserealkatrészek/tartozékok rendeléséhez látogasson el a www.philips.com/support weboldalra.

Fejhallgató biztonságos használata



A lejátszó maximális kimeneti feszültsége 150 mV vagy kevesebb.

A felvételeket mérsékelt hangerővel hallgassa:

A nagy hangerő halláskárosodást okozhat. A készülék olyan decibeltartományban képes megszólalni, amely egy percnél rövidebb használat esetén is halláskárosodást okozhat. A készülék a halláskárosultak érdekében képes a magasabb decibel-tartományok megszoalattására is.

A hangerő csalóka lehet. Idővel az egyre magasabb hangerőhöz is hozzászokhat. A huzamosabb ideig történő zenehallgatás után „normális” szintnek érzékelt hangerő valójában igen magas, ezért halláskárosító hatása lehet. Ezt úgy előzheti meg, hogy a hangerőt egy biztonságos szintre állítja, s ezt a beállítást később sem módosítja.

A biztonságos hangerőt a következőképpen állíthatja be:

Állítsa a hangerőt először alacsony szintre. Lassan addig növelje a hangerőt, míg tisztán és torzításmentesen hallja a zenét.

Huzamosabb ideig történő zenehallgatás: Hosszabb időn át tartó zenehallgatás „biztonságos” hangerőn is halláskárosodást okozhat.

Körültekintően használja a készüléket, iktasson be szüneteket.

Tartsa be a következő tanácsokat a fejhallgató használata során.

Az eszközt indokolt ideig, ésszerű hangerőn használja.

Általános karbantartás

A dokumentum fordítása csupán tájékoztató jellegű.

Ha eltérések tapasztalhatók az angol verzió és a fordítás között, minden esetben az angol verzióban foglaltak érvényesek.

Vigyázat

- A sérülés és rendellenes működés elkerülése érdekében:
- A terméket ne tegye ki közvetlen napfénynek vagy fűtőberendezés által kibocsátott hő hatásának.
- Ügyeljen rá, hogy ne ejtse el a terméket, illetve ne ejtse rá semmilyen tárgyat.
- Ne merítse vízbe a terméket. Ne érje víz a fülhallgató csatlakozóját és az akkumulátortartó rekeszt sem, mivel a készülékbe szivárgó víz súlyos károsodást okozhat.
- A készülék közelében működő mobiltelefonok interferenciát okozhatnak.
- Készítsen biztonsági mentést a fájlokról. Ügyeljen rá, hogy megőrizze a készülékre letöltött eredeti fájlokat. A Philips semmilyen, a készülék károsodásából vagy olvashatlanságából eredő adatvesztésért felelősséget nem vállal.
- A problémák elkerülése érdekében a fájlműveleteket (átvitel, törlés stb.) kizárólag a mellékelt zenei szoftverrel végezze.
- Ne használjon alkohol-, ammónia-, benzin- vagy hígító-tartalmú tisztítószereket, mert ezek károsíthatják a terméket.

Tudnivalók a működtetési és tárolási hőmérsékletekről

- A készüléket 0 és 35 °C közötti hőmérsékletű helyen használja.
- A készüléket -20 és 45 °C közötti hőmérsékletű helyen tárolja.

Ügyeljen arra, hogy a hangerőt akkor se növelje, amikor hozzá szokott a hangerőhöz.

Ne állítsa a hangerőt olyan magasra, hogy ne hallja a környező zajokat.

Fokozottan figyeljen, vagy egy időre kapcsolja ki a készüléket, ha nagyobb körülméket igénylő helyzetben van.

Ne használja a fejhallgatót motoros járművön, illetve kerékpározás, gördeszkázás stb. közben, mert közlekedési balesetet okozhat, és sok helyen szabályellenes is.

Módosítások, változtatások

A gyártó által jóvá nem hagyott módosítások semmissé tehetik a felhasználó jogait a termék működtetésére vonatkozóan.

Szerzői jogi adatok

Az összes többi márkanév és terméknév védjegynek minősül, és a vonatkozó vállalatok vagy szervezetek tulajdonát képezi.

Az internetről letöltött felvételek és az audio CD-k engedély nélküli másolása a szerzői jogok és a nemzetközi törvények megsértését jelenti.

Másolásvédelem anyagokról (beleértve a számítógépes programokat, fájlokat, közvetítéseket és hangfelvételeket) készített illetéktelen másolatok szerzői jogok megsértését vonhatják maguk után, és bűncselekménynek minősülnek. Ez a berendezés nem használható ilyen célokra.

A Windows Media és a Windows logó a Microsoft Corporation védjegye vagy bejegyzett védjegye az Egyesült Államokban, illetve más országokban.

Viselkedjen felelős állampolgárként: Tartsa tiszteletben a szerzői jogokat.



A Philips tiszteletben tartja mások szerzői jogait, és felhasználóit is erre kéri.

Előfordulhat, hogy az interneten található multimédiás tartalmat a szerzői jog eredeti tulajdonosának engedélye nélkül hozták létre, illetve terjesztik.

Más tulajdonában álló tartalom másolása vagy terjesztése számos országban (beleértve az Ön országát is) a szerzői jogokra vonatkozó törvények megsértését jelentheti.

A szerzői jogi törvények betartásáért Önt terheli a felelősség.

A számítógépről a hordozható lejátszóra kizárólag nyilvánosan elérhető vagy megfelelően engedélyezett videofolyamok felvétele és átvitele ajánlott. Ez a tartalom kizárólag magáncélra használható, kereskedelmi célra nem; és be kell tartani az alkotás szerzői jogainak tulajdonosa által meghatározott esetleges utasításokat. Ilyen utasítás lehet például a további másolatok készítésének tilalma. A videofolyamok a további másolást megakadályozó védelmi technológiával lehetnek ellátva. Ilyen esetben a nem készíthető felvétel, amire üzenet figyelmeztet.

Adatnaplózás

A Philips elkötelezett termékei minőségének javítása és a Philips felhasználók élményének fokozása mellett. A készülék használati profiljának megértéséhez a lejátszó információkat / adatokat naplóz az eszköz nem törlődő memóriájába. Az adatok a felhasználók által a használat során tapasztalt hibák vagy problémák azonosítására és észlelésére szolgálnak. Tárolásra kerül például a lejátszás hossza zene és tuner módban, az akkumulátor lemerüléseinek száma stb. A tárolt adatok nem tartalmaznak információt arra vonatkozóan, hogy milyen jellegű tartalom vagy média lejátszására használta a készüléket, és hogy honnan származtak a letöltések. A készülékben tárolt adatokat a Philips KIZÁRÓLAG akkor nyeri ki és használja fel, ha a vásárló visszaviszi a terméket az egyik Philips szervizközpontba; az adatok CSAK hibák diagnosztizálásához, illetve azok kialakulásának megelőzéséhez kerülnek felhasználásra. A tárolt adatokat a Philips az ügyfél kérésére azonnal átadja.

© 2009, Xiph.Org Foundation

Redistribution and use in source and binary forms, with or without modification, are permitted provided that the following conditions are met:

- Redistributions of source code must retain the above copyright notice, this list of conditions and the following disclaimer.
- Redistributions in binary form must reproduce the above copyright notice, this list of conditions and the following disclaimer in the documentation and/or other materials provided with the distribution.
- Neither the name of the Xiph.org Foundation nor the names of its contributors may be used to endorse or promote products derived from this software without specific prior written permission.

This software is provided by the copyright holders and contributors "as is" and any express or implied warranties, including, but not limited to, the implied warranties of merchantability and fitness for a particular purpose are disclaimed. In no event shall the foundation or contributors be liable for any direct, indirect, incidental, special, exemplary, or consequential damages (including, but not limited to, procurement of substitute goods or services; loss of use, data, or profits; or business interruption) however caused and on any theory of liability, whether in contract, strict liability, or tort (including negligence or otherwise) arising in any way out of the use of this software, even if advised of the possibility of such damage

XPAT XML Parser

Copyright (c) 1998, 1999, 2000 Thai Open Source Software Center Ltd

Permission is hereby granted, free of charge, to any person obtaining a copy of this software and associated documentation files (the "Software"), to deal in the Software without restriction, including without limitation the rights to use, copy, modify, merge, publish, distribute, sub-license, and/or sell copies of the Software, and to permit persons to whom the Software is furnished to do so, subject to the following conditions:

The above copyright notice and this permission notice shall be included in all copies or substantial portions of the Software. THE SOFTWARE IS PROVIDED "AS IS", WITHOUT WARRANTY OF ANY KIND, EXPRESS OR IMPLIED, INCLUDING BUT NOT LIMITED TO THE WARRANTIES OF MERCHANTABILITY, FITNESS FOR A PARTICULAR PURPOSE AND NON-INFRINGEMENT. IN NO EVENT SHALL THE AUTHORS OR COPYRIGHT HOLDERS BE LIABLE FOR ANY CLAIM, DAMAGES OR OTHER LIABILITY, WHETHER IN AN ACTION OF CONTRACT, TORT OR OTHERWISE, ARISING FROM, OUT OF OR IN CONNECTION WITH THE SOFTWARE OR THE USE OR OTHER DEALINGS IN THE SOFTWARE.

A termék újrahasznosítása

Ez a termék kiváló minőségű anyagok és alkatrészek felhasználásával készült, amelyek újrahasznosíthatók és újra felhasználhatók. A terméken található áthúzott kerek kuka szimbólum azt jelenti, hogy a termék megfelel a 2002/96/EK európai irányelvnek.



Ne kezelje a készüléket háztartási hulladékként. Tájékozódjon az elektromos és elektronikus készülékek hulladékkezelésére vonatkozó helyi törvényekről. A feleslegessé vált készülék helyes kiselejtezésével segít megelőzni a környezet és az emberi egészség károsodását.

Figyelem

- A beépített akkumulátor eltávolítása a garancia elvesztését vonja maga után és használhatatlanná teheti a terméket.
- A következő szétszerelési és leselejtezési utasításokat csak a termék élettartamának lejártával kell végrehajtani.

A termék tartalmaz egy, a 2006/66/EK európai irányelv követelményeinek megfelelő újratölthető akkumulátort, amelyet tilos háztartási hulladékként kezelni.



A termék működése és biztonsága érdekében vigye el hivatalos gyűjtőhelyre vagy szervizközpontba, ahol szakember eltávolítja az akkumulátort az ábrán látható módon:

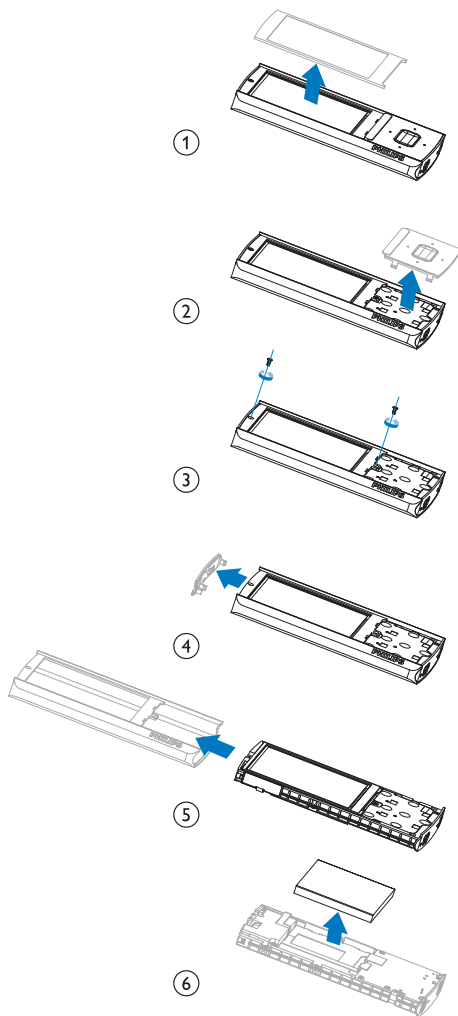

Tájékozódjon az akkumulátorok hulladékkezelésére vonatkozó helyi törvényekről. Az akkumulátorok megfelelő hulladékkezelésével megelőzhető a környezetre és az egészségre kifejtett káros hatás.

Megjegyzés az Európai Unió tagországi részére

Ez a termék megfelel az Európai Unió rádióinterferenciára vonatkozó követelményeinek.

2 Az Ön új lejátszója

Megjegyzés

- A képek csak illusztrációs célokat szolgálnak. A Philips fenntartja a jogot, hogy a termék színét vagy formatervezését értesítés nélkül megváltoztassa.

A doboz tartalma

Ellenőrizze, hogy megvannak-e a következő tartozékok:

Lejátszó

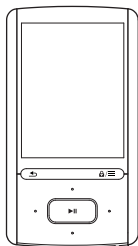

Fülhallgató

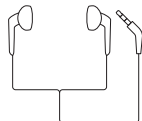

USB-kábel



Gyors üzembe helyezési útmutató



Biztonsági és jótállási füzet



A lejátszóra letöltött PC szoftver

A **ARIAZ** a következő PC szoftverrel van ellátva:

- **Philips Songbird** (segítségével elvégezheti a készülék firmware-ének frissítését, és kezelheti a számítógép és a lejátszó médiakönyvtárát).

APhilips Songbirdinternetes letöltéséhez

- a számítógépére, keresse fel a www.philips.com/Songbird vagy www.philips.com/support oldalt.

A lejátszóra feltöltött fájlok

A **ARIAZ** az alábbi fájlokat tartalmazza:

- Felhasználói kézikönyv
- Gyakran ismétlődő kérdések

Áttekintés

Vezérlők

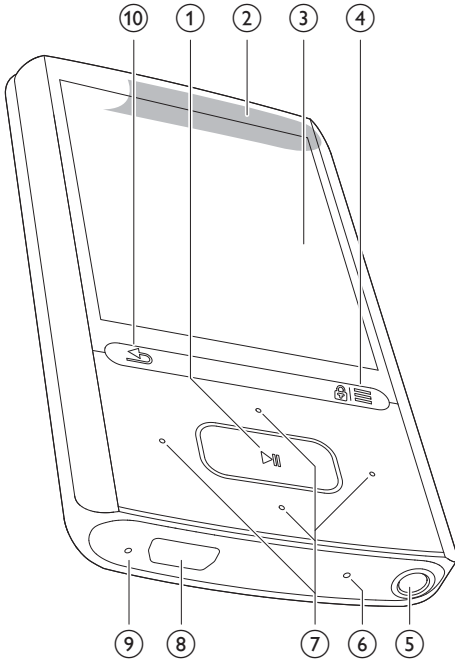

- 1
 - A lejátszó ki- vagy bekapcsolásához tartsa lenyomva a gombot.
 - Megnyomva: opciók kiválasztása vagy lejátszás/szünet/folytatás
- 2 **Hangsugárzó**
- 3 **Kijelző**
- 4
 - Megnyomva: Az opciók menü megjelenítése
 - Hosszan megnyomva: az összes gomb lezárása/feloldása
- 5
 - 3,5 mm-es fejhallgató-csatlakozó
- 6 **MIC**
 - Mikrofon

- 7
 - Navigációs gombok

- **az opciók listáján:**
Megnyomva: ugrás az előző/következő lehetőségre
Megnyomva és lenyomva tartva: Egy ábécérendbe rendezett opciólistán megjelennek a jelenlegi beállítás kezdőbetűi
- **a lejátszás képernyőn:**
Megnyomva: hangerő növelése/csökkentése
Hosszan megnyomva: hangerő gyors növelése/csökkentése



- **a lejátszás képernyőn:**
Megnyomva: Ugrás a következő/előző fájlra
Megnyomás és lenyomva tartás: Az aktuális fájlra belüli gyors előre vagy visszafelé ugrás





- 8
 - USB-csatlakozó töltéshez és adatátvitelhez

- 9 **RESET**
 - Nyomja be a mélyedést egy golyóstoll hegyével, ha a kijelző nem reagál a gombok megnyomására







- 10
 - Megnyomva: vissza egy szintet
 - Hosszan megnyomva: vissza a kezdő képernyőre

Kezdőképernyő

Menü	Mód	Funkció
	Zene	hangfájlok lejátszása
	Videó	videózás
	Képek	képek megjelenítése
	FM-rádió	az FM-rádió behangolása; felvétel FM-rádióadóról

	Felvételek	felvételek készítése, hallgatása
	Mappanézet	mappákban lévő fájlok megtekintése
	Szövegolvasó	szöveges fájlok olvasása
	Beállítások	A ARIAZ készülék beállításainak testreszabása

Navigálás a kezdőképernyőn

- A kezdőképernyőről az egyes funkciókhoz tartozó menük a navigációs gombok  /  /  és a  gomb megnyomásával érhetők el.
- Az előző képernyőkre való visszatéréshez nyomja meg egymás után többször a  gombot, vagy a kezdőképernyőre való visszatéréshez nyomja le hosszan a  gombot.

Váltás a kezdőképernyő és a lejátszási képernyő között

A kezdőképernyőn

Zenelejátszás vagy rádiólejátszás alatt

- Nyomja meg a  gombot, majd válassza a **[Most játszott]** vagy **[Utol. játszott]** lehetőséget.

A lejátszási képernyőn

- Nyomja le és tartsa lenyomva a  gombot.



Téma kiválasztása

A kijelző témájának kiválasztásához

- A kezdőképernyőn nyomja meg a  gombot, és válassza a **[Téma]** lehetőséget.

A gombok zárolása/feloldása

Amikor működik a lejátszó, a zárolással kiküszöbölhető a véletlenszerű működtetés.

- Hosszan megnyomva:  /  a gombok zárolhatók vagy feloldhatók.
- ↳ A hangerőgombokon kívül minden gomb lezárul, és megjelenik egy lakat ikon.

A kijelző be-/kikapcsolása

Energiatakarékosági okokból a kijelző az előzetesen meghatározott idő elteltével automatikusan kikapcsol, ha

- a **ARIAZ** nem hajt végre újabb műveletet; és
- a készülék kiválaszt egy értéket a  > **[Megjelenítési beáll.]** > **[Háttérfény-időzítő]** lehetőségeknél.





Az energiatakarékos üzemmódból való kilépéshez

- Nyomja meg bármelyik gombot.

SafeSound

A fülhallgatók révén a **SafeSound** lehetővé teszi a biztonságos zenehallgatást.

Amikor a fülhallgatón keresztül hallgat zenét, a készülék lejátszó és a fülhallgató elektronikus jellemzői alapján megbecsli¹ a füleket érintő hangnyomást. Majd ezt a becsült értéket összeveti a hangnyomás referenciaszintekkel². Ennek eredményeképpen különböző színű ikonokat jeleníthet meg a készülék a hangnyomás állapotának és a halláskárosodás kockázati szintjének jelzésére.

	Hangnyomás-szint	Maximális időtartam
	több mint 90 decibel	napi 30 perc
	85-90 decibel	napi 2 óra
	80-85 decibel	napi 5 óra
	biztonságos	naponta több mint 5 óra



Tanács

- ¹A módszer az európai szabályozáson (50332-1/2) alapul.
- ²A referenciaszintek a 2003/10/EK európai irányelv által a személyek zajnak való kitettségére vonatkozó minimális egészségügyi és biztonsági követelményeken alapulnak.

A SafeSound használata

- 1 Ellenőrizze, hogy csatlakoztatta-e a fejhallgatót a lejátszóhoz.
- 2 A zenelejátszási képernyőn nyomja meg a  gombot és válassza a **[Hangbeállítások]** > **SafeSound** lehetőséget.
- 3 Válassza a **SafeSound** beállításokat.



Tanács

- A SafeSound beállításokkal kapcsolatos információkat lásd a „SafeSound” részben (lásd 'SafeSound', 31. oldal).

3 Kezdő lépések

↳ Az akkutöltöttség képernyő villogása jelzi, ha az akkumulátor lemerülőben van. A lejátszó elmenti az összes beállítást, és 60 másodpercen belül kikapcsol.

Töltés

A <ProDesc> beépített akkumulátorral rendelkezik, amely a számítógép USB-portján keresztül tölthető.

Csatlakoztassa a **ARIAZ** lejátszót a számítógéphez az USB-kábel segítségével.

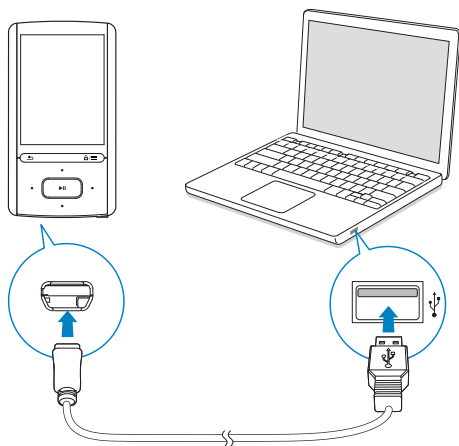

Megjegyzés

- A **ARIAZ** számítógéphez csatlakoztatásakor a készülék felkéri, hogy válassza ki a [Töltés és átvitel...] vagy a [Töltés és lejátszás] lehetőséget. Ha nem választ a lehetőségek közül, a [Töltés és átvitel...] lép életbe.
- Ha töltés közben kívánja játszani a **ARIAZ** készüléken tárolt fájlokat, akkor válassza a [Töltés és lejátszás] lehetőséget.

Akkutöltöttség kijelzése

Az akkumulátor hozzáférhető töltöttségi állapotának jelzése a lejátszón:

100%	75%	50%	25%	0%

Megjegyzés

- Az akkumulátorok csak korlátozott számú alkalommal tölthetők újra. Az akkumulátor élettartama és a töltési ciklusok száma a használat módjától és a beállításoktól függ.
- A készülék akkor van teljesen feltöltve, ha a töltést jelző animáció leáll, és megjelenik az ikon.

Az alábbi műveletek segítségével takarékoskodhat az akkumulátor energiájával és növelheti a **ARIAZ** lejátszási idejét:

- Állítsa a háttérfény-időzítőt alacsony értékre (a * > [Megjelenítési beáll.] > [Háttérfény-időzítő] pontban).

A lejátszó be- vagy kikapcsolása

Tartsa lenyomva a gombot a lejátszó be- vagy kikapcsolásáig.

Automatikus készenlét és kikapcsolás

A lejátszó rendelkezik automatikus készenlét és kikapcsolás funkcióval, hogy kímélje az akkumulátort.

10 perc inaktivitás (nincs lejátszás, nincs gombnyomás) után a lejátszó kikapcsol.

4 Zene

Zenei fájlok átvitele a lejátszóra

A számítógép médiakönyvtárát az alábbi módszerekkel lehet átvinni a **ARIAZ** lejátszóra:

- Szinkronban a Philips Songbird alkalmazással (lásd 'Szinkronizálás a PC médiakönyvtárakkal a Philips Songbird segítségével', 34. oldal);
A médiakezelő szoftver segítségével hozzáférhet internetes zeneboltok kínálatához, létrehozhat lejátszási listákat, vagy szerkesztheti a zenei gyűjteményét metaadatok vagy ID3 címke segítségével.
- Húzza át a médiafájlokat a Windows Intézőben.
Így a médiagyűjteményét mappákba rendezheti.

A Windows Explorer-ből a zenei fájlok áthúzásához

- 1 Csatlakoztassa a **ARIAZ** készüléket számítógépéhez.
- 2 A számítógépen kattintson a **Sajátgép** vagy a **Számítógép** opcióra,
 - válassza ki a **ARIAZ** készüléket, majd hozzon létre mappákat.
- 3 A számítógépen húzza a médiafájlokat a **ARIAZ** készülék mappáiba.
 - Vagy húzza a mappákat át a számítógépről a **ARIAZ** készülékre.

Zene keresése a lejátszón

Miután szinkronizálta a lejátszót a számítógép médiakönyvtárával, keresse meg a zenefájlokat a lejátszón.

Zene keresése a zeneszámok adatai alapján

A **♪** alkalmazásban a zeneszámok a metaadatok vagy ID3 címkék szerint különböző gyűjteményekbe vannak rendezve: **[Minden dal]**, **[Előadók]**, **[Lemezborító]**, **[Albumok]** vagy **[Műfajok]**.

[Minden dal]

- A zeneszámok dalcím szerint vannak rendezve, ábécé sorrendben.

[Előadók]

- A zeneszámok előadó szerint vannak rendezve, ábécé sorrendben;
- Az egyes előadók alatt a zeneszámok album szerint, ábécé sorrendben vannak rendezve.

[Lemezborító]

- Az albumok lemezborítóinak indexképei ábécé sorrendben vannak listázva.

[Albumok]

- A zeneszámok album szerint vannak rendezve, ábécé sorrendben.

[Műfajok]

- A zeneszámok műfaj szerint vannak rendezve, például pop, rock.

Zene keresése lejátszási lista szerint

A **♪** > **[Lejátszási listák]** alatt keressen rá a számítógép médiakönyvtárából átvitt lejátszási listákra.

Zene keresése mappák alapján

A **■** alatt keressen rá a zeneszámokra mappák szerint.

Zenefájlok rendezéséhez mappák alapján

- 1 Csatlakoztassa a **ARIAZ** készüléket számítógépéhez.
- 2 A számítógépen kattintson a **Sajátgép** vagy a **Számítógép** opcióra,
 - válassza ki a **ARIAZ** készüléket, majd hozzon létre mappákat.

- 3 A számítógépen húzza a zenefájlokat a **ARIAZ** készülék mappáiba.
- Vagy húzza a mappákat át a számítógépről a **ARIAZ** készülékre.

Szupergörgetés

Az ábécébe rendezett lehetőségek listáján a **Superscroll** segítségével kezdőbetű alapján böngészhet.

- A **Superscroll** elindításához nyomja le hosszan a / gombot.
 - ↳ A kijelzőn megjelennek a jelenlegi opciók kezdőbetűi.



Zenelejátszás

A lejátszást indíthatja egy adott zeneszámtól vagy lejátszhat egy teljes albumot vagy egy előadó összes zeneszámát.

Egy adott zeneszámtól induló lejátszáshoz,

- 1 Válassza ki a kívánt zeneszámot.
- 2 A gomb megnyomásával kezdheti meg a lejátszást.
 - ↳ A lejátszás az aktuális daltól kezdődik.

A lejátszási képernyőn,



- A lejátszás szüneteltetéséhez vagy folytatásához nyomja meg a gombot.
- Az előző képernyőre a gomb megnyomásával léphet.
 - ↳ A lejátszás képernyő néhány másodperccel később visszaáll.
 - ↳ A lejátszás képernyőn megtekinthetők a fájl adatai és lejátszási állapota.

A hangerőszint beállításához

- A lejátszási képernyőn nyomja meg a / gombot.

Zenefájl kijelölése a lejátszási képernyőn,

- Nyomja meg egymás után többször a / gombot.

Az aktuális zeneszám visszatekerése vagy gyors előretekerése,

- A lejátszási képernyőn tartsa lenyomva a / gombot.

Lejátszás ugyanabból a gyűjteményből

A zeneszám lejátszása során átválthat az aktuális zeneszáméval megegyező gyűjteményre.

- 1 A lejátszási képernyőn nyomja meg a gombot, és válassza a [**Lejátszási mód**] lehetőséget.

- 2 A [Zenelejátszás ...] alatt válasszon a következők közül: [... előadó], [... album] vagy [... műfaj]. Nyomja meg a ►► gombot.

↳ Megkezdődik az aktuális előadó, album vagy műfaj lejátszása.

A lejátszón található összes zeneszám lejátszásához,

- 1 A lejátszási képernyőn nyomja meg a ≡ gombot, és válassza a [Lejátszási mód] lehetőséget.
- 2 A [Zenelejátszás ...] menüpontban válassza az [Minden dal] lehetőséget. Nyomja meg a ►► gombot.

Lejátszási lehetőségek kiválasztása

A lejátszási képernyőn nyomja meg a ≡ gombot a lejátszási lehetőségek, mint például lejátszási mód, hangbeállítások és elalváskapcsoló (lásd 'Beállítások', 31. oldal) kiválasztásához.

Lejátszási listák

A lejátszókon az alábbi lejátszási listák találhatók:

- számítógépes médiakönyvtárból átvitt lejátszási listák;
- a lejátszón zeneszámok hozzáadásával létrehozható három „menet közbeni lejátszási lista”.

Zeneszámok hozzáadása menet közbeni lejátszási listához

Aktuális zeneszám hozzáadásához

- 1 Válassza ki vagy játssza le a kívánt zeneszámot.
- 2 A zeneszámok listáján vagy a lejátszási képernyőn
- nyomja meg a ≡ gombot, majd válassza a [Hozzáadás a
 lejátszási listához] lehetőséget.

- 3 Válasszon ki egy menet közbeni lejátszási listát. Nyomja meg a ►► gombot.
- ↳ Ezzel elmentette az aktuális zeneszámot a lejátszási listára.

Album vagy előadó hozzáadásához

- 1 Válassza ki a kívánt albumot vagy előadót.
- 2 Az albumok vagy előadók listáján
- nyomja meg a ≡ gombot, majd válassza a [Hozzáadás a
 lejátszási listához] lehetőséget.
- 3 Válasszon ki egy menet közbeni lejátszási listát. Nyomja meg a ►► gombot.
- ↳ Ezzel elmentette az albumot vagy előadót a lejátszási listára.

Zeneszámok eltávolítása a menet közbeni lejátszási listáról

Aktuális zeneszám eltávolítása lejátszási listáról

- 1 A lejátszási képernyőn nyomja meg a ≡ > [Eltávolítás a
 lejátszási listáról] gombot.
- 2 Válasszon ki egy menet közbeni lejátszási listát. Nyomja meg a ►► gombot.
- ↳ Eltávolítja az aktuális zeneszámot a kiválasztott lejátszási listáról.

Egy adott lejátszási listán található összes zeneszám eltávolítása

- 1 Válassza az [Lejátszási listák] > [Lejátszási lista törlése] lehetőséget.
- 2 Válasszon ki egy menet közbeni lejátszási listát. Nyomja meg a ►► gombot.
- ↳ Eltávolítja az összes zeneszámot a lejátszási listáról.

Zenészművek törlése a lejátszóról

Zenészművek törléséhez,

- 1 Válassza ki vagy játssza le a kívánt zenészművet.
- 2 A zenészművek listáján vagy a lejátszási képernyőn
 - nyomja meg a  gombot, majd válassza a **[Törlés]** lehetőséget.
- 3 Válassza a **[Igen]** menüpontot.
 - ↳ Az aktuális zenészműv törlődik a lejátszóról.

Előadó vagy album törléséhez,

- 1 Válassza ki a kívánt előadót vagy albumot.
- 2 Az előadók vagy albumok listáján
 - nyomja meg a  gombot, majd válassza a **[Törlés]** lehetőséget.
- 3 Válassza a **[Igen]** menüpontot.
 - ↳ Az aktuális előadó vagy album törlődik a lejátszóról.

5 Hangoskönyvek

- A telepítés befejezéséhez kövesse a képernyőn megjelenő utasításokat.

Lépjen a **J** > [Hangoskönyvek] elemre a www.audible.com oldalról letöltött hangoskönyvek lejátszásához.

Hangoskönyvek szinkronizálása a lejátszóra

A www.audible.com oldalról töltsse le és telepítse az **AudibleManager** szoftvert a számítógépére. A szoftver segítségével lehetséges van az alábbiakra:

- hangoskönyvek letöltése a www.audible.com oldalról a számítógép hangoskönyveket tartalmazó könyvtárába;
- hangoskönyvek szinkronizálása a lejátszóra.

Az AudibleManager telepítése a számítógépre

- 1 Csatlakoztassa számítógépét az internethez.
- 2 A www.audible.com oldalról töltsse le a **AudibleManager** szoftvert az MP3/ MP4 lejátszókhöz.
- 3 Telepítse a szoftvert a számítógépen:
 - A beállítások képernyőjén a hallgatásra szolgáló eszközök legördülő listáján válassza a **Philips GoGear** (csak bizonyos típusok) készüléket;

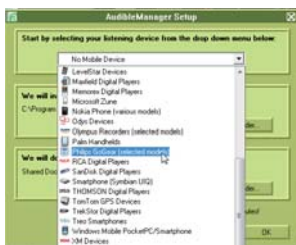

Hangoskönyvek letöltése a számítógépre

- 1 Csatlakoztassa számítógépét az internethez.
- 2 A számítógépen indítsa el az **AudibleManager** alkalmazást.
- 3 Az **AudibleManager** alatt kattintson a **My Library Online** gombra a www.audible.com oldalhoz való csatlakozáshoz.
- 4 Hangoskönyvek kiválasztása és letöltése:
 - Jelentkezzen be az www.audible.com oldalon meglévő fiókjába;
 - Töltsön le **4** vagy **6** formátumú hangoskönyveket.
 - ↳ A letöltött könyvek automatikusan hozzáadódnak az **AudibleManager** programban meglévő könyvtárhoz.

Szinkronizálás a lejátszóval

- 1 A számítógépen indítsa el a **AudibleManager** alkalmazást.
- 2 Csatlakoztassa a lejátszót a számítógéphez. Várjon, amíg a **AudibleManager** felismeri a lejátszót.
- 3 A **AudibleManager** helyen kattintson a **Hozzáadás eszközhöz** lehetőségre.
 - Az első alkalommal, amikor csatlakozást hoz létre a lejátszó és a **AudibleManager** között, aktiválja a lejátszót a rendszer kérésének megfelelően.

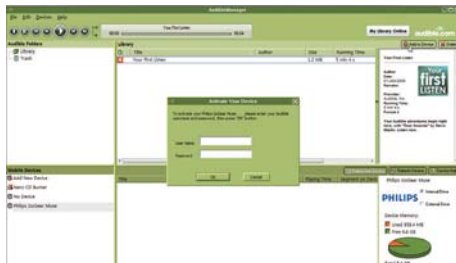

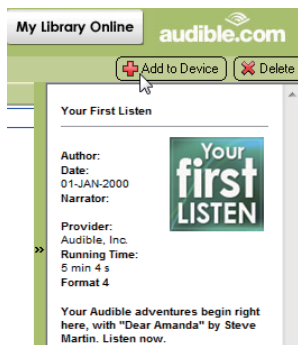

A lejátszóra átvitt hangoskönyvek ellenőrzéséhez,

Lásd a lejátszási mezőt a **AudibleManager** helyen.

- Szükség esetén kattintson az **Eszköz frissítése** lehetőségre.

Hangoskönyvek keresése a lejátszón

A **🎵** > **[Hangoskönyvek]** alatt a hangoskönyvek fájlljai a könyv címe vagy a szerző szerint vannak rendezve.

[Könyvek]

- A könyvek könyvcím szerint vannak rendezve, ábécé sorrendben.

[Szerzők]

- A könyvek szerző szerint vannak rendezve, ábécé sorrendben.

Hangoskönyvek lejátszása

- 1 Válasszon ki egy könyvet.
- 2 A **▶▶** gomb megnyomásával kezdheti meg a lejátszást.
 - ↳ A lejátszás képernyőn megtekinthetők a könyv adatai és lejátszási állapota.

A legutoljára lejátszott könyv folytatásához,

- A **[Hangoskönyvek]** menüpontban válassza a **[Folytatás [book name]]** lehetőséget.

A lejátszási képernyőn

- A lejátszás szüneteltetéséhez vagy folytatásához nyomja meg a **▶▶** gombot.
- Az előző képernyőre a **↶** gomb megnyomásával léphet.

A lejátszási sebesség kiválasztásához a lejátszás közben,

- A lejátszási képernyőn nyomja meg a **≡ >** **[Visszajátszási sebesség]** gombot. Válasszon egy opciót.

Felvételek vagy szakaszok átugrásához a lejátszás közben,

- 1 A lejátszási képernyőn nyomja meg a **≡ >** **[Navigációs mód]** gombot. Válassza a **[Felvételek]** vagy **[Rész]** beállítást.
- 2 A lejátszási képernyőn nyomja meg a **🔍** / **📄** gombot.

Könyvjelzők használata

Egy hangoskönyvben akár 10 könyvjelzőt is beállíthat a lejátszási idő alatt. A lejátszást tetszés szerint kezdheti valamelyik könyvjelzővel jelölt időponttól.

Könyvjelző hozzáadásához

- 1 A lejátszási képernyőn nyomja meg a **≡** gombot és válassza a **[Könyvjelzők]** > **[Könyvjelző hozzáadása]** lehetőséget.
- 2 Válassza ki a kívánt helyet.
 - ↳ Az aktuális lejátszási idő hozzáadásra kerül a helyhez a könyvjelzők listájában.

Lejátszáshoz a könyvjelzővel jelölt időponttól

- A lejátszási képernyőn nyomja meg a **≡** gombot és válassza a **[Könyvjelzők]** > **[Ugrás a könyvjelzőre]** lehetőséget. Válasszon egy opciót.
 - ↳ A lejátszás a kiválasztott lejátszási időponttól indul.

Könyvjelző törléséhez

- A lejátszási képernyőn nyomja meg a  gombot és válassza a **[Könyvjelzők]** > **[Könyvjelző törlése]** lehetőséget. Válasszon egy opciót.
 - ↳ Eltávolítja a lejátszási időpontot a könyvjelzők listájáról.

Hangskönyvek törlése a lejátszóról

- A lejátszási képernyőn nyomja meg a  > **[Hangskönyv törlése]** gombot.
 - ↳ Az aktuális hangskönyv törlődik a lejátszóról.

6 Videók

Videók átvitele a lejátszóra

A számítógép médiakönyvtárából töltsön át videókat a lejátszóra.

Videók keresése a lejátszón

Videók keresése fájlnev szerint

- Lépjön a  elemre.
 - ↳ A videók fájlnev szerint, abécé sorrendben vannak felsorolva.

Videók keresése mappa szerint

- Lépjön a  elemre.
 - ↳ A videók mappák szerint vannak rendezve, ahogyan a számítógépen.



Videók lejátszása

- 1 Válasszon videót.
- 2 A  gomb megnyomásával kezdheti meg a lejátszást.
 - ↳ A videót lejátszása fekvő nézetben történik.

A lejátszási képernyőn

- A lejátszás szüneteltetéséhez vagy folytatásához nyomja meg a  gombot.





Videófájl kijelöléséhez a lejátszási képernyőn,

- Nyomja meg egymás után többször a  /  gombot.

Az aktuális videón belüli visszatekeréshez vagy gyors előretekeréshez,

- A lejátszási képernyőn tartsa lenyomva a  /  gombot.

Fényerő kiválasztása

- 1 A lejátszási képernyőn nyomja meg a  gombot, és válassza a **[Fényerő]** lehetőséget.
- 2 A  /  segítségével választhat a beállítások közül.
- 3 Nyomja meg a  gombot.

Videók törlése a lejátszóról

- 1 Válassza ki vagy játssza le a kívánt videót.
- 2 A videók listáján vagy a lejátszási képernyőn
 - nyomja meg a  gombot, majd válassza a **[Videó törlése]** lehetőséget.
 - ↳ Az aktuális videó törlődik a lejátszóról.

7 Pictures (Képek)

Képek hozzáadása a lejátszóhoz

- 1 Csatlakoztassa a **ARIAZ** készüléket számítógéphez.
- 2 A számítógépen kattintson a **Sajátgép** vagy a **Számítógép** opcióra,
 - válassza ki a **ARIAZ** készüléket, majd hozzon létre mappákat.
- 3 A számítógépen húzza át a fájlokat a **ARIAZ** készülék mappáiba.
 - Vagy húzza a mappákat át a számítógépről a **ARIAZ** készülékre.

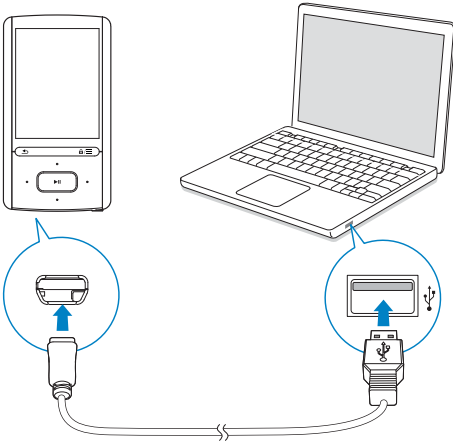

Képek keresése a lejátszón

Képek keresése fájlnev szerint

- Lépjen a elemre.
 - ↳ A képek fájlnev szerint, ábécé sorrendben vannak felsorolva.

Képek keresése mappa szerint

- Lépjen a elemre.
 - ↳ A képek mappák szerint vannak rendezve, ahogyan a számítógépen.

Képek megjelenítése

- Válassza ki a kívánt képet. A kép teljes képernyőn való megjelenítéséhez nyomja meg a gombot.
 - ↳ A kép fekvő nézetben jelenik meg.

A lejátszási képernyőn

- A / gomb megnyomásával elforgathatja a képet.
- A / gomb segítségével válasszon ki egy képet.

Diavetítés indítása

- Diavetítés indításához képek teljes képernyős megtekintésekor nyomja meg a gombot.
 - ↳ A képek egyesével jelennek meg.

Lejátszási lehetőségek kiválasztása

A lejátszási opciók kiválasztásához nyomja meg a lejátszási képernyőn a gombot:

[Fényerő]	A képernyő fényerejének módosítása.
[Háttérfény-időzítő]	Válassza ki a kívánt értéket. Egy megadott idő elteltével a kijelző automatikusan kikapcsol.

A [Diabemutató beállításai] lehetőségnél válassza ki a diavetítés beállításait.

[Diák közötti idő]	A diák közötti váltás időtartamának megadása.
--------------------	---

[Ismétel]	Az aktuális mappa képeinek ismételt lejátszása.
-----------	---

[Kev.sor.]	Az aktuális mappa képeinek véletlen sorrendű lejátszása.
------------	--

Képek törlése a lejátsszóról

- 1 Válassza ki vagy játssza le a kívánt képet.
- 2 A képek listáján vagy a lejátsszási képernyőn
 - Nyomja meg a  gombot, majd válassza a **[Kép törlése]** lehetőséget.
 - ↳ Az aktuális kép törlődik a lejátsszóról.

8 FM-rádió

Megjegyzés



- A rádióállomások behangolásához csatlakoztassa a tartozék fejhallgatót. A fejhallgató antennaként is működik. A jobb vétel érdekében mozgassa a fejhallgató vezetékét különböző irányokba.

Rádióállomások behangolása



Automatikus hangolás

Az első alkalommal, amikor a  helyre lép, indítsa el az Automatikus hangolást az állomások kereséséhez, amikor a rendszer erre kéri. A készülék 30 állomást képes tárolni.

A tárolt állomások listáján,

- A tárolt állomások a  vagy  gomb ismételt megnyomásával választhatók ki. A  gomb megnyomásával kezdheti meg a lejátszást.

Tárolt állomás kijelöléséhez a lejátszás képernyőn,

- Nyomja meg többször a  vagy a  gombot.

Másik lehetőségként

- nyomja meg a  gombot, majd válassza a [Előbeállítás] lehetőséget.
↳ Megjelenik a tárolt állomások listája.







Tanács

- Ha elutazik (például másik városba vagy országba), akkor a jobb vétel érdekében indítsa újra az automatikus behangolást. A lejátszási képernyőn nyomja meg a  gombot, és válassza a [Automatikus hangolás] lehetőséget.

Manuális hangolás

Frekvencia vagy állomás kereséséhez,

- A lejátszási képernyőn nyomja meg a  gombot, és válassza a [Kézi hangolás] lehetőséget.
- Nyomja le és tartsa nyomva a  vagy  elemet.
↳ Ezzel az aktuális frekvenciához legközelebb eső rádióállomást hangolja be.
 - Finomhangoláshoz nyomja meg többször a  vagy  gombot.

Rádió hallgatása hangsugárzón keresztül

A rádiót hallgathatja a hangsugárzókon vagy fülhallgatón keresztül.





A hangsugárzókon vagy fülhallgatón keresztüli lejátszáshoz,

- A lejátszási képernyőn nyomja meg a  gombot, és válassza a **Channel out** (Kimeneti csatorna) lehetőséget.
 - Válassza a [Hangsug.] vagy **Headphones** (Fejhallgató) lehetőséget.
- A rádiólejátszás elnémításához vagy a némítás megszüntetéséhez,

- A lejátszási képernyőn nyomja meg a  gombot.

Az előre beállított állomások tárolása

A **ARIAZ** készülék akár 30 előre beállított állomást is képes tárolni.

- 1 Hangoljon be egy rádióállomást.
- 2 A lejátszási képernyőn nyomja meg a  gombot, és válassza a **[Mentés előbeállításba]** lehetőséget.
- 3 A tárolt állomások közül valamelyik hely kiválasztásához nyomja meg a  vagy  gombot. Nyomja meg a  gombot.
 - ↳ A készülék az aktuális állomást elmenti erre a helyre.

Az aktuális tárolt csatorna eltávolításához,

- 1 A lejátszási képernyőn nyomja meg a  gombot, és válassza a **[Előbeállítások eltáv.]** lehetőséget.
- 2 Válassza a **[Igen]** menüpontot.
 - ↳ Az aktuális csatorna eltávolításra kerül a tárolt csatornák listájáról.

9 Felvételek

Felvételek készítése



A **ARIAZ** készüléken a következő felvételi lehetőségek állnak rendelkezésre:

- beszéd vagy hang a beépített mikrofon segítségével; vagy
- a lejátszón való rádióhallgatáskor rádióműsorok rögzítése.



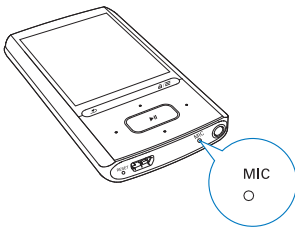

Zenék/hangok felvétele

- 1 A  menüpontban válassza az **[Hangfelvétel indítása]** lehetőséget.
↳ Megjelenik a Felvétel képernyő.
- 2 Ügyeljen rá, hogy a mikrofon a rögzíteni kívánt hang forrásának közelében legyen.



- 3 Nyomja meg a  gombot a felvételhez és a felvétel szüneteltetéséhez. Nyomja meg a  gombot a leállításhoz.
- 4 A felvétel mentéséhez válassza ki a **[Igen]** elemet.
↳ A felvételeket a készülék erre a helyre menti:  > **[Műsортár]** > **[Hangfelvételek]**. (Fájlnév formátuma: VOICEXXX.MP3, ahol XXX a felvétel száma, amelyet automatikusan generál a rendszer.)







Felvétel FM-rádióadóról

- 1 A  alatt hangoljon be egy rádióállomást.
- 2 A lejátszási képernyőn nyomja meg a  gombot, és válassza a **[FM-rádiófelvétel indítása]** lehetőséget.
↳ Elindul a felvétel az FM-rádióból.
- 3 Nyomja meg a  gombot a felvételhez és a felvétel szüneteltetéséhez. Nyomja meg a  gombot a leállításhoz.
- 4 A felvétel mentéséhez válassza ki a **[Igen]** elemet.
↳ A felvételek ide kerülnek mentésre:  > **[Műsортár]** > **[FM-rádiófelvételek]**. (Fájlnév formátuma: FMRECXXX.MP3, ahol XXX a felvétel száma, amely automatikusan generálódik.)

Megjegyzés

- Az FM-rádió felvétel funkció csak néhány verzió esetében elérhető. A lejátszó kijelzőjén megjelenő menüben megnézheti, hogy mely funkciók elérhetők.

Felvételek meghallgatása

- 1 A  > **[Műsортár]** alatt válasszon ki egy felvételt.
 - 2 A  gomb megnyomásával kezdheti meg a lejátszást.
- Fájl kijelöléséhez a lejátszási képernyőn,**
- Nyomja meg egymás után többször a  /  gombot.
- Az aktuális fájlban belüli visszatekeréshez vagy gyors előretekeréshez,**
- A lejátszási képernyőn tartsa lenyomva a  /  gombot.

Felvételek törlése a lejátszóról

1 Válassza ki vagy játssza le a kívánt felvételt.

- 2 A felvételek listáján vagy a lejátszási képernyőn
- nyomja meg a  gombot, majd válassza a **[Törlés]** lehetőséget.
↳ Az aktuális felvétel törlődik a lejátszóról.

A lejátszón található összes felvétel törléséhez,

- A  > **[Műsortár]** alatt válasszon ki egy felvételi könyvtárat. Válassza a **[Összes törlése]** menüpontot.

Felvételek feltöltése a számítógépre

1 Csatlakoztassa a **ARIAZ** készüléket számítógéphez.

- 2 A számítógépen kattintson a **Sajátgép** vagy a **Számítógép** opcióra,
- válassza a **ARIAZ** elemet;
 - a **ARIAZ** helyen válassza ki a felvételeket a **Felvételek > Hang** vagy **FM** alatt.

3 Húzza át a felvételek fájljait a számítógép tetszőleges helyére.

10 Szövegolvasó

A lejátszón lehetőség van szöveges fájlok (.txt fájlok) megtekintésére.

Szöveges fájlok hozzáadása a lejátszóhoz

- 1 Csatlakoztassa a **ARIAZ** készüléket számítógéphez.
- 2 A számítógépen kattintson a **Sajátgép** vagy a **Számítógép** opcióra,
 - válassza ki a **ARIAZ** készüléket, majd hozzon létre mappákat.
- 3 A számítógépen húzza a fájlokat a **ARIAZ** készülék mappáiba.
 - Vagy húzza a mappákat át a számítógépről a **ARIAZ** készülékre.

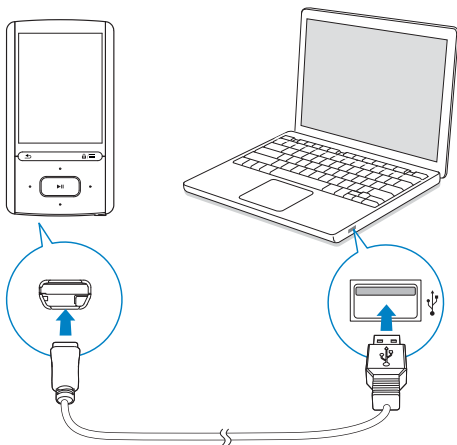

Szöveges fájlok keresése a lejátszón

Szöveges fájlok keresése a fájllistában

- A kezdőképernyőn válassza a **■** elemet.
 - ↳ Megjelenik a szöveges fájlok listája.
 - ↳ A szöveges fájlok mappáinként, ábécé sorrendbe vannak rendezve.

Szöveges fájlok keresése mappák szerint

- A **■** helyen válasszon ki mappákat és fájlokat, ahogy rendezi őket a számítógépen.

Szöveges fájlok olvasása

- 1 Válasszon ki egy szöveges fájlt.
- 2 A **▶||** gomb megnyomásával kezdheti meg a lejátszást.
- 3 A lejátszási képernyőn,
 - Nyomja meg a **◀▶** vagy **◀▶** gombot a lapozáshoz;
 - Nyomja meg a **▲** vagy **▼** gombot a felfelé vagy lefelé görgetéshez.

A betűméret növeléséhez vagy csökkentéséhez

- A kívánt lehetőség kiválasztásához nyomja meg a lejátszási képernyőn a **≡** gombot:

Felvételek törlése a lejátszóról

- 1 Válassza ki vagy játssza le a kívánt szöveges fájlt.
- 2 A szöveges fájlok listáján vagy a lejátszási képernyőn
 - nyomja meg a **≡** gombot, majd válassza a **[Törlés]** lehetőséget.
 - ↳ Az aktuális szöveges fájl törlődik a lejátszóról.

11 Mappanézet

Lépjen a ■ helyre médiafájlok megtekintéséhez és lejátszásához a lejátszó médiakönyvtárból

Zene: a **Philips Songbird** segítségével a lejátszóra szinkronizálással átvitt zenefájlokhoz;

Videó: a **Philips Songbird** segítségével a lejátszóra szinkronizálással átvitt videofájlokhoz;

Lejátszási listák: a lejátszóra szinkronizálással átvitt lejátszási listákhoz, valamint a lejátszón létrehozott menet közbeni lejátszási listákhoz;

SZOLGÁLTATÁS: a **AudibleManager** segítségével a lejátszóra szinkronizálással átvitt hangoskönyvekhez;

Felvételek: a lejátszóval készített hang- vagy *FM-felvételekhez.

A Windows Intéző segítségével átvitt fájlok kereséséhez,

- Keresse meg a fájlokat a számítógépen a Windows Intézőben elrendezett szerint.





Megjegyzés

- *Az FM-rádió felvétel funkció csak néhány verzió esetében elérhető. A lejátszó kijelzőjén megjelenő menüben megnézheti, hogy mely funkciók elérhetők.

12 Beállítások

A * lehetőségnél válassza ki a lejátszó beállításait.

- 1 A  /  segítségével választhat a beállítások közül.
- 2 A jóváhagyáshoz nyomja meg a  gombot.

Lejátszási mód

A [**Lejátszási mód**] üzemmódban válassza ki a zenék lejátszási módját:

[Zenelejátszás ...]

átváltás az aktuális zeneszámmal megegyező gyűjteményre

[Ismétel]

[1 ismétl.] aktuális zeneszám ismétlése.

[Összes ismétlése] az aktuális mappában található összes zeneszám ismétlése.

[Kev.sor.]

[Be] az aktuális mappában található összes zeneszám lejátszása véletlenszerű sorrendben.

Ha mind az [**Összes ismétlése**], mind a [**Kev.sor.]be van kapcsolva**,

- A készülék az aktuális mappában található összes zeneszámot véletlenszerű sorrendben játssza le.

Hangbeállítások

[FullSound] Visszaállítja a hangzás tömörítés (például MP3 vagy WMA) során elveszett részleteit.

[Hangszab] A hangbeállítások igény szerinti kiválasztása.

Megjegyzés

- A hangszínszabályzó a FullSound funkcióval egyszerre nem működik.

SafeSound

Kapcsolja be: SafeSound

- A [**SafeSound**] menüpontban válassza az [**Be**] lehetőséget.



Automatikus biztonságos hangerő

Ha a biztonságos hangerőtől magasabb értéket választ, a [**Aut. biztonságos hangerő**] beállítható, hogy fokozatosan lehalkítsa a hangerőt a biztonságos szintre.

- A [**SafeSound beállítások**] alatt válassza a [**Aut. biztonságos hangerő**] > [**Be**] lehetőséget.

Maximális hangerő

Saját hangerő-korlátozás beállításához válassza ki a [**SafeSound beállítások**] > [**Maximális hangerő**] elemet.

- A  /  gombbal állítsa be a hangerő-korlátozást. A jóváhagyáshoz nyomja meg a  gombot.

Elalváskapcsoló

Itt bekapcsolhatja az elalváskapcsolót. A ARIAZ ekkor egy bizonyos idő elteltével automatikusan kikapcsol.

- Az [**Elalváskapcsoló**] > [**Elalvásidőzítő beállítása**] alatt válasszon ki egy beállítást. Nyomja meg a  gombot.
↳ A beállított idő elteltével a készülék automatikusan kikapcsol.

Miután bekapcsolta az elalváskapcsolót,

- Válassza a * > [**Elalváskapcsoló**] lehetőséget.
- Vagy a lejátszási képernyőn nyomja meg a  > [**Elalváskapcsoló**] gombot.
↳ Láthatja a lejátszó kikapcsolásáig hátralévő időt.

Megjelenítési beállítások

[Fényerő] A kijelző fényerejének módosítása.

[Téma] A kijelző témájának kiválasztása.

Háttérfény-időzítő

Ha a lejátszón nem hajtanak végre új műveletet, a kijelző inaktív módba kapcsol. Az előre megadott időtartam eltelte után az inaktív képernyő automatikusan kikapcsol. Az akkumulátor működési idejének meghosszabbításához válasszon alacsony értéket erre az időtartamra.

Az időtartam beállítása

- 1 A kezdőképernyőn válassza a ***** > **[Megjelenítési beáll.]** > **[Háttérfény-időzítő]** lehetőséget;
- 2 Válasszon ki egy időtartamot.
↳ A kiválasztott időtartam eltelte után az inaktív képernyő automatikusan kikapcsol.



Tanács

- Az energiatakarékosság érdekében válasszon alacsony értéket.

Az energiatakarékos üzemmódból való kilépéshez

- Nyomja meg bármelyik gombot.

Képernyővédő

Ha kiválasztott képernyővédőt, akkor az az előre meghatározott időtartam után megjelenik az inaktív kijelzőn.

Képernyővédő kiválasztásához

- 1 A kezdőképernyőn válassza a ***** > **[Megjelenítési beáll.]** > **[Képernyővédő]** lehetőséget;
- 2 A **[Képernyővédő]** alatt nyomja meg a / gombot és válassza a **▶▶** elemet az opciók közötti választáshoz:

[Nincs] üres kijelzőt mutat.

[Digitális óra] az időt mutatja számjegyekkel.

[Lemezborító] az aktuálisan vagy utoljára lejátszott zeneszám CD-borítóját mutatja, ha az elérhető.

[Képernyő-kikapcsoló] kikapcsolja a kijelzőt.

[Bemutató mód] a lejátszó főbb funkcióit mutatja.

A képernyővédőből való kilépéshez

- Nyomja meg bármelyik gombot.

A diavetítés beállításai

[Diák közötti idő] az egyes diák megjelenítési idejének kiválasztása.

[Ismétel] összes dia ismételt lejátszása, ha aktiválva van.

[Kev.sor.] összes dia lejátszása véletlenszerű sorrendben, ha aktiválva van.

Nyelv

A nyelv kiválasztása a **[Nyelv]** elem alatt módosítható.

Számítógép-csatlakozási preferencia

A **[Számítógépes csatlakozási
 beállítás]** alatt kiválaszthatja a lejátszó számítógéphez való csatlakoztatásának módját. A lejátszó a számítógép általi hozzáférést USB háttértár-osztály (MSC) vagy Media Transfer Protocol (MTP) révén teszi lehetővé.

[MSC] *lehetővé teszi lejátszó működését
Philips Songbird meghajtóként.
Kattintson a **Philips Songbird**
meghajtóra a programtelepítés
megkezdéséhez a számítógépen.

[MTP] a lejátszóra történő szinkronizáció
során lehetővé teszi a szerzői
jogok által védett zenefájlok
konvertálását lejátszható
formátumokba a **Philips Songbird**
révén.

Tanács

- *Mindenképpen az **[Bekapcs.]** elemet válassza a  >
CD-ROM alatt.

Adatok

Az **[Információ]** menüelemnél a lejátszó
következő adatai tekinthetők meg:

[Lejátszóinformációk]

[Modell:] teljes terméknév
A teljes terméknévre akkor van
szükség, amikor frissíteni kívánja
a készülékszoftvert a támogatási
weboldról.

**[Firmware-
verzió:]** jelenlegi készülékszoftver-verzió
A készülékszoftver-verzióra akkor
van szükség, amikor frissíteni
kívánja a készülékszoftvert a
támogatási weboldról.

**[Támogató
oldal]** a lejátszóhoz támogatást kínáló
weboldal

[Hely a lemezen]

**[Szabad
hely:]** rendelkezésre álló tárhely

[Teljes hely:] memóriaméret

[Dalok] a zeneszámok által elfoglalt
hely

[Képek] a képek által elfoglalt hely

[Videók] a videók által elfoglalt hely

[Támogatott fájltypusok]

[Zene] támogatott zenefájl-típusok

[Képek] támogatott képfájl-típusok

[Videók] támogatott videofájl-típusok

Eszköz formázása

A lejátszó formázása. Ezzel a lejátszón tárolt
összes adat elveszik.

- Válassza a **[Eszköz formázása]**,
majd a rendszer kérésére az **[Igen]**
lehetőséget.

Gyári beállítások

A **[Gyári beállítások]** menüpontnál a lejátszó
gyári beállításai állíthatók vissza. A lejátszóra
átvitt fájlok nem vesznek el.

Telepítő CD

Ha kiválasztotta a **[MSC]** lehetőséget a  >
**[Számítógépes csatlakozási
 beállítás]** alatt,
akkor megjelennek a **[Telepítő CD]** beállítások.
A **[Telepítő CD]** alatt a **[Bekapcs.]**
kiválasztásával engedélyezze, hogy a
lejátszó **Philips Songbird** meghajtóként
működjön. Kattintson duplán a meghajtóra
a programtelepítés megkezdéséhez a
számítógépen.

Tanács

- A lejátszó javítása után, a CD-ROM partíció és a Philips
Songbird telepítő eltávolításra kerül a lejátszóról (lásd
'A lejátszó javítása a Philips Songbird alkalmazással', 44.
oldal). Több hely áll rendelkezésre a lejátszón.

13 Szinkronizálás a PC médiakönyvtárakkal a Philips Songbird segítségével

A **Philips Songbird** szoftver segítségével a következő műveletek végezhetők el:

- Kezelje zenei gyűjteményét saját számítógépén.
- A **ARIAZ** szinkronizálása a számítógép zenekönyvtárával;
- A **ARIAZ** készülék regisztrálása a www.philips.com/welcome weboldalon;
- A **ARIAZ** firmware-ének frissítése; (lásd 'Firmware frissítése a Philips Songbird segítségével', 43. oldal)
- **ARIAZ** (lásd 'A lejátszó javítása a Philips Songbird alkalmazással', 44. oldal) javítása.

A Philips Songbird telepítése

A Philips Songbird első telepítése

Amikor a **ARIAZ** készüléket először csatlakoztatja számítógépéhez, megjelenik egy előugró ablak:

- 1 Válassza ki a nyelvet és az országot.
- 2 A telepítés végrehajtásához kövesse a képernyőn megjelenő utasításokat.



Megjegyzés

- A használati feltételek elfogadása szükséges a telepítéshez.

Ha az előugró ablak nem jelenik meg automatikusan:

- 1 Ellenőrizze, hogy a lejátszón az alábbi beállítások legyenek kiválasztva:
 - A *** > [Telepítő CD]** alatt válassza a **[Bekapcs.]** beállítást;
- 2 A számítógépen válassza a következőt:
Sajátgép (Windows XP / Windows 2000) / **Számítógép** (Windows Vista / Windows 7).
↳ Ekkor megjelenik a **Philips Songbird** meghajtó.
- 3 A telepítés indításához kattintson duplán a **Philips Songbird** meghajtóra.



Megjegyzés

- A használati feltételek elfogadása szükséges a telepítéshez.

Médiafájlok gyűjtése a számítógépről

A megfigyelt mappa beállítása

Központi mappa létrehozása

A zenefájlok mappába való másolásakor automatikusan hozzáadásra kerülhetnek a könyvtárhoz. Ezért javasolt egy központi mappa létrehozása. A **Philips Songbird** alkalmazásban állítsa be a központi mappát megfigyelt mappaként. A **Philips Songbird** minden egyes indításakor hozzáadásra, illetve törlésre kerülnek dalok a **Philips Songbird** programhoz/programból, mivel a központi mappában található.

Hozzon létre a számítógépen egy, az összes zenefájl tárolására szolgáló központi mappát, például D:\Songbird média néven.

A program első indítása

Amikor a **Philips Songbird** szoftvert először indítja el számítógépen, akkor a program kérésére importálja a meglévő médiafájlokat a

Philips Songbird alkalmazásba:

- Meglévő iTunes könyvtárba való importáláshoz válassza ki az iTunes médiamappát;
 - Kereséshez válassza ki a központi mappát, és importálja a meglévő zenefájlokat.
- ↳ A központi mappa beállításra kerül, mint a **Philips Songbird** program megfigyelt mappája.

Az iTunes médiamappa beállítása

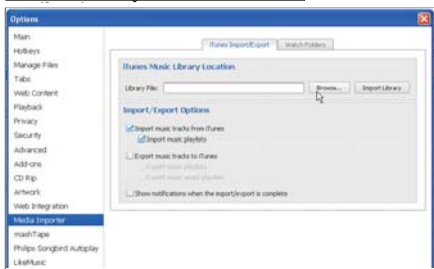
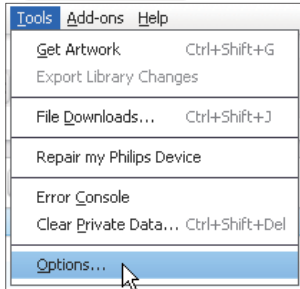
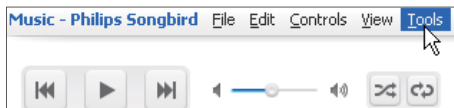

- 1 A **Philips Songbird** alkalmazásban válassza a **Tools** (Eszközök) > **Options...** (Beállítások...) menüpontot

- 2 Válassza ki a **Media Importer** (Médiaimportáló), majd az **iTunes Importer** (iTunes importáló) elemet.
- 3 Ellenőrizze a könyvtár helyét és beállításait.
- 4 Kattintson a könyvtár melletti **Import Library** (Könyvtár importálása) gombra.
↳ A szoftver importálja az iTunes könyvtárat a következőbe: **Philips Songbird**.

A megfigyelt mappa beállítása

A **Philips Songbird** szoftverben a megfigyelt mappát a következők szerint állítsa be:

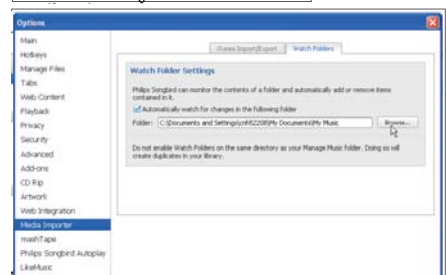
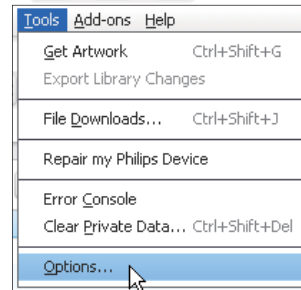
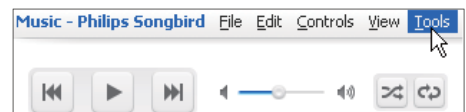

- 1 Válassza az **Tools** (Eszközök) > **Options** (Beállítások) lehetőséget.
- 2 Az **Options** (Beállítások) menüpontban válassza a **Media Importer** (Médiaimportáló) lehetőséget. Ezután válassza a **Watch Folders** (Mappafigyelés) fület.

3 A **Watch Folders** (Mappafigyelés) elemen belül jelölje be a jelölőnégyzetet az ábrán látható módon.

4 Kattintson a **Browse** (Tallózás) gombra, és válassza ki a központi mappát (pl. D:\Songbird média) megfigyelt mappaként.
↳ A **Philips Songbird** alkalmazásban a médiafájlok a központi zenemappa tartalmának megfelelően kerülnek hozzáadásra vagy eltávolításra.

Médiafájlok importálása

Médiafájlok importálása más mappákból

A **Philips Songbird** szoftverből

- lépjen a **File** (Fájl) > **Import Media** (Média importálása) elemhez, és válassza ki a mappákat a számítógépen.
↳ A médiafájlok a **Library** (Könyvtár) alá kerülnek hozzáadásra.
- vagy lépjen a **File** (Fájl) > **Import a playlist** (Lejátszási lista importálása) elemhez, és válassza ki a lejátszási listákat a számítógépen.
↳ A médiafájlok a **Playlists** (Lejátszási listák) alá kerülnek hozzáadásra.

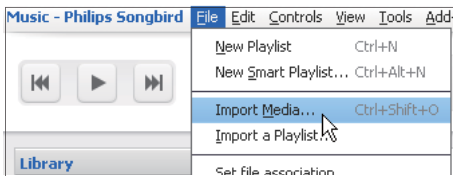

Tartalom letöltése online forrásokból

Online forrásokból tartalmakat érhet el és vásárolhat meg. Az elérhető online szolgáltatásokra a forrásválasztó panel **Services** (Szolgáltatások) eleme alatt kereshet rá.

Megjegyzés

- Ahhoz, hogy tartalmat tölthessen le vagy vásárolhasson meg az online szolgáltatásokból, elő kell fizetnie az online szolgáltatásra és be kell jelentkeznie a fiókjába.
- A szolgáltatások egy része csak bizonyos országokban elérhető.

Online keresés

- 1 Online szolgáltatás kiválasztása:
- Válasszon ki egy opciót a **Services** (Szolgáltatások) alatt;
 - Vagy a keresődobozban a lefelé nyírlra kattintva válassza ki a kívánt online szolgáltatást.

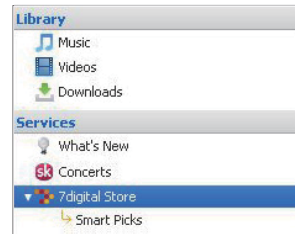

↳ Ön megadja az online forrás weboldalát.

- 2 Médiafájl keresése.
- Szükség esetén írjon be egy kulcsszót a keresőmezőbe.

Lejátszási listák létrehozása a Philips Songbird szoftverben

Lejátszási lista létrehozásával szükség szerint kezelheti és szinkronizálhatja zeneszámaint.

Lejátszási lista létrehozása

Válassza ki a lejátszani kívánt zeneszámokat. Adja hozzá a zeneszámokat egy lejátszási listához.

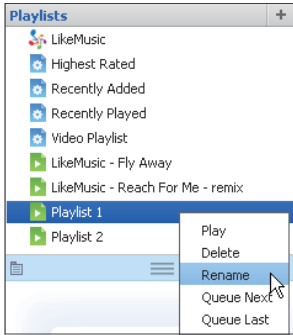
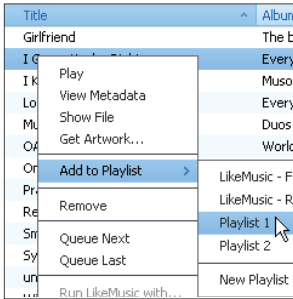

- 1 A **Library** (Könyvtár) > **Music** (Zene) alatt válassza ki a zeneszámokat.
 - Több zeneszám egyszerre történő kijelöléséhez tartsa lenyomva a **Ctrl** gombot, miközben a választott zeneszámokra kattint.
- 2 Zeneszámok hozzáadása egy lejátszási listához:
 - Jobb egérgombbal kattintson a zeneszámokra, majd válassza az **Add to Playlist** (Hozzáadás a lejátszási listához) elemet;
 - Válasszon ki egy lejátszási listát;
 - ↳ A zeneszámok hozzáadásra kerülnek a lejátszási listához.
 - Lejátszási lista létrehozásához válassza a **New Playlist** (Új lejátszási lista) elemet.
 - ↳ A program létrehoz egy új lejátszási listát a zeneszámokhoz.

- ↳ A **Playlists** (Lejátszási listák) alatt tetszés szerint nevezze el a lejátszási listát.

Másik lehetőségként

Hozzon létre egy lejátszási listát. Adja hozzá a kiválasztott zeneszámokat a lejátszási listához.

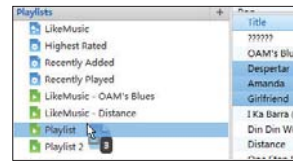
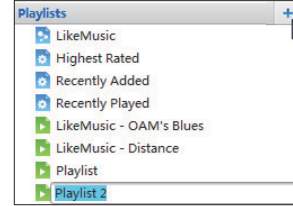

- 1 A **Playlists** (Lejátszási listák) alatt kattintson a + elemre lejátszási lista létrehozásához.
 - ↳ A program létrehoz egy új lejátszási listát.
- 2 Nevezze el tetszés szerint az új lejátszási listát.
- 3 A lejátszási listába a fájlokat áthúzással helyezze át.

Tanács

- Több fájl egyszerre történő áthúzásához tartsa lenyomva a **Ctrl** gombot, miközben a választott fájlokra kattint.

LikeMusic lejátszási listák generálása

A **LikeMusic** elemzés alapján a program képes lejátszási listát generálni egy forrásszámból. A **LikeMusic** elemzi a könyvtárban található számokat a zenei jellemzőik alapján, és ez alapján megkeresi a kapcsolódási pontokat köztük. Ezek a kapcsolódási pontok segítséget nyújtanak a **LikeMusic** számára, hogy lejátszási listákat készítsen dalokból, amelyek kiválóan hangzanak együtt.

Amikor zeneszámokat importál a **Philips Songbird** zene könyvtárába, elindul a **LikeMusic** elemzés. Ha egy zeneszám már átesett az elemzésen, akkor annál világít a **LikeMusic** ikon; azon zeneszámok esetében, ahol nem lehetett elvégezni az elemzést, az ikon szürke marad.

↳ Ekkor megjelenik egy **LikeMusic** lejátszási lista a **LikeMusic** oldalon.



Forrásszám kiválasztása

Olyan zeneszámot válasszon forrásfájljánk, amely már átesett **LikeMusic** elemzésen.

- A **Library** (Könyvtár) > **Music** (Zene) helyen kattintson duplán a zeneszám kék **LikeMusic** ikonjára;

Másik lehetőségként

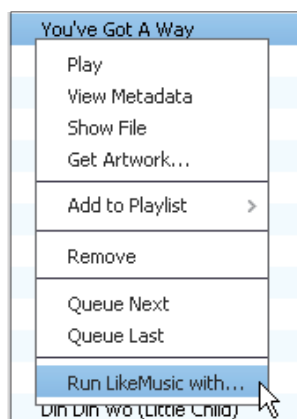

- A **Library** (Könyvtár) > **Music** (Zene) helyen kattintson jobb egérgombbal egy zeneszámra, majd válassza a **Run LikeMusic with** (LikeMusic futtatással) lehetőséget.

Állítsa be a zeneszámok maximális számát

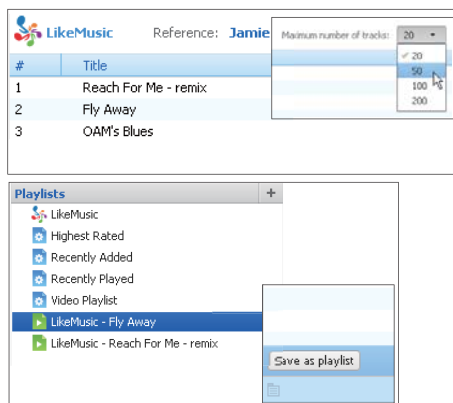

- Válasszon ki egy számot a legördülő listáról.

Mentse el a LikeMusic lejátszási listát

- Kattintson a **Save as playlist** (Mentés lejátszási listaként) lehetőségre a **LikeMusic** oldalon.
↳ A **LikeMusic** lejátszási lista mentésre kerül a **Playlists** (Lejátszási listák) alatt.

A lejátszási sor mentése lejátszási listaként

Lejátszási sor létrehozása

- Húzzon át zeneszámokat vagy lejátszási listákat a **Play Queue** (Lejátszási sor) ablaktáblába.

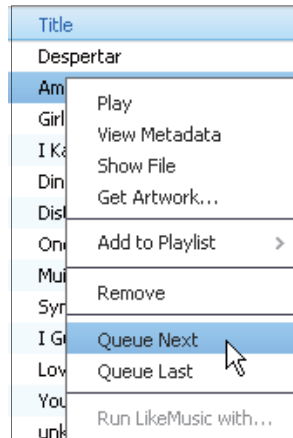
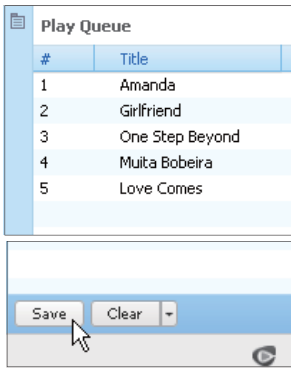

A lejátszási sor mentése lejátszási listaként

- 1 Kattintson a **Save** (Mentés) gombra.
 - ↳ A lejátszási sor lejátszási listaként kerül mentésre a **Playlists** (Lejátszási listák) alatt.
- 2 A **Playlists** (Lejátszási listák) alatt tetszés szerint nevezze el a lejátszási listát.

Zenészművek hozzáadása a lejátszási sor elejére vagy végére

- Zenészművek hozzáadásához a sor elejére kattintson jobb egérgombbal az opciókra és válassza a **Queue Next** (Sorba állítás következőként) lehetőségre;
- Zenészművek hozzáadásához a sor végére kattintson jobb egérgombbal az opciókra és válassza a **Queue Last** (Sorba állítás legutolsónaként) lehetőségre;

Médiaállományok kezelése a Philips Songbird szoftverrel

Metaadatok szerkesztése

A fájladatok (metaadat vagy ID3 címke) szerkesztése révén lehetősége van a médiaállományok automatikus rendezésére zenészműv-cím, előadó, album és egyéb információk alapján. Miután szinkronizálta a médiaállományokat a lejátszóra, a médiakönyvtárban böngészhet a metaadatok alapján.

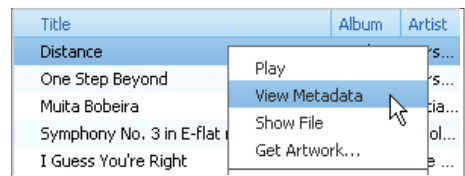

- 1 Válasszon ki egy médiaállományt a **Library** (Könyvtár) > **Music** (Zene) vagy **Videos** (Videók) pont alatt.

- 2 A **View Metadata** (Metaadatok megtekintése) lehetőség kiválasztásához kattintson a fájlra az egér jobb gombjával.
- ↳ Megjelenik egy metaadatok táblázat szerkesztés céljára.

Lemezborítók letöltése

A zeneletöltésekhez egyes esetekben elérhetők lemezborítók is. A **Philips Songbird** segítségével lehetősége van dalokhoz borító (artwork) beillesztésére.

Miután szinkronizálta a zeneszámokat egyes lejátszókra, lehetőség van arra, hogy a lemezborító szerint böngésszen a médiakönyvtárban.

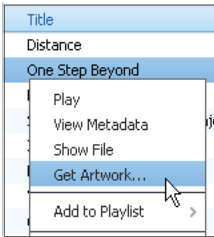

- Válassza a **Philips Songbird** készüléken a **Tools** (Eszközök) > **Get Artwork** (Lemezborító letöltése) lehetőséget.
↳ A könyvtár összes felvételéhez letöltésre kerül a borító.
- Kattintson az egér jobb gombjával a kiválasztott felvételekre, és válassza a **Get Artwork** (Borító lekérése) elemet.
↳ Az összes felvételhez letöltésre kerül a borító.

Média eltávolítása a könyvtárból

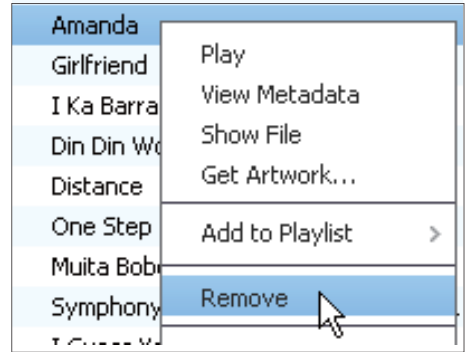

- 1 Kattintson egy médiafájlra az egér jobb gombjával. Válassza a **Remove** (Eltávolítás) lehetőséget.
- 2 Hagyja jóvá a választást.
↳ A kiválasztott fájl eltávolításra kerül a könyvtárból és minden lejátszási listáról. (Az alapértelmezés szerint a fájl csupán el lett távolítva, azaz nem lett törölve. A fájl továbbra is megtalálható eredeti helyén: a számítógépen vagy a számítógépes hálózaton.)

Tanács

- Több fájl egyszerre történő kijelöléséhez tartsa lenyomva a **Ctrl** gombot, miközben a választott fájlokra kattint.
- Több, egymás után következő fájl kijelöléséhez tartsa lenyomva a **Shift** gombot, és kattintson az első és az utolsó választott fájlra.

A lejátszó szinkronizálása a Philips Songbird alkalmazással

- 1 A számítógépen, indítsa el a **Philips Songbird** alkalmazást.
- 2 Egy USB-kábel segítségével csatlakoztassa a lejátszót a számítógéphez.

↳ A **Philips Songbird** alkalmazásban megjelenik a lejátszó, amint azt a számítógép felismeri.

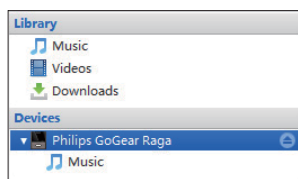
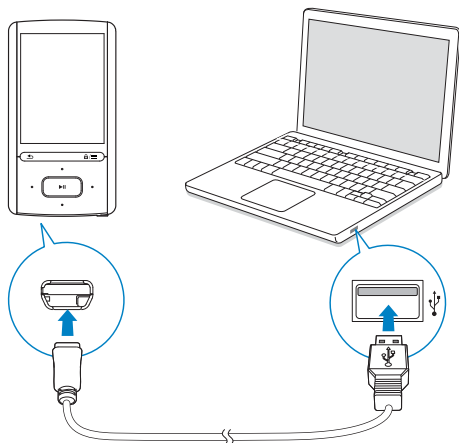

Automatikus vagy kézi szinkronizálás választása

Az első alkalommal, amikor csatlakozást hoz létre a lejátszó és a **Philips Songbird** között, válassza az automatikus szinkronizálást a rendszer kérésének megfelelően. A lejátszó automatikusan végrehajtja a szinkronizációt a **Philips Songbird** programmal.

Ha nem választotta ki az automatikus szinkronizációt, akkor a kézi szinkronizálás lesz bekapcsolva.

Automatikus vagy kézi szinkronizálás kiválasztásához

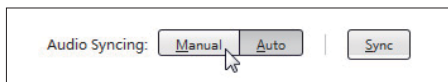
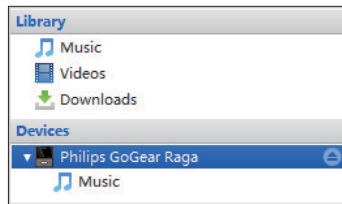

- 1 Válassza ki a lejátszót a **Devices** (Készülékek) alatt.
- 2 Válassza a **Manual** (Kézi) vagy **Auto** (Automatikus) lehetőséget.
- 3 A választás jóváhagyásához kattintson az **Apply** (Alkalmaz) gombra.

Automatikus szinkronizálás

- Ha az automatikus szinkronizálást választotta, az automatikus szinkronizálás automatikusan elindul, amikor a lejátszót számítógéphez csatlakoztatja.
- Vagy válassza ki a lejátszót a **Devices** (Készülékek) alatt és kattintson a **Sync** (Szinkronizálás) lehetőségre.

Ehhez

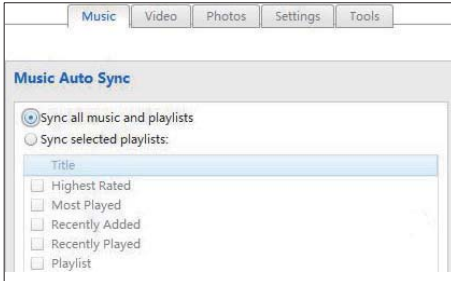
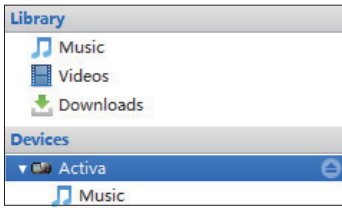

- 1 Válassza ki a lejátszót a **Devices** (Készülékek) alatt.
- 2 Az előugró ablakban kattintson a **Music** (Zene) vagy a **Videos** (Videók) elemre.
- 3 Kattintással választhat ki egy opciót.

- 1 Válasszon ki lejátszási listákat.
- 2 Húzza át a lejátszási listákat a **ARIAZ** programba.

A kiválasztott médiafájlok kézi átviteléhez,

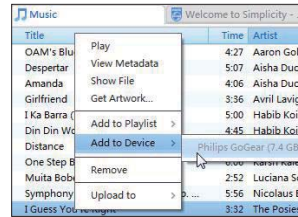

- 1 A tartalom panelen az egér jobb gombjával kattintson egy tetszőleges médiafájla.
- 2 Válassza az **Add to Device** (Hozzáadás eszközhöz) > **ARIAZ** lehetőséget.
↳ Megtörténik a kiválasztott fájlok átvitele a **ARIAZ** készülékre.

Tanács

- Több fájl egyszerre történő kijelöléséhez tartsa lenyomva a **Ctrl** gombot, miközben a választott fájlokra kattint.

Kézi szinkronizálás

A kiválasztott lejátszási listák kézi átviteléhez,

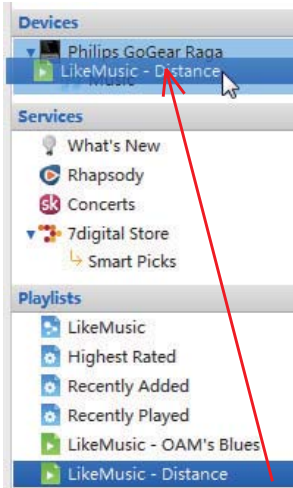

14 Firmware frissítése a Philips Songbird segítségével

A **ARIAZ** készüléket egy firmware-nek nevezett belső program vezérli. Előfordulhat, hogy a **ARIAZ** megvásárlását követően megjelentek már újabb firmware-verziók.

A **Philips Songbird** segítségével az interneten keresztül ellenőrizheti és telepítheti a **ARIAZ** firmware-frissítéseit.

Tanács

- A firmware frissítés nincs hatással a zenefájlokra.

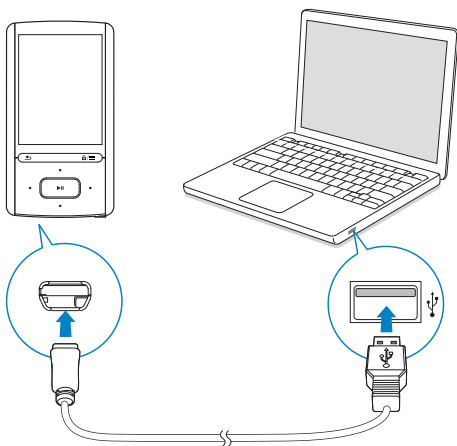

- 1 Ellenőrizze, hogy számítógépe csatlakozik-e az internethez.
- 2 Egy USB-kábel segítségével csatlakoztassa a **ARIAZ** készüléket a számítógéphez az ábrán látható módon.
- 3 A számítógépen, indítsa el a **Philips Songbird** alkalmazást.

- Ha szükséges, kattintson a **Start** menüben a **Minden program > Philips > Philips Songbird**.

- 4 A lejátszási mezőben kattintson a **ARIAZ** lehetőségre. Ezt követően az előugró ablakban válassza az **Tools > Check for updated firmware** (Eszközök > Firmware-frissítések keresése) lehetőséget.

↳ **Philips Songbird** - frissítéseket keres és új firmware-frissítéseket telepít az internetről, ha rendelkezésre állnak.

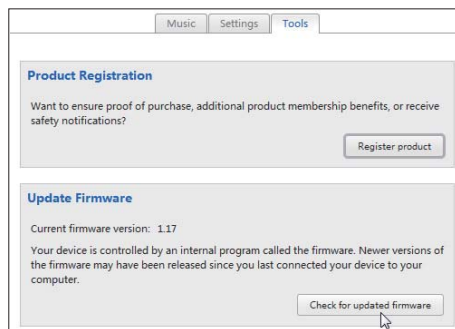
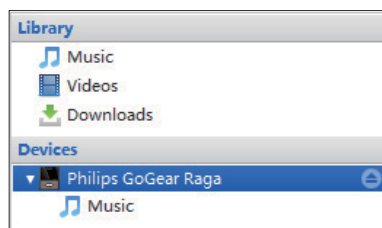

- 5 Késse a képernyőn megjelenő utasításokat.
 - ↳ A firmware frissítés letöltése és telepítése automatikusan elindul.
 - ↳ A **ARIAZ** újraindul a firmware frissítése után és ismét készen áll a használatra.

Megjegyzés

- Várja meg, amíg befejeződik a frissítés, majd csatlakoztassa le a **ARIAZ** lejátszót a számítógépről.

15 A lejátszó javítása a Philips Songbird alkalmazással

Tanács

- A lejátszó javítása után, a CD-ROM partíció és a **Philips Songbird** telepítő eltávolításra kerül a lejátszóról. Több hely áll rendelkezésre a lejátszón.

Ha a **ARIAZ** nem működik megfelelően vagy a képernyő lefagy, akkor visszaállíthatja adatvesztés nélkül:

A **ARIAZ** visszaállításához

- Illesszen tollhegyet vagy más tárgyat a **ARIAZ** alján lévő Reset nyílásba. Tartsa ott, amíg a lejátszó le nem áll.

Ha nem sikerült újraindítani a lejátszót, javítsa azt a **Philips Songbird** segítségével:

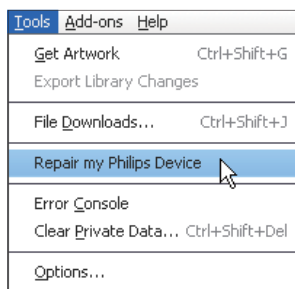

- 1 A számítógépen, indítsa el a **Philips Songbird** alkalmazást.
- 2 A **Philips Songbird** szoftver alatt
 - válassza a **Tools** (Eszközök) > **Repair my Philips Device** (Philips készülék javítása) elemet;
 - válassza a **ARIAZ** elemet az előugró listából.
- 3 Csatlakoztassa a lejátszót a számítógéphez.
 - **Ügyeljen, hogy kövesse a lejátszó és a számítógép csatlakoztatására vonatkozó, képernyőn megjelenő utasításokat.**
- 4 A javítás végrehajtásához kövesse a képernyőn megjelenő utasításokat.

16 Műszaki adatok

Tápellátás

- Tápellátás: 520 mAh-s, újratölthető, lítium-polimer akkumulátor
- Lejátszási idő¹
Zene: akár 25 óra (**SafeSound** bekapcsolva); akár 13 óra (**FullSound** bekapcsolva); akár 12 óra (**FullSound** bekapcsolva); akár 25 óra (**FullSound** kikapcsolva)
Videó (WMV): akár 5 óra
FM-rádió: akár 15 óra

PC szoftver

- Philips Songbird: a firmware frissítéséhez és médiatartalmak átviteléhez

Csatlakoztathatóság

- Fejhallgató (3,5 mm)
- Nagy sebességű USB 2.0

Hang

- Csatornasztévválasztó: 45 dB
- Frekvencia-jelleggörbe: 80 - 18 000 Hz
- Kimenő teljesítmény: 2 x 2,4 mW
- Jel-zaj arány: > 84 dB

Hanglejátszás

Támogatott formátumok:

- MP3
Bitrate (Minőségi szint): 8 - 320 kb/s és VBR
Mintavételezési frekvencia: 8, 11.025, 16, 22.050, 32, 44.1, 48 kHz
- WMA (nem védett)
Bitrate (Minőségi szint): 5 - 320 kb/s
Mintavételezési frekvencia: 8, 11.025, 16, 22.050, 32, 44.1, 48 kHz

Videolejátszás

Támogatott formátumok:

- WMV

Kép megjelenítése

Támogatott formátumok:

- JPEG, BMP

Médiatárolás

Beépített memória kapacitása:²

- SA4ARA04 4 GB NAND Flash
- SA4ARA08 8 GB NAND Flash
- SA4ARA16 16 GB NAND Flash
- SA4ARA32 32 GB NAND Flash

Médiaátvitel³

- Songbird (szinkronizálás)
- Windows Explorer („drag and drop” áthúzás)

Kijelző

- Színes LCD 320 x 240 pixel



Megjegyzés

- A műszaki adatok előzetes figyelmeztetés nélkül változhatnak.
- ¹ Az újratölthető akkumulátorok csak korlátozott számú alkalommal tölthetők újra. Az akkumulátor élettartama és a töltési ciklusok száma a használat módjától és a beállításoktól függ.
- ² 1 GB = 1 milliárd byte; az elérhető tárolási kapacitás valamivel kevesebb. A teljes memóriakapacitás azonban nem áll rendelkezésre, mert egy részét a készülék használja. A tárolási kapacitás számonként 4 perces és 128 kb/s MP3-kódoláson alapul.
- ³ Az átviteli sebesség függ az operációs rendszertől és a szoftverbeállításoktól.

Rendszerkövetelmények

- Windows® XP (SP3 vagy későbbi) / Vista / 7
- Pentium III 800 MHz-es vagy nagyobb teljesítményű processzor
- 512 MB RAM
- 500 MB merevlemez-terület
- Internetcsatlakozás
- Windows® Internet Explorer 6.0 vagy újabb
- CD-ROM meghajtó
- USB-port

