

Para registrar su producto y obtener información de contacto y

[www.philips.com/welcome](http://www.philips.com/welcome)

GoGEAR

SA4ARA 04

SA4ARA 08

SA4ARA 16

SA4ARA 32



# Manual del usuario

**PHILIPS**



# Contenido

<b>1 Información sobre seguridad importante</b>	5
Mantenimiento general	5
Reciclaje del producto	8
<b>2 Su nuevo reproductor</b>	10
Contenido de la caja	10
Software para PC cargado en el reproductor	10
Archivos cargados en el reproductor	10
Descripción general	11
Controles	11
Pantalla de inicio	11
Bloqueo/desbloqueo de los botones	12
Encendido/apagado de la pantalla	12
SafeSound	12
<b>3 Introducción</b>	14
Carga de alimentación	14
Encienda o apague el reproductor	14
Modo de espera y apagado automáticos	14
<b>4 Música</b>	15
Transferencia de música al reproductor	15
Búsqueda de música en el reproductor	15
Búsqueda de música por información de canción	15
Búsqueda de música por lista de reproducción	15
Búsqueda de música por carpeta de archivos	15
SuperScroll	16
Reproducción de música	16
Reproducción a partir de la misma colección	16
Selección de las opciones de reproducción	17
Listas de reproducción	17
Cómo añadir canciones a un "lista de canciones para llevar"	17
Cómo eliminar las canciones de una "lista de canciones para llevar"	17
Cómo borrar canciones del reproductor	17
<b>5 Audiolibros</b>	18
Sincronización de audiolibros con el reproductor	18
Instalación de AudibleManager en el PC	18
Descarga de audiolibros al PC	18
Sincronización con el reproductor	18
Búsqueda de audiolibros en el reproductor	19
Reproducción de audiolibros	19
Uso de marcadores	19
Cómo borrar audiolibros del reproductor	20
<b>6 vídeos</b>	21
Transferencia de vídeos al reproductor	21
Búsqueda de vídeos en el reproductor	21
Reproducción de vídeos	21
Selección de brillo	21
Cómo borrar vídeos del reproductor	21
<b>7 Imágenes</b>	22
Cómo añadir imágenes al reproductor	22
Búsqueda de imágenes en el reproductor	22
Visualización de imágenes	22
Cómo iniciar una secuencia de diapositivas	22
Selección de las opciones de reproducción	22
Cómo borrar imágenes del reproductor	23
<b>8 Radio FM</b>	24
Sintonización de emisoras de radio	24
Cómo escuchar a través del altavoz	24
Almacenamiento de emisoras presintonizadas	24

<b>9 Grabaciones</b>	<b>26</b>		
Cómo realizar grabaciones	26	Cómo conseguir contenidos de fuentes en línea	36
Grabación de audio/voz	26	Búsqueda en línea	36
Grabación de la radio FM	26	Creación de listas de reproducción en Philips Songbird	37
Cómo escuchar las grabaciones	26	Creación de una lista de reproducción	37
Cómo borrar grabaciones del reproductor	27	Cómo generar listas de reproducción de LikeMusic	38
Carga de grabaciones en el ordenador	27	Cómo guardar una cola de reproducción como lista de reproducción	39
<b>10 Lector de texto</b>	<b>28</b>	Gestión de archivos multimedia en Philips Songbird	39
Cómo añadir archivos de texto al reproductor	28	Edición de metadatos	39
Búsqueda de archivos de texto en el reproductor	28	Obtención de la carátula del álbum	40
Lectura de archivos de texto	28	Eliminación de archivos multimedia desde la biblioteca	40
Cómo borrar grabaciones del reproductor	28	Sincronización del reproductor con Philips Songbird	41
<b>11 Vista de carpeta</b>	<b>29</b>	Selección de sincronización automática o manual	41
<b>12 Ajustes</b>	<b>30</b>	Sincronización automática	41
Modo de reproducción	30	Sincronización manual	42
Ajustes de sonido	30		
SafeSound	30	<b>14 Actualización del firmware a través de Philips Songbird</b>	<b>43</b>
Temporizador	30		
Ajustes de pantalla	31	<b>15 Reparación del reproductor a través de Philips Songbird</b>	<b>44</b>
Temp. retroiluminación	31		
Protector pantalla	31	<b>16 Datos técnicos</b>	<b>45</b>
Ajustes de secuencia	31	Requisitos del sistema	45
Idioma	31		
Conexión preferente al PC	32		
Información	32		
Formatear dispositivo	32		
Ajustes de fábrica	32		
Instalador de CD	33		
<b>13 Sincronización de la biblioteca multimedia del PC mediante Philips Songbird</b>	<b>34</b>		
Instalación de Philips Songbird	34		
Recopilación de archivos multimedia del PC	34		
Cómo establecer la carpeta de control	34		
Importación de archivos multimedia	36		

### ¿Necesita ayuda?

Visite [www.philips.com/welcome](http://www.philips.com/welcome), donde podrá acceder a una amplia variedad de materiales de asistencia, como el manual de usuario, las actualizaciones de software más recientes y respuestas a las preguntas más frecuentes.

# 1 Información sobre seguridad importante

- Guarde el reproductor en lugares donde la temperatura oscile siempre entre -20 y 45° C (-4 a 113° F)
- La duración de la batería puede acortarse en condiciones de bajas temperaturas.

## Recambios/accesorios:

Visite [www.philips.com/support](http://www.philips.com/support) para realizar pedidos de recambios/accesorios.

## Mantenimiento general

La traducción de este documento es sólo como referencia.

En caso de que exista alguna contradicción entre la versión en inglés y la versión traducida, prevalecerá la versión en inglés.

### ! Precaución

- Para evitar averías o un mal funcionamiento:
- No exponga el producto a temperaturas altas, causadas por un sistema de calefacción o por la exposición directa a la luz solar.
- No deje caer el producto ni deje que caigan objetos sobre él.
- No sumerja el producto en el agua. La exposición del conector de los auriculares o del compartimento de las pilas al agua puede dañar seriamente el dispositivo.
- La presencia de teléfonos móviles activos en las inmediaciones puede originar interferencias en el dispositivo.
- Realice copias de seguridad de los archivos. Asegúrese de que guarda una copia de los archivos originales descargados en el dispositivo. Philips no se hace responsable de la pérdida de contenido en caso de que el reproductor se dañe o no se pueda leer.
- Para evitar problemas, gestione los archivos de música (transfiera, elimine, etc.) únicamente por medio del software de música incluido.
- No utilice ninguna solución de limpieza que contenga alcohol, amoníaco, benceno o abrasivos, ya que podrían dañar el producto.

## Información sobre la temperatura de funcionamiento y de almacenamiento

- Utilice el reproductor en lugares donde la temperatura oscile siempre entre 0 y 35° C (32 a 95° F)

## Seguridad auditiva



**El voltaje de salida máximo del reproductor no es superior a 150 mV.**

## Utilice un nivel de sonido moderado:

El uso de los auriculares a un nivel de sonido elevado puede dañar el oído. Este producto produce sonidos con rangos de decibelios que pueden provocar una pérdida auditiva a una persona con un nivel auditivo normal, incluso en el caso de una exposición inferior a un minuto. Los rangos de decibelios más elevados se ofrecen para aquellas personas que tengan cierta deficiencia auditiva.

El nivel de sonido puede ser engañoso. Con el paso del tiempo, el "nivel de comodidad" de escucha se adapta a los niveles de sonido más elevados. Por lo tanto, tras una escucha prolongada, el sonido de un nivel "normal" puede ser en realidad de tono elevado y perjudicial para el oído. Para protegerse contra esto, ajuste el nivel de sonido a un nivel seguro antes de que su oído se adapte y manténgalo así.

Para establecer un nivel de sonido seguro: Fije el control de volumen en un ajuste bajo. Aumente poco a poco el sonido hasta poder oírlo de manera cómoda y clara, sin distorsión. Escuche durante períodos de tiempo razonables:

La exposición prolongada al sonido, incluso a niveles "seguros", también puede provocar una pérdida auditiva.

Asegúrese de utilizar su equipo de forma razonable y realice los descansos oportunos. Asegúrese de respetar las siguientes pautas cuando use los auriculares. Escuche a niveles de sonido razonables durante períodos de tiempo razonables. Tenga cuidado de no ajustar el nivel de sonido mientras se adapta su oído. No suba el nivel de sonido hasta tal punto que no pueda escuchar lo que le rodea. En situaciones posiblemente peligrosas, debe tener precaución o interrumpir temporalmente el uso. No utilice los auriculares cuando conduzca un vehículo motorizado, ni cuando practique ciclismo, skateboard, etc., ya que podría suponer un riesgo para el tráfico y es ilegal en muchas zonas.

### Modificaciones

Las modificaciones no autorizadas por el fabricante pueden anular la autoridad del usuario para utilizar este producto.

### Información de Copyright

El resto de marcas y nombres de productos son marcas registradas de las empresas u organizaciones correspondientes. La copia de grabaciones descargadas de Internet o a partir de CD de audio infringe las leyes de copyright y los tratados internacionales. La copia no autorizada de material protegido contra copia, incluidos programas informáticos, archivos, emisiones y grabaciones de sonido, puede infringir los derechos de copyright y constituir un delito. Este equipo no se debe utilizar para tales fines. Windows Media y el logotipo de Windows son marcas registradas de Microsoft Corporation en EE.UU. y otros países.

**Sea responsable. Respete los derechos de autor.**



Philips respeta la propiedad intelectual de otras personas y solicitamos a nuestros usuarios que también lo hagan.

Los contenidos multimedia disponibles en Internet pueden haberse creado y/o distribuido sin la autorización del propietario del copyright del material original.

La copia o distribución de contenido no autorizado puede infringir las leyes de copyright en varios países, incluido el suyo.

El cumplimiento de las leyes de copyright es responsabilidad suya.

La grabación y transferencia de vídeos descargados en el ordenador a un reproductor portátil están destinadas únicamente a contenidos de dominio público o que cuenten con la licencia correspondiente. El uso de tales contenidos está limitado al ámbito privado y no comercial, y debe respetar las instrucciones de copyright correspondientes proporcionadas por el propietario del copyright del trabajo. Tales instrucciones pueden indicar que no se deben realizar copias adicionales. Los vídeos pueden incluir una tecnología de protección que impida la realización de copias adicionales. En tales circunstancias, no se podrá grabar y el usuario recibirá un mensaje informándole de ello.

## Registro de datos

Philips está comprometido con la mejora de la calidad de sus productos y de la experiencia de sus usuarios. Para comprender mejor el perfil de uso de este dispositivo, éste registra algunos datos e información en la memoria no volátil del dispositivo. Esos datos se usan para identificar y detectar cualquier fallo o problema que pueda experimentar como usuario del dispositivo. Los datos que se almacenan son, por ejemplo, la duración de la reproducción en el modo de música, la duración de la reproducción en el modo de sintonizador; cuántas veces ha estado baja la batería, etc. Los datos almacenados no revelan el contenido o el soporte utilizado en el dispositivo ni el origen de las descargas. Los datos almacenados en el dispositivo se almacenan y se utilizan SÓLO si el usuario devuelve el dispositivo al centro de servicio Philips y SÓLO con el objeto de simplificar la detección y prevención de errores. Los datos almacenados se pondrán a disposición del usuario en cuanto éste lo solicite.

## © 2009, Xiph.Org Foundation

Redistribution and use in source and binary forms, with or without modification, are permitted provided that the following conditions are met:

- Redistributions of source code must retain the above copyright notice, this list of conditions and the following disclaimer.
- Redistributions in binary form must reproduce the above copyright notice, this list of conditions and the following disclaimer in the documentation and/or other materials provided with the distribution.
- Neither the name of the Xiph.org Foundation nor the names of its contributors may be used to endorse or promote products derived from this software without specific prior written permission.

This software is provided by the copyright holders and contributors "as is" and any express or implied warranties, including, but not limited to, the implied warranties of merchantability and fitness for a particular purpose are disclaimed. In no event shall the foundation or contributors be liable for any direct, indirect, incidental, special, exemplary, or consequential damages (including, but not limited to, procurement of substitute goods or services; loss of use, data, or profits; or business interruption) however caused and on any theory of liability, whether in contract, strict liability, or tort (including negligence or otherwise) arising in any way out of the use of this software, even if advised of the possibility of such damage

## XPAT XML Parser

Copyright (c) 1998, 1999, 2000 Thai Open Source Software Center Ltd

Permission is hereby granted, free of charge, to any person obtaining a copy of this software and associated documentation files (the "Software"), to deal in the Software without restriction, including without limitation the rights to use, copy, modify, merge, publish, distribute, sub-license, and/or sell copies of the Software, and to permit persons to whom the Software is furnished to do so, subject to the following conditions:

The above copyright notice and this permission notice shall be included in all copies or substantial portions of the Software.

THE SOFTWARE IS PROVIDED "AS IS", WITHOUT WARRANTY OF ANY KIND, EXPRESS OR IMPLIED, INCLUDING BUT NOT LIMITED TO THE WARRANTIES OF MERCHANTABILITY, FITNESS FOR A PARTICULAR PURPOSE AND NON-INFRINGEMENT. IN NO EVENT SHALL THE AUTHORS OR COPYRIGHT HOLDERS BE LIABLE FOR ANY CLAIM, DAMAGES OR OTHER LIABILITY, WHETHER IN AN ACTION OF CONTRACT, TORT OR OTHERWISE, ARISING FROM, OUT OF OR IN CONNECTION WITH THE SOFTWARE OR THE USE OR OTHER DEALINGS IN THE SOFTWARE.

### Advertencia

- La extracción de la batería integrada anula la garantía y puede estropear el producto.
- Las siguientes instrucciones de desmontaje y desecho son pasos que sólo deberán realizarse al final de la vida útil del producto.

Su producto contiene pilas recargables incorporadas cubiertas por la Directiva europea 2006/66/EC, que no se pueden eliminar con la basura doméstica normal.



Para salvaguardar el funcionamiento y la seguridad del producto, llévalo a un punto de recogida oficial o a un centro de servicio donde un profesional se encargue de quitar la batería, tal y como se muestra a continuación:

## Reciclaje del producto

El producto ha sido diseñado y fabricado con materiales y componentes de alta calidad que pueden reciclarse y reutilizarse. Cuando vea el símbolo de cubo de basura tachado en un producto, significa que cumple la Directiva europea 2002/96/EC:



Nunca se deshaga del producto con el resto de la basura doméstica. Infórmese de la legislación local sobre la recogida selectiva de productos eléctricos y electrónicos. El desecho correcto de un producto usado ayuda a evitar consecuencias potencialmente negativas para el medio ambiente y la salud humana.



Infórmese de la legislación local sobre la recogida selectiva de baterías. La eliminación correcta de las pilas ayudará a prevenir posibles consecuencias negativas para el medio ambiente y la salud.

### Aviso para la Unión Europea

Este producto cumple los requisitos de la Unión Europea relativos a las interferencias de radio.

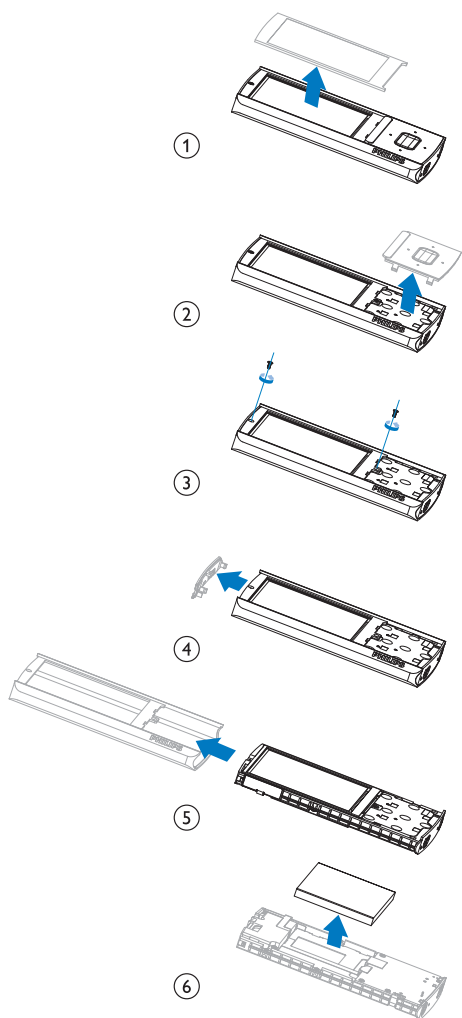

## 2 Su nuevo reproductor

### Nota

- Las imágenes sirven únicamente de referencia. Philips se reserva el derecho a cambiar el color o el diseño sin previo aviso.

### Contenido de la caja

Asegúrese de haber recibido los siguientes elementos:

Reproductor

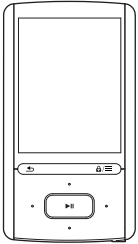

Auriculares

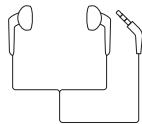

Cable USB



Guía de configuración rápida



Hoja de seguridad y garantía



### Software para PC cargado en el reproductor

El **ARIAZ** incluye el siguiente software para PC:

- Philips Songbird** (le ayuda a actualizar el firmware del reproductor y a gestionar su biblioteca multimedia en un PC y en el reproductor).

Para obtener Philips Songbird en línea,

- En el PC, vaya a [www.philips.com/Songbird](http://www.philips.com/Songbird) o [www.philips.com/support](http://www.philips.com/support).

### Archivos cargados en el reproductor

En el **ARIAZ** están cargados los siguientes archivos:

- Manual de usuario
- Preguntas más frecuentes

# Descripción general

## Controles

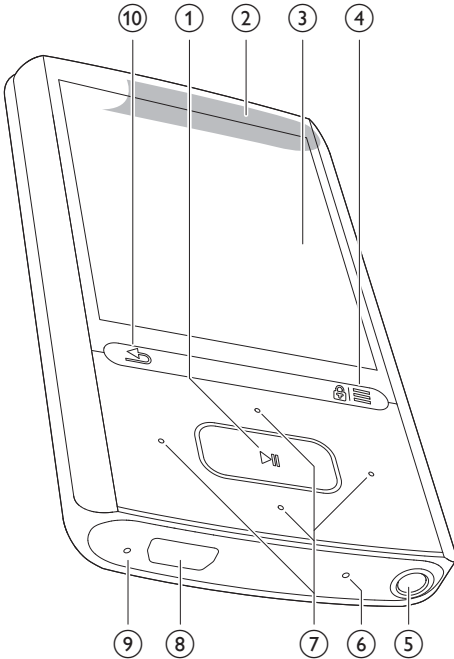

- ①
- Mantener pulsado: enciende o apaga el reproductor
  - Pulsar: selecciona opciones o inicia/hace una pausa/reanuda la reproducción

② **Altavoz**

③ **Pantalla**

④

- Pulsar: muestra el menú de opciones
- Mantener pulsado: bloquea/desbloquea todos los botones

⑤

- Conector para auriculares de 3,5 mm

⑥ **MIC**

- Micrófono

⑦

- Botones de desplazamiento

- **en la lista de opciones:**

Pulsar: salta a la anterior/próxima opción

Mantener pulsado: muestra la inicial de la opción actual en la lista de opciones ordenadas alfabéticamente

- **en la pantalla de reproducción:**

Pulsar: aumenta/disminuye el volumen  
Mantener pulsado: aumenta/disminuye el volumen rápidamente

- **en la pantalla de reproducción:**

Pulsar: salta al archivo anterior/próximo

Mantener pulsado: rebobina o hace avanzar rápidamente el archivo actual

⑧

- Conector USB para recarga de energía y transferencia de datos

⑨ **RESET**

- Pulse el hoyo utilizando la punta de un bolígrafo cuando la pantalla no responda al pulsar los botones

⑩







- Pulsar: retrocede un nivel
- Mantener pulsado: vuelve a la pantalla de inicio

## Pantalla de inicio

Menú	Modo	Para
	Música	reproducir archivos de audio
	Vídeo	ver vídeos
	Imágenes	visualizar imágenes
	Radio FM	sintonizar la radio FM; grabar desde la radio FM
	Grabaciones	crear o escuchar grabaciones

■	Vista de carpeta	ver archivos de las carpetas
■	Lector de texto	leer archivos de texto
✳	Configuración	personalizar los ajustes del <b>ARIAZ</b>

## Navegación a partir de la pantalla de inicio

- En la pantalla de inicio, puede acceder a los menús funcionales pulsando los botones de navegación  /  /  y .
- Para volver a pantallas anteriores, pulse  varias veces; o bien, mantenga pulsado  para volver a la pantalla de inicio.

## Cambio entre la pantalla de inicio y la pantalla de reproducción

### En la pantalla de inicio:

Durante la reproducción de música o de la radio:

- Pulse  y seleccione **[Reproduciendo]** o **[Última <br> reproducción]**.

### En la pantalla de reproducción:

- Mantenga pulsado .



## Selección de un tema

Para seleccionar un tema para la pantalla:

- En la pantalla de inicio, pulse  y seleccione **[Tema]**.

## Bloqueo/desbloqueo de los botones

Cuando el reproductor esté encendido, utilice el bloqueo para evitar el accionamiento involuntario.

- Mantenga pulsado  /  para bloquear o desbloquear los botones.
  - ↳ Se bloquean todos los botones, excepto los de volumen, y la pantalla muestra un icono de bloqueo.

## Encendido/apagado de la pantalla

Para ahorrar energía, la pantalla se apaga automáticamente después del período de tiempo predefinido si





- no se realiza ninguna acción nueva en el **ARIAZ**; y
- se selecciona un valor en **✳ > [Ajustes de pantalla] > [Temp. retroiluminación]**.

### Para salir del modo de ahorro de energía

- Pulse cualquier botón.

## SafeSound

Con los auriculares, **SafeSound** le permite escuchar música de una forma segura. Cuando escuche música a través de los auriculares, la presión acústica en los oídos se calcula<sup>1</sup> según las características eléctricas del reproductor y los auriculares. A continuación, la estimación se compara con los niveles de referencia<sup>2</sup> de presión acústica. Como resultado, se muestran iconos de colores diferentes para indicar el estado de presión acústica y los niveles de riesgo de daños auditivos.

	Nivel de presión acústica	Duración máxima
	más de 90 decibelios	30 minutos al día
	85 a 90 decibelios	2 horas al día
	80 a 85 decibelios	5 horas al día
	seguro	más de 5 horas al día



### Consejo

- <sup>1</sup>La metodología se basa en la normativa europea (50332-1/2).
- <sup>2</sup>Los niveles de referencia provienen del requisito mínimo para la salud y la seguridad que la directiva europea 2003/10/EC proporciona para los ruidos que se exponen a las personas.

## Uso de SafeSound

- 1 Asegúrese de que ha conectado los auriculares al reproductor.
- 2 En la pantalla de reproducción de música, pulse  y seleccione **[Ajustes de sonido]** > **SafeSound**.
- 3 Seleccione las opciones de **SafeSound**.



### Consejo

- Para obtener más información acerca de las opciones de SafeSound, consulte "SafeSound" (consulte 'SafeSound' en la página 30).

# 3 Introducción

## Carga de alimentación

El **ARIAZ** incorpora una batería que se puede cargar a través del puerto USB de un ordenador.

Conecte el **ARIAZ** al PC mediante un cable USB.

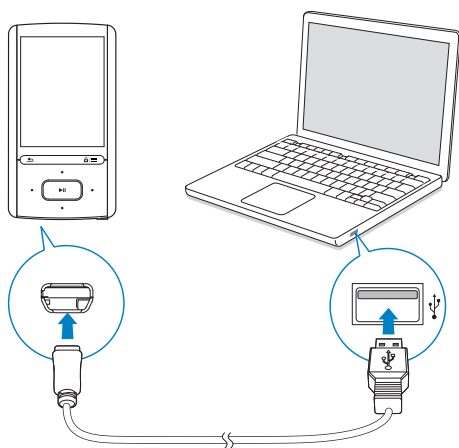

### Nota

- Al conectar el **ARIAZ** a un ordenador, se le solicitará que seleccione: **[Cargar y transferir]** o **[Cargar y reproducir]**. Si no hay ninguna opción seleccionada, se aplica **[Cargar y transferir]**.
- Para reproducir desde el **ARIAZ** cuando cargue la alimentación, seleccione **[Cargar y reproducir]**.

### Indicación del nivel de la batería

La pantalla indica los niveles aproximados del estado de la batería de la siguiente manera:

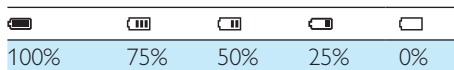

- ↳ La pantalla de batería parpadeará para indicar que la batería está baja. El reproductor almacena todos los ajustes y se apaga transcurridos 60 segundos.

### Nota

- Las baterías recargables tienen un número limitado de ciclos de carga. La vida útil de la batería y el número de cargas varían según el uso y los ajustes.
- La animación de carga se detendrá y aparecerá el ícono cuando el proceso de carga haya finalizado.

Para conservar la energía de la batería y aumentar el tiempo de reproducción, haga lo siguiente en el **ARIAZ**:

- Ajuste el temporizador de retroiluminación en un valor bajo (vaya a **\* > [Ajustes de pantalla] > [Temp. retroiluminación]**).

## Encienda o apague el reproductor

Mantenga pulsado **▶||** hasta que el reproductor se encienda o se apague.

### Modo de espera y apagado automáticos

El reproductor dispone de una función de encendido y apagado automáticos que permite conservar la energía de la batería.

Después de 10 minutos en el modo de inactividad (no hay reproducción ni se pulsa ningún botón), el reproductor se apaga.

## 4 Música

---

### Transferencia de música al reproductor

Puede transferir la biblioteca multimedia de su PC al **ARIAZ** de la siguiente forma:

- Sincronización con Philips Songbird (consulte 'Sincronización de la biblioteca multimedia del PC mediante Philips Songbird' en la página 34); Con el software de gestión de contenido multimedia, puede acceder a tiendas de música en línea, crear listas de reproducción o editar su colección multimedia según los metadatos o la etiqueta ID3.
- Arrastrando y soltando los archivos multimedia en Windows Explorer: Al hacerlo, podrá organizar su colección multimedia según la carpeta de archivos.

Para arrastrar y soltar archivos de música en Windows Explorer;

- 1 Conecte el **ARIAZ** a un PC.
- 2 En el PC, haga clic en **Mi PC** o **Equipo**:
  - seleccione el **ARIAZ** y cree carpetas de archivos.
- 3 En el PC, arrastre los archivos multimedia a las carpetas de archivos en el **ARIAZ**.
  - O bien, arrastre las carpetas de archivos del PC al **ARIAZ**.

---

### Búsqueda de música en el reproductor

Después de sincronizar el reproductor con la biblioteca multimedia del PC, busque la música en el reproductor:

---

### Búsqueda de música por información de canción

En **🎵**, las canciones se clasifican según los metadatos o etiquetas ID3 en colecciones diferentes: **[Todas las canciones]**, **[Artistas]**, **[Portada de álbum]**, **[Álbumes]** o **[Géneros]**. **[Todas las canciones]**

- Las canciones se clasifican por el título de la canción en orden alfabético.

#### **[Artistas]**

- Las canciones se clasifican según el artista en orden alfabético;
- Para cada artista, las canciones se clasifican según el álbum en orden alfabético.

#### **[Portada de álbum]**

- Las miniaturas de las carátulas se muestran para los álbumes en orden alfabético.

#### **[Álbumes]**

- Las canciones se clasifican según el álbum en orden alfabético.

#### **[Géneros]**

- Las canciones se clasifican por género, por ejemplo pop o rock.

---

### Búsqueda de música por lista de reproducción

En **🎵** > **[Listas de reproducción]**, busque la lista de reproducción que transfiera desde la biblioteca multimedia del PC.

---

### Búsqueda de música por carpeta de archivos



En **📁**, busque música por carpeta de archivos. **Para organizar los archivos de música por carpeta de archivos:**

- 1 Conecte el **ARIAZ** a un PC.
- 2 En el PC, haga clic en **Mi PC** o **Equipo**.
  - seleccione el **ARIAZ** y cree carpetas de archivos.
- 3 En el PC, arrastre los archivos de música a las carpetas de archivos en el **ARIAZ**.
  - O bien, arrastre las carpetas de archivos del PC al **ARIAZ**.

---

## SuperScroll

En una lista de opciones clasificadas en orden alfabético, **Superscroll** le permite explorar las opciones por inicial.

- Mantenga pulsado  /  para iniciar **Superscroll**.
  - ↳ En la pantalla, puede consultar las iniciales de opciones actuales.

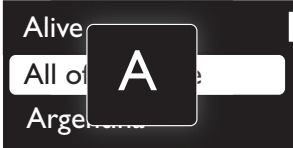

---

## Reproducción de música



Puede iniciar la reproducción a partir de una canción o bien reproducir un álbum o a artista al completo.

**Para iniciar la reproducción a partir de una canción:**

- 1 Seleccione una canción.
- 2 Pulse  para iniciar la reproducción.
  - ↳ La reproducción comienza desde la canción actual.

**En la pantalla de reproducción:**



- Pulse  para hacer una pausa y reanudar la reproducción.
- Para volver a la pantalla anterior, pulse .
  - ↳ La pantalla de reproducción vuelve unos segundos más tarde.
  - ↳ En la pantalla de reproducción puede consultar la información de archivo y el estado de reproducción actual.



**Para ajustar el volumen:**

- En la pantalla de reproducción, pulse  / .

**Para seleccionar un archivo de música en la pantalla de reproducción:**

- Pulse  /  varias veces.



**Para rebobinar o hacer avanzar rápidamente una canción:**

- En la pantalla de reproducción, mantenga pulsado  / .



---

## Reproducción a partir de la misma colección

Durante la reproducción de la canción, puede cambiar a una colección de esa misma canción.

- 1 En la pantalla de reproducción, pulse  y seleccione **[Modo de reproducción]**.
- 2 En **[Reproducir música de...]**, seleccione **[...este artista]**, **[...este álbum]**, o **[...este género]**. Pulse .
  - ↳ Comienza a reproducir el artista actual, álbum o género actual.

**Para reproducir todas las canciones en el reproductor:**

- 1 En la pantalla de reproducción, pulse  y seleccione **[Modo de reproducción]**.
- 2 En **[Reproducir música de...]**, seleccione **[Todas las canciones]**. Pulse .



---

## Selección de las opciones de reproducción

En la pantalla de reproducción, pulse **≡** para seleccionar las opciones de reproducción, como el modo de reproducción, los ajustes de sonido y el temporizador (consulte 'Ajustes' en la página 30).

---

## Listas de reproducción

En los reproductores, puede encontrar las listas de reproducción siguientes:

- listas de reproducción que transfieren desde la biblioteca multimedia del PC;
- tres "listas de canciones para llevar" para que añada canciones en el reproductor.

---

## Cómo añadir canciones a un "lista de canciones para llevar"

Para agregar la canción actual:

- 1 Seleccione o reproduzca una canción.
- 2 En la lista de canciones o pantalla de reproducción,
  - pulse **≡** y seleccione **[Añadir a la lista de <br> reproducción]**.
- 3 Seleccione una "lista de canciones para llevar". Pulse **▶II**.
  - ↳ Guarda la canción actual en la lista de reproducción.

Para agregar un álbum o un artista:

- 1 Seleccione un álbum o un artista.
- 2 En la lista de álbumes o artistas,
  - pulse **≡** y seleccione **[Añadir a la lista de <br> reproducción]**.
- 3 Seleccione una "lista de canciones para llevar". Pulse **▶II**.
  - ↳ Guarda el álbum o el artista en la lista de reproducción.

---

## Cómo eliminar las canciones de una "lista de canciones para llevar"

Para eliminar la canción actual de una lista de reproducción

- 1 En la pantalla de reproducción, pulse **≡** > **[Quitar de la lista <br> de reproducción]**.
- 2 Seleccione una "lista de canciones para llevar". Pulse **▶II**.
  - ↳ Elimina la canción actual de la lista de reproducción seleccionada.

Para eliminar todas las canciones de una lista de reproducción

- 1 Seleccione **[Listas de reproducción]** > **[Eliminar lista reproduc.]**.
- 2 Seleccione una "lista de canciones para llevar". Pulse **▶II**.
  - ↳ Elimina todas las canciones de la lista de reproducción.

---

## Cómo borrar canciones del reproductor

Para borrar una canción:

- 1 Seleccione o reproduzca una canción.
- 2 En la lista de canciones o pantalla de reproducción,
  - pulse **≡** y seleccione **[Borrar]**.
- 3 Seleccione **[S]**.
  - ↳ La canción actual se borra del reproductor.

Para eliminar un artista o un álbum:

- 1 Seleccione un artista o un álbum.
- 2 En la lista de artistas o álbumes,
  - pulse **≡** y seleccione **[Borrar]**.
- 3 Seleccione **[S]**.
  - ↳ El artista o el álbum actual se borra del reproductor.





Para comprobar los audiolibros transferidos al reproductor:

Consulte el panel del reproductor en AudibleManager.

- Si es necesario, haga clic en **Refresh Device** (Actualizar dispositivo).

## Búsqueda de audiolibros en el reproductor

En **🎵** > **[Audiolibros]**, los archivos de audiolibro se organizan según el título del libro o el autor:

**[Libros]**

- Los libros se ordenan según el título del libro en orden alfabético.

**[Autores]**

- Los libros se ordenan según el autor en orden alfabético.

## Reproducción de audiolibros

- 1 Seleccione un libro.
- 2 Pulse **▶▶** para iniciar la reproducción.
  - ↳ En la pantalla de reproducción puede consultar la información del libro y el estado de reproducción.

Para reanudar el último libro reproducido:

- En **[Audiolibros]**, seleccione **[Reanudar [book name]]**.

En la pantalla de reproducción:

- Pulse **⏸** para hacer una pausa y reanudar la reproducción.
- Para volver a la pantalla anterior; pulse **⏪**.

Para seleccionar la velocidad de reproducción durante la reproducción:

- En la pantalla de reproducción, pulse **≡** > **[Velocidad reproducción]**. Seleccione una opción.

Para saltar títulos o secciones durante la reproducción:

- 1 En la pantalla de reproducción, pulse **≡** > **[Modo de navegación]**. Seleccione **[Títulos]** o **[Sección]**.
- 2 En la pantalla de reproducción, pulse **⏮** / **⏭**.

## Uso de marcadores

En un audiolibro, puede añadir hasta 10 marcadores en todo el tiempo de reproducción. Comience la reproducción desde el tiempo de reproducción guardado en marcadores que desee.

Para añadir un marcador:

- 1 En la pantalla de reproducción, pulse **≡** y seleccione **[Marcadores]** > **[Añadir marcador]**.
- 2 Seleccione una ubicación.
  - ↳ El tiempo actual de reproducción se añade a la ubicación en la lista de marcadores.

Para reproducir desde un tiempo de reproducción guardado en marcadores:

- En la pantalla de reproducción, pulse **≡** y seleccione **[Marcadores]** > **[Ir a marcador]**. Seleccione una opción.
  - ↳ La reproducción comienza desde el tiempo de reproducción seleccionado.

### Para borrar un marcador:

- En la pantalla de reproducción, pulse  y seleccione **[Marcadores]** > **[Borrar marcador]**. Seleccione una opción.
  - ↳ Eliminará el tiempo de reproducción de la lista de marcadores.

---

## Cómo borrar audiolibros del reproductor

- En la pantalla de reproducción, pulse  > **[Eliminar audiolibro]**.
  - ↳ El audiolibro actual se borra del reproductor.

# 6 vídeos

---

## Transferencia de vídeos al reproductor

Transfiera los vídeos de la biblioteca multimedia de su PC al reproductor.

---

## Búsqueda de vídeos en el reproductor

### Búsqueda de vídeos por nombre de archivo

- Vaya a .
  - ↳ Los vídeos se enumeran por nombre de archivo en orden alfabético.

### Búsqueda de vídeos por carpeta de archivos

- Vaya a .
  - ↳ Los vídeos se organizan por carpetas de archivos al igual que en el PC.

---

## Reproducción de vídeos

- 1 Seleccione un vídeo.
- 2 Pulse  para iniciar la reproducción.
  - ↳ El vídeo se reproduce de forma apaisada.



### En la pantalla de reproducción:

- Pulse  para hacer una pausa y reanudar la reproducción.

### Para seleccionar un archivo de vídeo en la pantalla de reproducción:





- Pulse  /  varias veces.

### Para rebobinar o hacer avanzar rápidamente el vídeo actual:

- En la pantalla de reproducción, mantenga pulsado  / .

---

## Selección de brillo

- 1 En la pantalla de reproducción, pulse  y seleccione **[Brillo]**.
- 2 Pulse  /  para seleccionar una opción.
- 3 Pulse .

---

## Cómo borrar vídeos del reproductor

- 1 Seleccione o reproduzca un vídeo.
- 2 En la lista de vídeos o en la pantalla de reproducción,
  - pulse  y seleccione **[Borrar vídeo]**.
    - ↳ El vídeo actual se borra del reproductor.

# 7 Imágenes

## Cómo añadir imágenes al reproductor

- 1 Conecte el **ARIAZ** al ordenador.
- 2 En el PC, haga clic en **Mi PC** o **Equipo**:
  - seleccione el **ARIAZ** y cree carpetas de archivos.
- 3 En el PC, arrastre los archivos a las carpetas de archivos en el **ARIAZ**.
  - O bien, arrastre las carpetas de archivos del PC al **ARIAZ**.

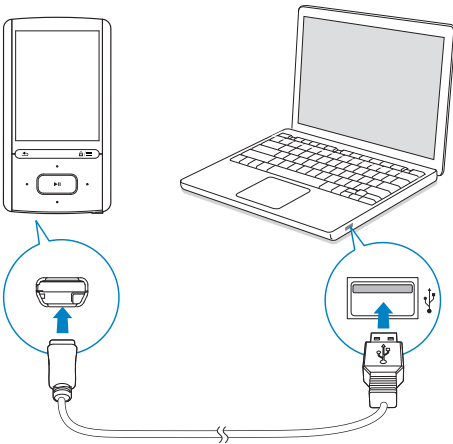

## Búsqueda de imágenes en el reproductor

### Búsqueda de imágenes por nombre de archivo

- Vaya a .
  - ↳ Las imágenes se enumeran por nombre de archivo en orden alfabético.

### Búsqueda de imágenes por carpeta de archivos

- Vaya a .
  - ↳ Las imágenes se organizan por carpetas de archivos al igual que en el PC.

## Visualización de imágenes

- Seleccione una imagen. Pulse para ver la imagen a pantalla completa.
  - ↳ La imagen se muestra de forma apaisada.

### En la pantalla de reproducción:

- Pulse / para girar la imagen.
- Pulse / para seleccionar una imagen.

## Cómo iniciar una secuencia de diapositivas

- Cuando esté viendo imágenes a pantalla completa, pulse para iniciar una secuencia de diapositivas.
  - ↳ Las imágenes se reproducen de una en una.

## Selección de las opciones de reproducción

En la pantalla de reproducción, pulse para seleccionar las opciones de reproducción:

[Brillo]	Selecciona el brillo de la pantalla.
[Temp. retroiluminación]	Selecciona un valor. Una vez transcurrido el tiempo seleccionado, la pantalla se apaga automáticamente.

En [Ajustes de secuencia], seleccione las opciones que desee para la secuencia de diapositivas:

---

[Tiempo por diapositiva]	Selecciona el intervalo de tiempo entre dos diapositivas.
[Repetir]	Reproduce las imágenes de la carpeta actual varias veces.
[Aleatorio]	Reproduce las imágenes de la carpeta actual en orden aleatorio.

---

---

## Cómo borrar imágenes del reproductor

- 1 Seleccione o visualice una imagen.
- 2 En la lista de imágenes o en la pantalla de reproducción,
  - pulse  y seleccione **[Borrar imagen]**.
    - ↳ La imagen actual se borra del reproductor.

# 8 Radio FM

## Nota



- Enchufe los auriculares suministrados cuando sintonice emisoras de radio. Los auriculares sirven de antena. Para obtener una mejor recepción, mueva el cable de los auriculares en direcciones diferentes.

## Sintonización de emisoras de radio

### Sintonización automática

La primera vez que vaya a , seleccione Sintonización automática para buscar emisoras cuando se le solicite. Se guardan hasta 30 emisoras como emisoras presintonizadas.

#### En la lista de emisoras presintonizadas:

- Pulse  o  varias veces para seleccionar una emisora presintonizada. Pulse  para iniciar la reproducción.

#### Para seleccionar una emisora presintonizada en la pantalla de reproducción:

- Pulse  o  varias veces.

O bien:

- Pulse  y seleccione **[Presintonías]**.  
↳ Aparecerá la lista de presintonías.







## Consejo

- Cuando se traslade a un nuevo lugar (como una nueva ciudad o país), reinicie la sintonización automática para una mejor recepción. En la pantalla de reproducción, pulse  y seleccione **[Sintonización automática]**.

### Sintonización manual

Para buscar una frecuencia o emisora:

- 1 En la pantalla de reproducción, pulse  y seleccione **[Sintonización manual]**.
  - 2 Mantenga pulsado  o .
    - ↳ Sintonizará la siguiente emisora desde la frecuencia actual.
- Para realizar una sintonización fina, pulse  o  varias veces.

## Cómo escuchar a través del altavoz

Puede escuchar la radio a través del altavoz o los auriculares.

#### Para reproducir a través del altavoz o los auriculares:

- 1 En la pantalla de reproducción, pulse  y seleccione **Channel out** (Salida de canal).
- 2 Seleccione **[Altavoz]** o **Headphones** (Auriculares).

#### Para desactivar o activar el sonido de la radio:



- En la pantalla de reproducción, pulse .

## Almacenamiento de emisoras presintonizadas

En el **ARIAZ**, puede almacenar hasta 30 emisoras presintonizadas.

- 1 Sintonice una emisora de radio.
- 2 En la pantalla de reproducción, pulse  y seleccione **[Guardar presintonía]**.



- 3 Pulse  o  para seleccionar una ubicación en la lista de presintonías. Pulse .
- ↳ La emisora actual se guarda en la ubicación.

**Para eliminar una emisora presintonizada actual:**

- 1 En la pantalla de reproducción, pulse  y seleccione **[Borrar presintonía]**.
- 2 Seleccione **[Sí]**.
- ↳ Se elimina la emisora actual de la lista de presintonías.

# 9 Grabaciones

## Cómo realizar grabaciones



Con el ARIAZ, puede grabar:

- las voces o el audio a través del micrófono incorporado; o bien
- programas de radio al reproducir la radio en el reproductor.



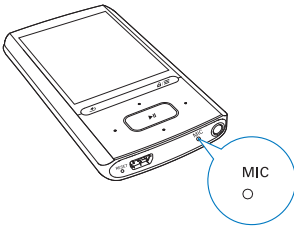

## Grabación de audio/voz

- 1 En , seleccione **[Iniciar grabación de voz]**.  
↳ La pantalla de la grabación aparece.
- 2 Asegúrese de que el micrófono está cerca de la fuente de sonido que va a grabarse.



- 3 Pulse  para alternar entre pausa y grabación. Pulse  para detener la grabación.
- 4 Seleccione **[Sí]** para guardar la grabación.  
↳ Las grabaciones se guardan en  > **[Biblioteca grabaciones]** > **[Grabaciones de voz]**. (Formato de nombre del archivo: VOICEXXX. MP3, donde XXX es el número de grabación que se genera automáticamente).







## Grabación de la radio FM

- 1 En , sintonice una emisora de radio.
- 2 En la pantalla de reproducción, pulse  y seleccione **[Iniciar grabación radio FM]**.  
↳ Empieza a grabar de la radio FM.
- 3 Pulse  para alternar entre pausa y grabación. Pulse  para detener la grabación.
- 4 Seleccione **[Sí]** para guardar la grabación.  
↳ Las grabaciones se guardan en  > **[Biblioteca grabaciones]** > **[Grabaciones de radio FM]**. (Formato de nombre del archivo: FMRECXXX. MP3, donde XXX es el número de grabación que se generará automáticamente).

### Nota

- La función de grabación de la radio FM sólo está disponible en algunas versiones. Consulte el menú en pantalla del reproductor para saber qué funciones están disponibles.

## Cómo escuchar las grabaciones

- 1 En  > **[Biblioteca grabaciones]**, seleccione una grabación.
- 2 Pulse  para iniciar la reproducción.  
**Para seleccionar un archivo en la pantalla de reproducción:**
  - Pulse  /  varias veces.**Para rebobinar o hacer avanzar rápidamente el archivo actual:**
  - En la pantalla de reproducción, mantenga pulsado  / .

---

## Cómo borrar grabaciones del reproductor

- 1 Seleccione o reproduzca una grabación.
- 2 En la lista de grabaciones o pantalla de reproducción:
  - pulse  y seleccione **[Borrar]**.
    - ↳ La grabación actual se borra del reproductor.

Para borrar todas las grabaciones del reproductor:

- En  > **[Biblioteca grabaciones]**, seleccione una biblioteca de grabaciones. Seleccione **[Borrar todo]**.

---

## Carga de grabaciones en el ordenador

- 1 Conecte el **ARIAZ** al ordenador.
- 2 En el PC, haga clic en **Mi PC** o **Equipo**.
  - seleccione el **ARIAZ**;
  - En **ARIAZ**, seleccione grabaciones en **Grabaciones** > **Voz** o **FM**.
- 3 Arrastre y suelte los archivos de grabación en una ubicación del PC.

# 10 Lector de texto

Puede leer archivos de texto (archivos .txt) en el reproductor.

## Cómo añadir archivos de texto al reproductor

- 1 Conecte el **ARIAZ** al ordenador.
- 2 En el PC, haga clic en **Mi PC** o **Equipo**:
  - seleccione el **ARIAZ** y cree carpetas de archivos.
- 3 En el PC, arrastre los archivos hasta las carpetas de archivos del **ARIAZ** y suéltelos.
  - O bien, arrastre las carpetas de archivos del PC al **ARIAZ**.

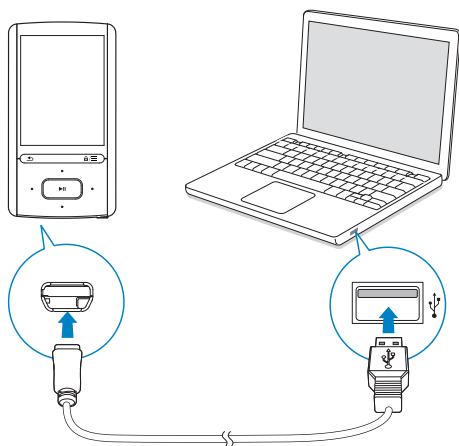

## Búsqueda de archivos de texto en el reproductor

Para encontrar archivos de texto en la lista de archivos

- En la pantalla de inicio, seleccione **■**.
  - ↳ Se muestra una lista de archivos de texto.
  - ↳ Los archivos del texto se clasifican por carpetas de archivos en orden alfabético.

Para encontrar archivos de texto por carpetas de archivos

- En **■**, seleccione carpetas de archivos y archivos al organizarlos en el PC.

## Lectura de archivos de texto

- 1 Seleccione un archivo de texto.
- 2 Pulse **▶||** para iniciar la reproducción.
- 3 En la pantalla de reproducción:
  - Pulse **◀** o **▶** para pasar las páginas;
  - Pulse **⏪** o **⏩** para desplazarse hacia arriba o hacia abajo.

Para aumentar o reducir el tamaño de fuente:

- En la pantalla de reproducción, pulse **≡** para seleccionar una opción.

## Cómo borrar grabaciones del reproductor

- 1 Seleccione o reproduzca un archivo de texto.
- 2 En la lista de archivos de texto o en la pantalla de reproducción:
  - pulse **≡** y seleccione **[Borrar]**.
    - ↳ El archivo de texto actual se borra del reproductor.

# 11 Vista de carpeta

Vaya a  para ver y reproducir archivos multimedia de la biblioteca multimedia en el reproductor:

**Música:** para archivos de música que sincronice con el reproductor mediante **Philips Songbird**.

**Vídeo:** para archivos de vídeo que sincronice con el reproductor mediante **Philips Songbird**.

**Listas de reproducción:** para listas de reproducción que sincronice con el reproductor y "listas de canciones para llevar" que cree en el reproductor;

**SERVICE (Servicio):** para los audiolibros que sincronice con el reproductor mediante **AudibleManager**;

**Grabaciones:** para grabaciones de voz o radio FM\* que realice en el reproductor:

**Para encontrar los archivos transferidos en Windows Explorer:**

- Localice los archivos según la organización en Windows Explorer en el PC.



## Nota

- \* La función de grabación de la radio FM sólo está disponible en algunas versiones. Consulte el menú en pantalla del reproductor para saber qué funciones están disponibles.

# 12 Ajustes

En **\***, seleccione sus opciones para el reproductor:

- 1 Pulse / para seleccionar una opción.
- 2 Pulse para confirmar:

## Modo de reproducción

En **[Modo de reproducción]**, seleccione modos de reproducción para la reproducción de música:

**[Reproducir música de...]**

cambia a la colección a la que pertenece la canción actual

**[Repetir]**

**[Repetir 1]** repite la canción actual.

**[Repetir todo]** repite todas las canciones de la carpeta actual.

**[Aleatorio]**

**[Activado]** reproduce todas las canciones de la carpeta actual en orden aleatorio.

Si **[Repetir todo]** y **[Aleatorio]** se activan,

- Se repiten todas las canciones de la carpeta actual en orden aleatorio.

## Ajustes de sonido

**[FullSound]** Restaura los detalles sónicos que pierde la compresión de música (por ejemplo, MP3, WMA).

**[Ecuilizador]** Define ajustes de sonido de la forma deseada.

Nota

- El ecualizador se desactiva cuando selecciona **FullSound**.

## SafeSound

**Cómo activar SafeSound**

- En **[SafeSound]**, seleccione **[Activado]**.

**Volumen seguro automático**

Si selecciona un nivel de volumen más alto que el seguro, **[Volumen seguro automát.]** puede ajustar el nivel de volumen gradualmente al nivel seguro.

- En **[Ajustes de SafeSound]**, seleccione **[Volumen seguro automát.] > [Activado]**.

**Límite de volumen**

Para establecer un límite de volumen para usted mismo, seleccione **[Ajustes de SafeSound] > [Límite de volumen]**.

- Pulse / para establecer el límite de volumen. Pulse para confirmar.

## Temporizador

Active el temporizador. El **ARIAZ** puede apagarse automáticamente después de un cierto tiempo.

- En **[Temporizador desconexión] > [Ajustar temporizador...]**, seleccione una opción. Pulse .
  - ↳ Una vez transcurrido el tiempo seleccionado, el dispositivo se apaga automáticamente.

**Cuando el temporizador se haya activado:**

- Seleccione **\*** > **[Temporizador desconexión]**;
- O bien, en la pantalla de reproducción de música, pulse > **[Temporizador desconexión]**.
  - ↳ Puede consultar el tiempo restante antes de que el reproductor se apague.

## Ajustes de pantalla

**[Brillo]** Ajusta el brillo de la pantalla.

**[Tema]** Selecciona el tema para la pantalla.

### Temp. retroiluminación

La pantalla entra en el modo de inactividad si no se realiza ninguna acción nueva en el reproductor. Una vez transcurrido el período de tiempo predefinido, la pantalla de inactividad se apaga automáticamente. Para ahorrar energía de la batería, seleccione un valor de tiempo bajo.

Para ajustar el tiempo establecido

- 1 En la pantalla de inicio, seleccione **\* > [Ajustes de pantalla] > [Temp. retroiluminación]**.
- 2 Seleccione un tiempo de duración.  
↳ Una vez transcurrido el período de tiempo seleccionado, la pantalla de inactividad se apaga automáticamente.



Consejo

- Para ahorrar energía, seleccione un valor bajo.



Para salir del modo de ahorro de energía

- Pulse cualquier botón.

### Protector pantalla

Si ha seleccionado un protector de pantalla, éste aparecerá en la pantalla de inactividad una vez transcurrido el tiempo predefinido.

Para seleccionar un protector de pantalla

- 1 En la pantalla de inicio, seleccione **\* > [Ajustes de pantalla] > [Protector de pantalla]**.
- 2 En **[Protector de pantalla]**, pulse  /  y  para seleccionar una opción:

**[Nada]** muestra la pantalla en blanco.

**[Reloj digital]** muestra la hora en dígitos.

**[Portada de álbum]** muestra la carátula de CD de la canción actual o de la última canción reproducida si está disponible.

**[Apagado pantalla]** apaga la pantalla.

**[Modo demo]** muestra las principales funciones del reproductor.

Para salir del protector de pantalla

- Pulse cualquier botón.

## Ajustes de secuencia

**[Tiempo por diapositiva]** selecciona el tiempo de reproducción de cada diapositiva.

**[Repetir]** si esta opción está activada, todas las diapositivas se reproducen varias veces.

**[Aleatorio]** si esta opción está activada, todas las diapositivas se reproducen en orden aleatorio.

## Idioma

Puede cambiar la selección de idioma en **[Idioma]**.

---

## Conexión preferente al PC

En **[Preferencias de conexión de PC]**, seleccione cómo se ha conectado el reproductor al PC. Se puede acceder al reproductor mediante un USB de clase de almacenamiento masivo (UMS), o bien, mediante protocolo de transferencia de medios (MTP).

**[MSC]** \*permite que el reproductor funcione también como unidad **Philips Songbird**. Haga clic en la unidad **Philips Songbird** para comenzar la instalación de programa en el PC.

**[MTP]** durante la sincronización con el reproductor; permite convertir música protegida contra copia en formatos reproducibles mediante **Philips Songbird**.



### Consejo

- \*Asegúrese de seleccionar **[Activar]** en > **CD-ROM**.

---

## Información

En **[Información]**, aprenda la información siguiente sobre el reproductor:

### **[Información reproductor]**

**[Modelo:]** nombre completo del producto  
Compruebe el nombre completo del producto al actualizar el firmware del sitio Web de asistencia.

**[Versión de firmware:]** versión de firmware actual  
Compruebe la versión de firmware al actualizar el firmware del sitio Web de asistencia.

**[Sitio de soporte:]** sitio Web que proporciona asistencia para el reproductor

---

### **[Espacio del disco]**

**[Espacio libre:]** espacio disponible

**[Espacio total:]** tamaño de la memoria

**[Canciones]** espacio que ocupan las canciones

**[Imágenes]** espacio que ocupan las imágenes

**[Vídeos]** espacio que ocupan los vídeos

---

### **[Tipo archivo compatible]**

**[Música]** tipos de archivos de música compatibles

**[Imágenes]** tipos de archivos de imagen compatibles

**[Vídeos]** tipos de archivos de vídeo compatibles

---

## Formatear dispositivo

Formatee el reproductor. Eliminará todos los datos almacenados en el reproductor:

- Seleccione **[Formatear dispositivo]** y, a continuación, seleccione **[Sí]** cuando se le solicite.

---

## Ajustes de fábrica

En **[Ajustes de fábrica]**, restaure el reproductor a los ajustes de fábrica. Los archivos transferidos al reproductor se mantienen.



---

## Instalador de CD

Si ha seleccionado [MSC] en \* > [Preferencias de conexión de PC], se muestran las opciones del [Instalador de CD].

En [Instalador de CD], seleccione [Activar] para permitir que el reproductor funcione como unidad **Philips Songbird**. Haga doble clic en la unidad para comenzar la instalación de programa en el PC.



### Consejo

- Tras reparar el reproductor, la partición del CD-ROM y el instalador de Philips Songbird se eliminan del reproductor (consulte 'Reparación del reproductor a través de Philips Songbird' en la página 44). Habrá más espacio disponible en el reproductor.

# 13 Sincronización de la biblioteca multimedia del PC mediante Philips Songbird

Con **Philips Songbird**, puede hacer lo siguiente:

- Gestionar su colección de música en un PC;
- Sincronizar el **ARIAZ** con la biblioteca de música de su PC;
- Registrar el **ARIAZ** en [www.philips.com/welcome](http://www.philips.com/welcome);
- Actualizar el firmware del (consulte 'Actualización del firmware a través de Philips Songbird' en la página 43) **ARIAZ**;
- Reparar el **ARIAZ** (consulte 'Reparación del reproductor a través de Philips Songbird' en la página 44).

## Instalación de Philips Songbird

### Instalación de Philips Songbird por primera vez

Cuando conecte el **ARIAZ** al PC por primera vez, aparecerá una ventana emergente:

- 1 Seleccione el idioma y el país.
- 2 Para finalizar la instalación, siga las instrucciones que aparecen en la pantalla.

#### Nota

- Para llevar a cabo la instalación, debe aceptar los términos de la licencia.

Si la pantalla emergente no aparece automáticamente:

- 1 En el reproductor, asegúrese de que ha seleccionado las siguientes opciones:
  - En **# > [Instalador de CD]**, seleccione **[Activar]**.
- 2 En el PC, seleccione **Mi PC** (en Windows XP / Windows 2000) / **Equipo** (Windows Vista / Windows 7).  
↳ Se muestra la unidad **Philips Songbird**.
- 3 Para comenzar la instalación, haga doble clic en la unidad **Philips Songbird**.

#### Nota

- Para llevar a cabo la instalación, debe aceptar los términos de la licencia.

## Recopilación de archivos multimedia del PC

### Cómo establecer la carpeta de control

#### Creación de una carpeta central

Puede añadir automáticamente todos los archivos de música a su biblioteca cuando los copie a una carpeta. Se recomienda crear una carpeta central. En **Philips Songbird**, establezca la carpeta central como la carpeta de control. Cada vez que inicie **Philips Songbird**, las canciones se añadirán/eliminarán de **Philips Songbird** tal y como estén en la carpeta central. En el PC, cree una carpeta central para guardar todos los archivos de música, por ejemplo, D:\Medios de Songbird.

## Ejecución inicial

La primera vez que inicie **Philips Songbird** en un PC, haga lo siguiente cuando se le solicite importar archivos multimedia existentes a

**Philips Songbird**:

- Seleccione la carpeta multimedia de iTunes para importar una biblioteca existente de iTunes;
  - Seleccione la carpeta central para buscar e importar los archivos de música existentes.
- ↳ La carpeta central se establece como la carpeta de control de **Philips Songbird**.

## Establecimiento de la carpeta multimedia de iTunes

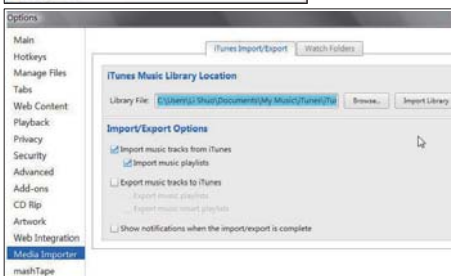
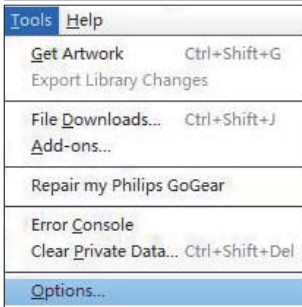

**1** En **Philips Songbird**, vaya a **Tools** (Herramientas) > **Options...** (Opciones)

- 2** Seleccione **Media Importer** (Importador de medios) y, a continuación, la pestaña **iTunes Importer** (Importar/exportar de iTunes).
- 3** Compruebe la ubicación de la biblioteca y las opciones.
- 4** Haga clic en el botón **Import Library** (Importar biblioteca) junto a la ubicación de biblioteca.
- ↳ El software importa la biblioteca de iTunes a **Philips Songbird**.

## Cómo establecer la carpeta de control

En **Philips Songbird**, establezca la carpeta de control de la siguiente manera:

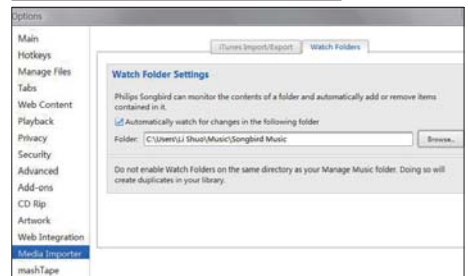
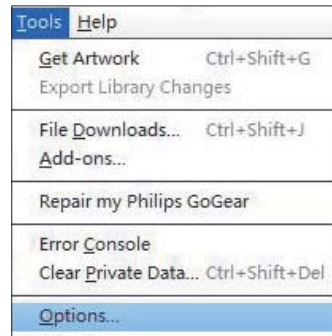

**1** Seleccione **Tools** (Herramientas) > **Options** (Opciones).

- 2 En **Options** (Opciones), seleccione **Media Importer** (Importador de medios). A continuación, seleccione la ficha **Watch Folders** (Vigilar carpetas).
- 3 En **Watch Folders** (Vigilar carpetas), marque la casilla de verificación como se muestra.
- 4 Haga clic en **Browse** (Buscar) y seleccione la carpeta central (Ej: D:\Medios de Songbird) para establecerla como carpeta de control.
  - ↳ En **Philips Songbird**, los archivos multimedia se añaden o se eliminan según la carpeta de música principal.

## Importación de archivos multimedia

### Importación de archivos multimedia de otras carpetas

En **Philips Songbird**,

- vaya a **File** (Archivo) > **Import media** (Importar medios) para seleccionar las carpetas del PC.
  - ↳ Los archivos multimedia se añaden en **Library** (Biblioteca).
- O bien, vaya a **File** (Archivo) > **Import a playlist** (Importar una lista de reproducción) para seleccionar listas de reproducción en el PC.
  - ↳ Los archivos multimedia se añaden en **Playlists** (Listas de reproducción).

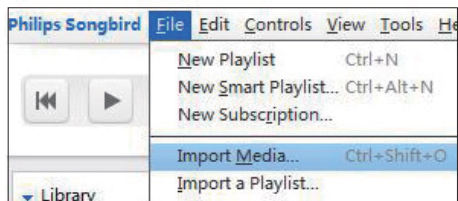

## Cómo conseguir contenidos de fuentes en línea

Puede acceder y adquirir contenido de fuentes en línea. Encuentre los servicios en línea disponibles en **Services** (Servicios) en el panel de selector de fuente.

### Nota

- Antes de descargar o adquirir contenido de los servicios en línea, suscríbese al servicio en línea e inicie sesión en su cuenta.
- Algunos servicios están disponibles sólo en algunos países.

## Búsqueda en línea

- 1 Para seleccionar un servicio en línea:
  - Seleccione una opción en **Services** (Servicios);
  - O bien, en el cuadro de búsqueda, haga clic en la flecha hacia abajo para seleccionar un servicio en línea.

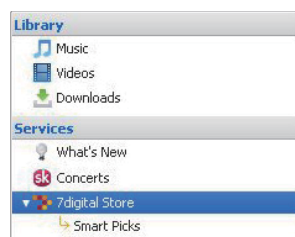

- ↳ Accede a la página Web de la fuente en línea.

- 2 Busque su archivo multimedia.
- Si es necesario, utilice el cuadro de búsqueda para introducir una palabra clave.

## Creación de listas de reproducción en Philips Songbird

Con una lista de reproducción, puede gestionar y sincronizar sus canciones según sea necesario.

### Creación de una lista de reproducción

Seleccione las canciones que desea reproducir. Añada las canciones a una lista de reproducción.

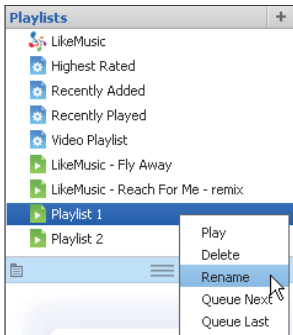
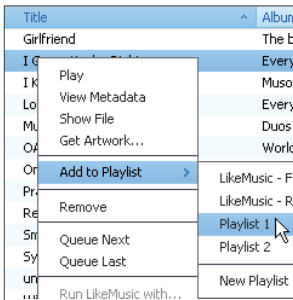

- 1 En **Library** (Biblioteca) > **Music** (Música), seleccione las canciones.
- Para seleccionar varias canciones, mantenga pulsada la tecla **Ctrl** cuando haga clic en las canciones.

- 2 Para agregar las canciones a una lista de reproducción:
- Haga clic con el botón derecho en las canciones y seleccione **Add to Playlist** (Agregar a la lista de reproducción);
  - Seleccione una lista de reproducción;
    - ↳ Las canciones se añaden a la lista de reproducción.
  - Para crear una lista de reproducción, seleccione **New Playlist** (Nueva lista de reproducción).
    - ↳ Se crea una nueva lista de reproducción para las canciones.
    - ↳ En **Playlists** (Listas de reproducción), denomine la lista de reproducción según sea necesario.

O bien:

Cree una lista de reproducción. Añada las canciones seleccionadas a la lista de reproducción.

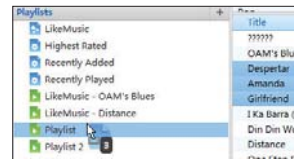
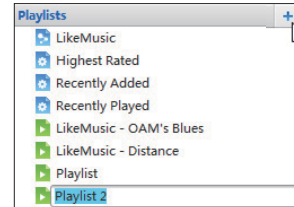

- 1 En **Playlists** (Listas de reproducción), haga clic en **+** para crear una lista de reproducción.
  - ↳ Se crea una nueva lista de reproducción.
- 2 Denomine la nueva lista de reproducción como desea.
- 3 Arrastre y suelte archivos multimedia a la lista de reproducción.



## Consejo

- Para arrastrar y soltar múltiples archivos al mismo tiempo, mantenga pulsada la tecla **Ctrl** cuando haga clic en las selecciones.

## Cómo generar listas de reproducción de LikeMusic

Basándose en el análisis de **LikeMusic**, una lista de reproducción se puede generar a partir de una canción de origen.

**LikeMusic** analiza las canciones de la biblioteca y, en función de sus características musicales, establece relaciones entre ellas. Estas relaciones ayudan a **LikeMusic** a crear listas de reproducción de canciones que suenan bien juntas.

Cuando importe canciones a la biblioteca de música de **Philips Songbird**, el análisis de **LikeMusic** comienza. Cuando se completa el análisis de una canción, el icono **LikeMusic** se ilumina; cuando no se puede completar el análisis de una canción, el icono permanece en gris.



### Selección de una canción de origen

Asegúrese de que la canción de origen haya completado el análisis de **LikeMusic**.

- En **Library** (Biblioteca) > **Music** (Música), haga doble clic en el icono azul **LikeMusic** de la canción;

O bien:

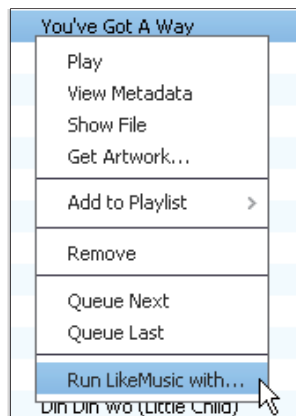

- En **Library** (Biblioteca) > **Music** (Música), haga clic con el botón derecho en una canción y seleccione **Run LikeMusic with** (Ejecutar LikeMusic con).
  - ↳ Una lista de reproducción de **LikeMusic** se muestra en la página de **LikeMusic**.

### Ajuste del número máximo de canciones

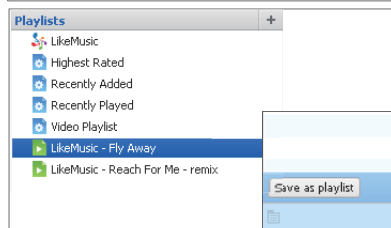
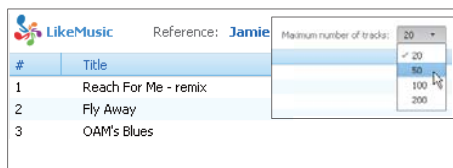

- Seleccione un número en la lista desplegable.

## Cómo guardar la lista de reproducción de LikeMusic

- Haga clic en **Save as playlist** (Guardar como lista de reproducción) en la página **LikeMusic**.
  - La lista de reproducción de **LikeMusic** se guarda en **Playlists** (Listas de reproducción).

## Cómo guardar una cola de reproducción como lista de reproducción

### Creación de una cola de reproducción

- Arrastre y suelte canciones o listas de reproducción al panel **Play Queue** (Cola de reproducción).

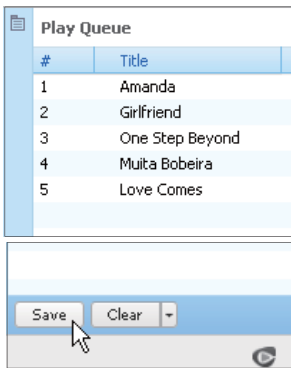

### Cómo guardar una cola de reproducción como lista de reproducción

- Haga clic en **Save** (Guardar).
  - La cola de reproducción se guarda como lista de reproducción en **Listas de reproducción**.
- En **Playlists** (Listas de reproducción), denomine la lista de reproducción según sea necesario.

## Cómo agregar canciones al principio o final de una cola de reproducción

- Para agregar canciones al principio, haga clic con el botón derecho en las opciones y seleccione **Queue Next** (Añadir a la cola como siguiente);
- Para agregar canciones al final, haga clic con el botón derecho en las opciones y seleccione **Queue Last** (Añadir a la cola como último).

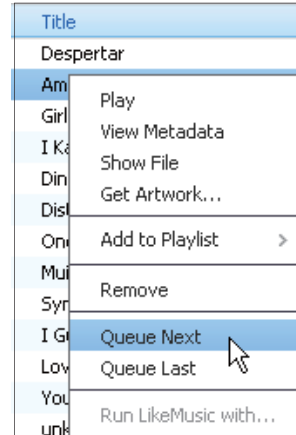

## Gestión de archivos multimedia en Philips Songbird

### Edición de metadatos

Al editar la información de archivo (metadatos o etiquetas ID3), puede ordenar automáticamente los archivos multimedia por título, artista, álbum y otra información. Después de sincronizar los archivos multimedia con el reproductor, pueda explorar la biblioteca multimedia a través de los metadatos.

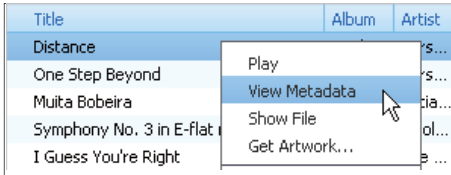

- 1 En **Library** (Biblioteca) > **Music** (Música) o **Videos** (Vídeos), seleccione un archivo multimedia.
- 2 Haga clic con el botón derecho del ratón en el archivo para seleccionar **View Metadata** (Ver metadatos).
  - ↳ Una tabla de metadatos aparece para que edite la información.

## Obtención de la carátula del álbum

Las carátulas están a veces disponibles para las descargas de música. Con **Philips Songbird**, puede insertar carátulas para las canciones. Tras la sincronización de canciones con algunos reproductores, puede explorar la biblioteca multimedia a través de las carátulas.

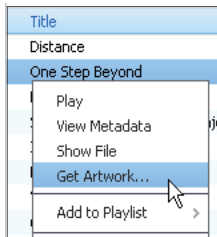

- En **Philips Songbird**, seleccione **Tools** (Herramientas) > **Get Artwork** (Obtener la portada del álbum).
  - ↳ Se buscan carátulas para todos los títulos de la biblioteca.
- Haga clic con el botón derecho del ratón en los títulos elegidos y seleccione **Get Artwork** (Obtener la portada del álbum).
  - ↳ Se buscan carátulas para todos los títulos seleccionados.

## Eliminación de archivos multimedia desde la biblioteca

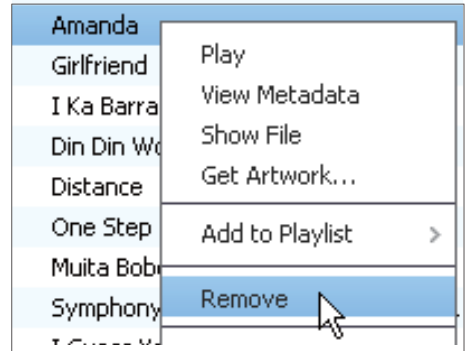

- 1 Haga clic con el botón derecho del ratón en un archivo multimedia. Seleccione **Remove** (Eliminar).
- 2 Confirme la acción cuando se le solicite.
  - ↳ El archivo seleccionado se elimina de la biblioteca y de todas las listas de reproducción. (De forma predeterminada, el archivo sólo se "elimina", pero no se "borra". El archivo seguirá estando en su ubicación original en el ordenador o en la red del ordenador).

### Consejo

- Para seleccionar múltiples archivos, mantenga pulsada la tecla **Ctrl** cuando haga clic en las selecciones.
- Para seleccionar múltiples archivos consecutivos, mantenga pulsada la tecla **Shift** cuando haga clic en las primeras y últimas selecciones.



## Sincronización del reproductor con Philips Songbird

- 1 En el PC, inicie **Philips Songbird**.
- 2 Conecte el reproductor al PC mediante un cable USB.
  - ↳ En **Philips Songbird**, el reproductor se muestra cuando el PC lo reconozca.

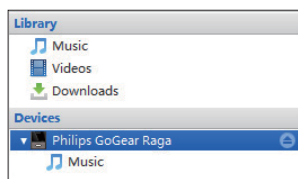
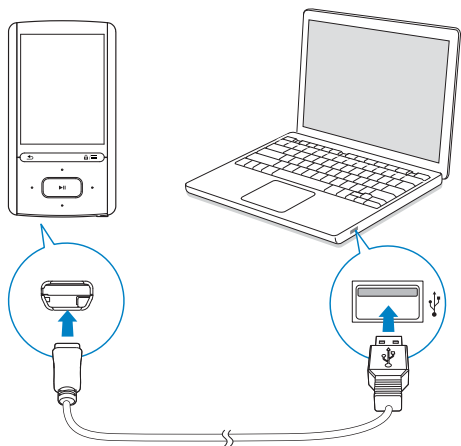

### Selección de sincronización automática o manual

La primera vez que conecte el reproductor a **Philips Songbird**, seleccione la sincronización automática cuando se le solicite. El reproductor se sincroniza con **Philips Songbird** automáticamente. Si no ha seleccionado la sincronización automática, active la sincronización manual.

Para seleccionar la sincronización automática o manual:

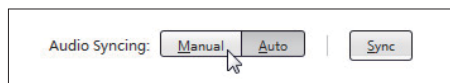
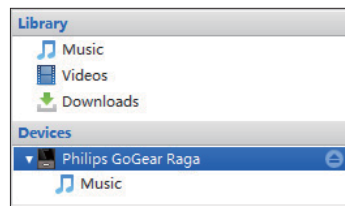

- 1 Seleccione el reproductor en **Devices** (Dispositivos).
- 2 Seleccione **Manual** o **Auto** (Automático).
- 3 Para confirmar la opción, haga clic en **Apply** (Aplicar).

### Sincronización automática

- Si ha seleccionado la sincronización automática, ésta comienza automáticamente cuando conecte el reproductor a un PC;
- O bien, seleccione el reproductor en **Devices** (Dispositivo) y haga clic en **Sync** (Sincronizar).

Para seleccionar ajustes de sincronización automática:

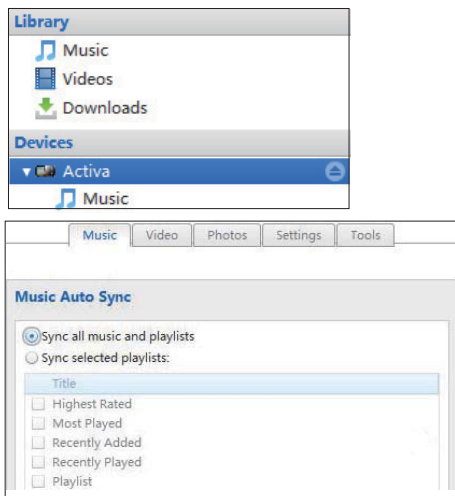

- 1 Seleccione el reproductor en **Devices** (Dispositivos).
- 2 En la ventana emergente, haga clic en la etiqueta **Music** (Música) o **Videos** (Vídeos).
- 3 Haga clic para seleccionar una opción.

## Sincronización manual

Para transferir manualmente listas de reproducción seleccionada:

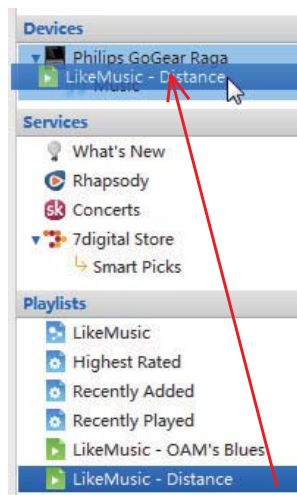

- 1 Seleccione las listas de reproducción.
- 2 Arrastre y suelte las listas de reproducción al **ARIAZ**.

Para transferir manualmente los archivos multimedia seleccionados:

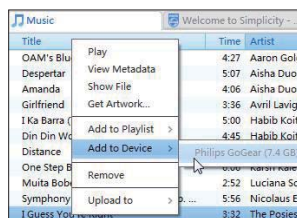

- 1 En el panel de contenidos, haga clic con el botón derecho del ratón en un archivo multimedia seleccionado.
- 2 Seleccione **Add to Device** (Añadir a dispositivo) > **ARIAZ**.
  - ↳ Los archivos seleccionados son transferidos al **ARIAZ**.

### Consejo

- Para seleccionar varios archivos al mismo tiempo, mantenga pulsada la tecla **Ctrl** cuando haga clic en las selecciones.

# 14 Actualización del firmware a través de Philips Songbird

El **ARIAZ** está controlado por un programa interno denominado firmware. Es posible que haya versiones más recientes del firmware disponibles después de haber adquirido el **ARIAZ**.

Mediante **Philips Songbird**, puede comprobar e instalar actualizaciones de firmware para el **ARIAZ** a través de Internet.



## Consejo

- Los archivos de música no se ven afectados por las actualizaciones de firmware.

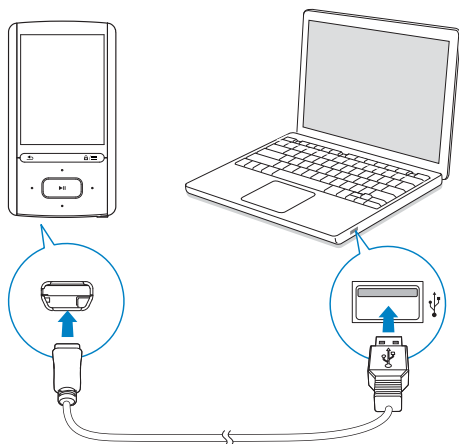

- 1 Asegúrese de que ha conectado su PC a Internet.
- 2 Tal como se muestra, conecte el dispositivo **ARIAZ** al PC mediante un cable USB.

- 3 En el PC, inicie **Philips Songbird**.
  - Si es necesario, haga clic en **Inicio** > **Todos los programas** > **Philips** > **Philips Songbird**.
- 4 Haga clic en **ARIAZ** en el panel del reproductor. A continuación, seleccione **Tools (Herramientas)** > **Check for updated firmware (Comprobar actualizaciones de firmware)** en la ventana emergente.
  - ↳ **Philips Songbird** comprueba las actualizaciones e instala el nuevo firmware desde Internet si está disponible.

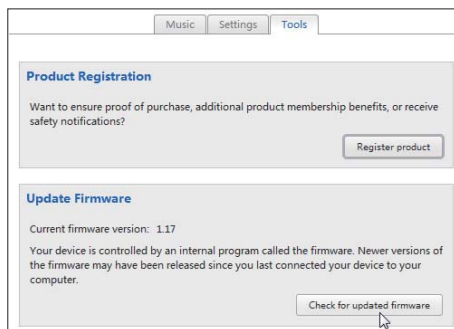
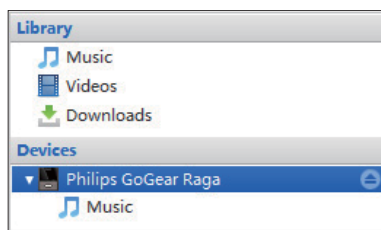

- 5 Siga las instrucciones en pantalla.
  - ↳ La descarga y la instalación del firmware comienzan automáticamente.
  - ↳ El **ARIAZ** se reiniciará cuando se actualice el firmware y esté listo para utilizarse de nuevo.



## Nota

- Espere hasta que el proceso de actualización finalice y después desconecte el **ARIAZ** del ordenador.

# 15 Reparación del reproductor a través de Philips Songbird

## Consejo

- Tras reparar el reproductor, la partición del CD-ROM y el instalador **Philips Songbird** se eliminan del reproductor. Habrá más espacio disponible en el reproductor.

Si el **ARIAZ** no funciona correctamente o la pantalla se bloquea, puede restablecerlo sin perder los datos:

### ¿Cómo se restablece el ARIAZ?

- Introduzca la punta de un bolígrafo u otro objeto en el orificio para restablecer situado en la base del **ARIAZ**. Manténgalo presionado hasta que se apague el reproductor.

Si no consigue restablecer el reproductor, repare el reproductor a través de Philips Songbird:

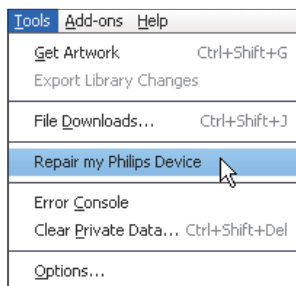

- 1 En el PC, inicie **Philips Songbird**.
- 2 En **Philips Songbird**:
  - seleccione **Tools** (Herramientas) > **Repair my Philips Device** (Reparar mi dispositivo Philips);
  - seleccione **ARIAZ** en la lista emergente.
- 3 Conecte el reproductor al ordenador:
  - **Asegúrese de seguir las instrucciones que aparecen en pantalla sobre cómo conectar el reproductor al PC.**
- 4 Para finalizar la reparación, siga las instrucciones que aparecen en pantalla.

# 16 Datos técnicos

## Alimentación

- Fuente de alimentación: batería recargable interna de polímero de iones de litio de 520 mAh
- Tiempo de reproducción<sup>1</sup>  
Música: hasta 25 horas (con **SafeSound** activado); hasta 13 horas (con **FullSound** activado, con **SafeSound** activado); hasta 12 horas (con **FullSound** activado); hasta 25 horas (con **FullSound** desactivado)  
Vídeo (WMV): hasta 5 horas  
Radio FM: hasta 15 horas

## Software para PC

- Philips Songbird: para actualizar el firmware y transferir archivos multimedia

## Conectividad

- Auriculares de 3,5 mm
- USB 2.0 de alta velocidad

## Sonido

- Separación de canales: 45 dB
- Respuesta de frecuencia: 80-18.000 Hz
- Potencia de salida: 2 x 2,4 mW
- Relación señal/ruido: > 84 dB

## Reproducción de audio

Formatos compatibles:

- MP3  
Velocidad de bits: 8 - 320 kbps y VBR  
Velocidad de muestreo: 8; 11,025; 16; 22,050; 32; 44,1; 48 kHz
- WMA (desprotegidos)  
Velocidad de bits: 5-320 kbps  
Velocidad de muestreo: 8; 11,025; 16; 22,050; 32; 44,1; 48 kHz

## Reproducción de vídeo

Formatos compatibles:

- WMV

## Visualización de imágenes

Formatos compatibles:

- JPEG, BMP

## Soporte de almacenamiento

Capacidad de memoria integrada<sup>2</sup>:

- NAND Flash SA4ARA04 de 4 GB
- NAND Flash SA4ARA08 de 8 GB
- Flash NAND SA4ARA16 de 16 GB
- NAND Flash SA4ARA32 de 32 GB

## Transferencia de medios<sup>3</sup>

- Songbird (sinc.)
- Explorador de Windows (arrastrar y soltar)

## Pantalla

- LCD en color de 320 x 240 píxeles

## Nota

- Las especificaciones están sujetas a cambios sin previo aviso.
- <sup>1</sup> Las baterías recargables tienen un número limitado de ciclos de carga. La vida útil de la batería y el número de cargas varían según el uso y los ajustes.
- <sup>2</sup> 1 GB = mil millones de bytes; la capacidad de almacenamiento disponible es menor. Es posible que no esté disponible toda la capacidad de memoria, ya que parte de la misma se reserva para el reproductor. La capacidad de almacenamiento se basa en 4 minutos por canción y codificación MP3 de 128 kbps.
- <sup>3</sup> La velocidad de transferencia depende del sistema operativo y de la configuración del software.

## Requisitos del sistema

- Windows® XP (SP3 o superior) / Vista / 7
- Procesador Pentium III a 800 MHz o superior
- 512 MB de RAM
- 500 MB de espacio en el disco duro
- Conexión a Internet
- Windows® Internet Explorer 6.0 o posterior
- Unidad de CD-ROM
- Puerto USB

