

Zregistrujte svůj výrobek a získejte podporu na adrese

www.philips.com/welcome

GoGEAR

SA4ARA 04

SA4ARA 08

SA4ARA 16

SA4ARA 32



Příručka pro uživatele

PHILIPS

Obsah

1	Důležité bezpečnostní informace	5
	Obecné informace o údržbě	5
	Recyklace výrobku	7
2	Váš nový přehrávač	10
	Obsah dodávky	10
	Počítačový software nahraný v přehrávači	10
	Soubory nahrané v přehrávači	10
	Přehled	11
	Ovládací prvky	11
	Domovská obrazovka	11
	Zamknutí/odemknutí tlačítek	12
	Zapnutí/vypnutí obrazovky	12
	Funkce SafeSound	12
3	Začínáme	14
	Nabíjení	14
	Zapnutí nebo vypnutí přehrávače	14
	Automatický pohotovostní režim a vypnutí	14
4	Hudba	15
	Přenos hudby do přehrávače	15
	Vyhledávání hudby v přehrávači	15
	Vyhledávání hudby podle informací o skladbě	15
	Vyhledávání hudby podle seznamu	15
	Vyhledávání hudby podle složky souboru	15
	Rychlé posouvání	16
	Přehrávání hudby	16
	Přehrávání ze stejné sbírky	16
	Výběr možností přehrávání	16
	Playlists	17
	Přidání skladeb do Seznamu stop na cesty	17
	Odstranění skladeb ze Seznamu stop na cesty	17
	Odstranění skladeb z přehrávače	17
5	Audiobooks (Audioknihy)	18
	Přenesení audioknih do přehrávače	18
	Instalace softwaru AudibleManager do počítače	18
	Stahování audioknih do počítače	18
	Synchronizace do přehrávače	18
	Vyhledávání audioknih v přehrávači	19
	Přehrávání audioknih	19
	Používání záložek	19
	Odstranění audioknih z přehrávače	20
6	Videa	21
	Přenos videa do přehrávače	21
	Vyhledávání videí v přehrávači	21
	Přehrávání videozáznamů	21
	Výběr jasu	21
	Odstranění videa z přehrávače	21
7	Pictures	22
	Přidání obrázků do přehrávače	22
	Vyhledávání obrázků v přehrávači	22
	Zobrazení obrázků	22
	Spuštění prezentace	22
	Výběr možností přehrávání	22
	Odstranění obrázků z přehrávače	23
8	Rádio VKV	24
	Ladění rádiových stanic	24
	Poslech přes reproduktor	24
	Ukládání předvoleb stanic	24
9	Záznamy	26
	Vytváření nahrávek	26
	Záznam zvuku a hlasu	26
	Nahrávání z rádia VKV	26
	Poslech nahrávek	26
	Odstranění nahrávek z přehrávače	27
	Odeslání nahrávek do počítače	27

10 Čtečka textu	28	Úprava metadat	38
Uložení textových souborů do přehrávače	28	Získání obalu alba	38
Vyhledání textových souborů v přehrávači	28	Odebrání mediálních souborů z knihovny	39
Čtení textových souborů	28	Synchronizace přehrávače se softwarem Philips Songbird	39
Odstranění nahrávek z přehrávače	28	Výběr automatické nebo ruční synchronizace	40
<hr/>		Automatická synchronizace	40
11 Prohlížení složek	29	Ruční synchronizace	40
<hr/>		<hr/>	
12 Nastavení	30	14 Aktualizace firmwaru prostřednictvím softwaru Philips Songbird	42
Režim přehrávání	30	<hr/>	
Nastavení zvuku	30	15 Oprava přehrávače pomocí softwaru Philips Songbird	43
Funkce SafeSound	30	<hr/>	
Automatické vypnutí	30	16 Technické údaje	44
Nastavení displeje	31	Systémové požadavky	44
Časovač podsvícení	31	<hr/>	
Spořič obrazovky	31	<hr/>	
Nastavení prezentace	31	<hr/>	
Jazyk	31	<hr/>	
Preference připojení počítače	31	<hr/>	
Informace	32	<hr/>	
Formátovat zařízení	32	<hr/>	
Tovární nastavení	32	<hr/>	
Instalátor CD	32	<hr/>	
<hr/>		<hr/>	
13 Synchronizace s mediální knihovnou v počítači prostřednictvím aplikace Philips Songbird	33	<hr/>	
Instalace softwaru Philips Songbird	33	<hr/>	
Přenos mediálních souborů z počítače	33	<hr/>	
Nastavení sledovací složky	33	<hr/>	
Import mediálních souborů	35	<hr/>	
Získání obsahu z online zdrojů	35	<hr/>	
Online vyhledávání	35	<hr/>	
Vytváření seznamů skladeb v softwaru Philips Songbird	35	<hr/>	
Vytvoření seznamu skladeb	36	<hr/>	
Vytvoření seznamu skladeb LikeMusic	36	<hr/>	
Uložení fronty skladeb do seznamu skladeb	37	<hr/>	
Správa mediálních souborů v softwaru Philips Songbird	38	<hr/>	

Potřebujete pomoc?

Navštivte webové stránky www.philips.com/welcome, kde můžete získat úplnou sadu pomocných materiálů – např. uživatelský manuál, nejnovější aktualizace softwaru a odpovědi na často kladené otázky.

1 Důležité bezpečnostní informace

Obecné informace o údržbě

Překlad tohoto dokumentu slouží pouze jako reference.

V případě rozporu mezi verzí v angličtině a přeloženou verzí má přednost anglická verze.

! Výstraha

- Poškození a chybné funkce výrobku lze předejít:
- Výrobek nevystavujte nadměrné teplotě z topných těles nebo přímého slunečního záření.
- Nedopusťte, aby výrobek spadl na zem nebo aby na něj spadly jakékoliv předměty.
- Nedopusťte, aby byl výrobek ponořen do vody. Zabraňte vniknutí vody do zdířky pro konektor sluchátek nebo do přihrádky baterie. Jinak hrozí vážné poškození zařízení.
- Zapnuté mobilní telefony v bezprostřední blízkosti mohou způsobit rušení.
- Zálohujte své soubory: V každém případě si ponechteje původní soubory, které jste stáhli do zařízení. Společnost Philips není zodpovědná za ztrátu obsahu v případě poškození výrobku nebo nečitelnosti dat.
- Své hudební soubory spravujte (přenášejte, odstraňujte apod.) prostřednictvím přiloženého hudebního softwaru.
- Nepoužívejte čisticí prostředky obsahující alkohol, čpavek, benzen nebo abrazivní látky, tyto prostředky mohou výrobek poškodit.

Informace o provozní teplotě a teplotách skladování

- Zařízení používejte v místech, kde je teplota vždy mezi 0 a 35 °C.
- Zařízení ukládejte v místech, kde je teplota vždy mezi -20 a 45 °C.
- Nízké teploty mohou vést ke zkrácení životnosti baterie.

Náhradní díly/příslušenství:

Náhradní díly a příslušenství lze objednat na stránkách www.philips.com/support.

Bezpečnost poslechu



Maximální výstupní napětí přehrávače by nemělo být vyšší než 150 mV.

Při poslechu používejte přiměřenou hlasitost:

Poslech se sluchátky při vysoké hlasitosti může poškodit sluch. Tento výrobek dokáže vytvářet zvuky v intenzitě, která může u normální osoby způsobit ztrátu sluchu, dokonce i při poslechu kratším než 1 minuta. Vyšší rozsah zvuku je nabízen pro ty, kteří již trpí postižením sluchu.

Zvuk může být klamavý. Během poslechu se „pohodlná úroveň“ nastavení hlasitosti přizpůsobuje vyšší hlasitosti zvuku. To znamená, že to, co po delším poslechu zní „normálně“, je ve skutečnosti hlasitě a vašemu sluchu škodí. Abyste této situaci zabránili, nastavte hlasitost na bezpečnou úroveň dříve, než se váš sluch přizpůsobí, a nastavení neměňte.

Nastavení bezpečné úrovně hlasitosti:

Nastavte nízkou úroveň hlasitosti.

Pomalou hlasitost zvyšujte, dokud neuslyšíte zvuk pohodlně a čistě, bez zkreslení.

Poslouchejte přiměřenou dobu:

Ztrátu sluchu může způsobit dokonce i poslech při normálně „bezpečné“ úrovni hlasitosti po delší dobu.

Své zařízení používejte rozumně a dopřejte si patřičné přestávky.

Při používání sluchátek dodržujte následující pravidla.

Poslouchejte při přiměřené hlasitosti po přiměřeně dlouhou dobu.

Po přizpůsobení svého sluchu již neupravujte hlasitost.

Nenastavujte hlasitost na tak vysokou úroveň, abyste neslyšeli zvuky v okolí.

V situacích, kdy hrozí nebezpečí, buďte opatrní nebo zařízení přestaňte na chvíli používat.

Sluchátka nepoužívejte při řízení motorových vozidel, jízdě na kole, skateboardu apod. Mohlo by dojít k nebezpečné dopravní situaci a v mnoha zemích je používání sluchátek za jízdy zakázáno.

Změny

Změny nepovolené výrobcem mohou zrušit uživatelské oprávnění k provozu tohoto výrobku.

Informace o autorských právech

Všechny ostatní značky a názvy výrobků jsou obchodní značky příslušných společností nebo organizací.

Neautorizované kopírování nahrávek stažených ze sítě Internet nebo pořízených ze zvukového disku CD je porušením autorských práv a mezinárodních smluv.

Vytváření neoprávněných kopií materiálů, jejichž kopírování není povoleno, včetně počítačových programů, souborů, pořadů a zvukových nahrávek, může být porušením autorských práv a představovat trestný čin. Toto zařízení by se k těmto účelům nemělo používat.

Logo Windows Media a Windows logo jsou registrované obchodní známky společnosti Microsoft Corporation v USA a jiných zemích.

Chovejte se odpovědně! Dodržujte autorská práva.



**Be responsible
Respect copyrights**

Společnost Philips respektuje duševní vlastnictví ostatních a žádá své uživatele, aby se zachovali stejně.

Multimediální obsah v síti Internet mohl být vytvořen anebo distribuován bez oprávnění uděleného vlastníkem autorských práv k originálu.

Kopírování nebo rozšiřování neoprávněného obsahu může být v různých zemích, včetně té vaší, porušením zákonů na ochranu autorských práv.

Za dodržování zákonů na ochranu autorských práv jste odpovědny vy.

Funkce nahrávání a přenosu datových toků videa stažených do počítače na přenosný přehrávač je určena pouze pro použití na veřejné doméně anebo u příslušně licencovaného obsahu. Tento obsah smíte používat pouze pro své osobní, nekomerční účely a musíte respektovat případné pokyny obsažené v autorských právech, které poskytli vlastníci autorských práv k danému dílu. Tyto pokyny mohou zakazovat vytváření dalších kopií. Datové toky videa mohou obsahovat technologii na ochranu proti kopírování, která znemožňuje další kopírování. V takových situacích nebude nahrávání fungovat a zobrazí se zpráva s upozorněním.

Záznam dat

Společnost Philips usiluje o zlepšování kvality svého výrobku i zdokonalení možností využití pro uživatele výrobků Philips. Zařízení zaznamenává některé informace/data do stálé paměti zařízení pro uživatelský profil zařízení. Tato data se používají k určení a detekci všech chyb nebo problémů, s nimiž se uživatel při používání zařízení může setkat. Uložená data mohou například obsahovat délku přehrávání v režimu přehrávání hudby, délku přehrávání v režimu tuneru, počet vybití baterie atd. Uložená data neukazují obsah nebo typ média použitého v zařízení ani zdroj stažených souborů. Data uložená v zařízení jsou vyzvednuta POUZE v případě, že uživatel vrátí zařízení do servisního střediska Philips a POUZE za účelem zjednodušení zjišťování a prevence chyb. Uložená data budou uživateli na první požádání poskytnuta.

© 2009, Xiph.Org Foundation

Redistribution and use in source and binary forms, with or without modification, are permitted provided that the following conditions are met:

- Redistributions of source code must retain the above copyright notice, this list of conditions and the following disclaimer:

- Redistributions in binary form must reproduce the above copyright notice, this list of conditions and the following disclaimer in the documentation and/or other materials provided with the distribution.
- Neither the name of the Xiph.org Foundation nor the names of its contributors may be used to endorse or promote products derived from this software without specific prior written permission.

This software is provided by the copyright holders and contributors "as is" and any express or implied warranties, including, but not limited to, the implied warranties of merchantability and fitness for a particular purpose are disclaimed. In no event shall the foundation or contributors be liable for any direct, indirect, incidental, special, exemplary, or consequential damages (including, but not limited to, procurement of substitute goods or services; loss of use, data, or profits; or business interruption) however caused and on any theory of liability, whether in contract, strict liability, or tort (including negligence or otherwise) arising in any way out of the use of this software, even if advised of the possibility of such damage

XPAT XML Parser

Copyright (c) 1998, 1999, 2000 Thai Open Source Software Center Ltd

Permission is hereby granted, free of charge, to any person obtaining a copy of this software and associated documentation files (the "Software"), to deal in the Software without restriction, including without limitation the rights to use, copy, modify, merge, publish, distribute, sub-license, and/or sell copies of the Software, and to permit persons to whom the Software is furnished to do so, subject to the following conditions:

The above copyright notice and this permission notice shall be included in all copies or substantial portions of the Software.

THE SOFTWARE IS PROVIDED "AS IS", WITHOUT WARRANTY OF ANY KIND, EXPRESS OR IMPLIED, INCLUDING BUT NOT LIMITED TO THE WARRANTIES OF MERCHANTABILITY, FITNESS FOR A PARTICULAR PURPOSE AND NON-INFRINGEMENT. IN NO EVENT SHALL THE AUTHORS OR COPYRIGHT HOLDERS BE LIABLE FOR ANY CLAIM, DAMAGES OR OTHER LIABILITY, WHETHER IN AN ACTION OF CONTRACT, TORT OR OTHERWISE, ARISING FROM, OUT OF OR IN CONNECTION WITH THE SOFTWARE OR THE USE OR OTHER DEALINGS IN THE SOFTWARE.

Recyklace výrobku

Výrobek je navržen a vyroben z vysoce kvalitního materiálu a součástí, které lze recyklovat a znovu používat.

Je-li výrobek označen tímto symbolem přeškrtnuté popelnice, znamená to, že se na něj vztahuje směrnice EU 2002/96/EC:



Nevyhazujte toto zařízení do běžného domácího odpadu. Informujte se o místních předpisech týkajících se odděleného sběru elektrických a elektronických výrobků. Správnou likvidací starého výrobku pomůžete předejít možným negativním dopadům na životní prostředí a zdraví lidí.

Varování

- Vyjmutím vestavěného akumulátoru záruka pozbývá platnosti a mohlo by dojít ke zničení výrobku.
- Následující pokyny k vyjmutí a likvidaci mají být provedeny pouze na konci životnosti výrobku.

Výrobek obsahuje vestavěnou dobíjecí baterii podléhající evropské směrnici 2006/66/ES, kterou nelze likvidovat s běžným domácím odpadem.



Pro ochranu funkčnosti a bezpečnosti výrobku vezměte výrobek do oficiálního sběrného dvora nebo servisního střediska, kde může vyjmutí akumulátoru provést profesionál:

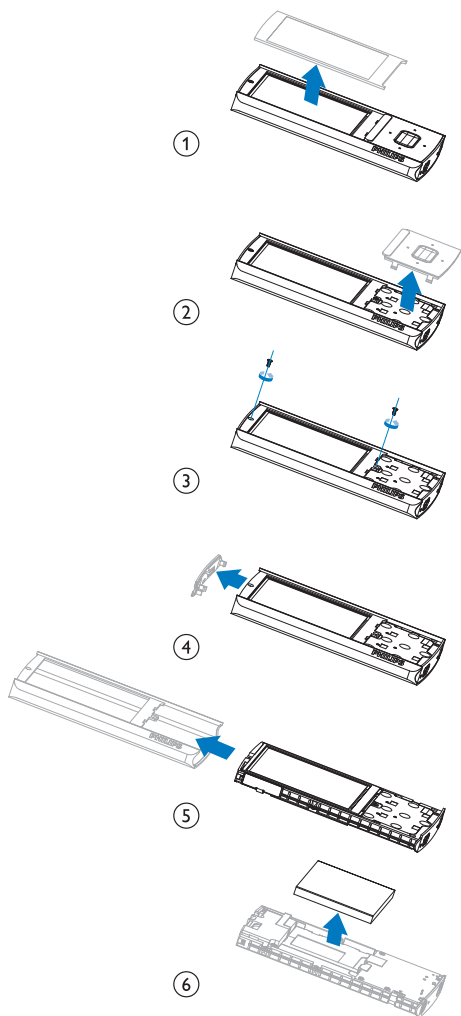

Informujte se o místních pravidlech sběru baterií. Správná likvidace baterií pomáhá předcházet případným nepříznivým účinkům na životní prostředí a lidské zdraví.

Oznámení pro Evropskou unii

Tento výrobek odpovídá požadavkům Evropské unie na vysokofrekvenční odrušení.

2 Váš nový přehrávač

Obsah dodávky

Zkontrolujte, zda jste obdrželi následující položky:

Přehrávač

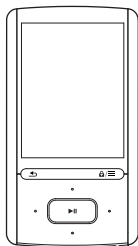

Sluchátka

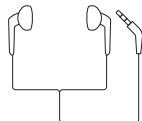

Kabel USB



Stručný návod k rychlému použití



Bezpečnostní a záruční list



Poznámka

- Vybrazení mají pouze orientační charakter: Společnost Philips si vyhrazuje právo měnit barvu či vzhled bez předchozího upozornění.

Počítačový software nahrany v přehrávači

Přehrávač **ARIAZ** je vybaven následujícím počítačovým softwarem:

- **Philips Songbird** (pomáhá aktualizovat firmware přehrávače a spravovat knihovnu médií v počítači a přehrávači).

Chcete-li získat Philips Songbirdonline,

- V počítači přejděte na adresu www.philips.com/Songbird nebo www.philips.com/support.

Soubory nahané v přehrávači

Přehrávač **ARIAZ** obsahuje tyto soubory:

- Uživatelský manuál
- Nejčastější dotazy

Přehled

Ovládací prvky

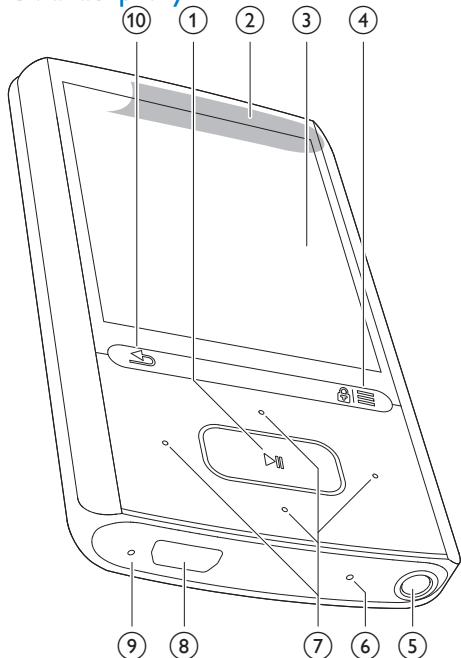

- ① **▶||**
- Stisknutím a podržením tlačítka zapnete nebo vypnete sluchátka.
 - Stisknutím tlačítka zobrazíte nabídku možností nebo spustíte / pozastavíte / obnovíte přehrávání

② **Reproduktor**

③ **Displej**

④ **🔒 / ☰**

- Stisknutím tlačítka zobrazíte nabídku možností
- Stisknutím a podržením tlačítka zamknete/odemknete všechna tlačítka

⑤ **🎧**

- 3,5mm konektor pro sluchátka

⑥ **MIC**

- Mikrofon

⑦ **🔍 / 🏠 / 📁 / 🎵**

- Navigační tlačítka
- **na seznamu možností:**
Stisknutím tlačítka přejdete na předchozí/následující možnost
Stisknutím a podržením tlačítka zobrazíte počáteční písmeno aktuální možnosti v seznamu možností, které jsou seřazené podle abecedy
- **na obrazovce přehrávání:**
Stisknutím tlačítka zvýšíte/snížíte hlasitost
Stisknutím a podržením tlačítka rychle zvýšíte/snížíte hlasitost

🔍 / 📁

- **na obrazovce přehrávání:**
Stisknutím tlačítka přeskočíte na následující/předchozí soubor
Stisknutím a podržením tlačítka přejdete vpřed nebo vzad v aktuálním souboru

⑧ **🔌**

- konektor USB pro nabíjení a přenos dat

⑨ **RESET**





- Pokud obrazovka nereaguje na stisknutí tlačítek, stiskněte otvor špičkou kuličkového pera.

⑩ **↶**







- Stisknutím tlačítka přejdete o jednu úroveň zpět
- Stisknutím a podržením tlačítka se vrátíte na domovskou obrazovku

Domovská obrazovka

Nabídka	Režim	Akce
🎵	Hudba	přehrávání audiosouborů
📺	Videa	sledování videa
🖼️	Obrázky	prohlížení obrázků
📻	Rádio VKV	naladění rádia VKV, nahrávání z rádia VKV

	Nahrávky	vytváření nebo poslech nahrávek
	Prohlížení složek	prohlížení souborů ve složkách
	Čtečka textu	čtení textových souborů
	Nastavení	přizpůsobení nastavení přehrávače ARIAZ

Procházení z domovské obrazovky

- Z domovské obrazovky přejdete do nabídky funkcí stisknutím navigačních tlačítek  /  /  /  a .
- Na předchozí obrazovky se vrátíte opakovaným stisknutím tlačítka ; na domovskou obrazovku se vrátíte stisknutím a přidržením tlačítka .

Přepínání mezi domovskou obrazovkou a obrazovkou přehrávání

Na domovské obrazovce

během přehrávání skladeb nebo rádia

- stisknete tlačítko  a vyberte položku [Nyní se přehrává] nebo [Posl. přehrané].

Na obrazovce přehrávání

- Stisknete a přidržte tlačítko .



Výběr motivu

Chcete-li změnit motiv displeje,

- na domovské obrazovce stisknete tlačítko  a vyberte možnost [Motiv].

Zamknutí/odemknutí tlačítek

Je-li přehrávač zapnutý, použijte zajišťovací spínač, který zabrání náhodnému zásahu.

- Stisknutím a podržením tlačítka  /  zamknete nebo odemknete tlačítka.
↳ Všechna tlačítka s výjimkou tlačítek pro ovládání hlasitosti se uzamknou a na displeji se zobrazí ikona zámku.

Zapnutí/vypnutí obrazovky

Z důvodu úspory energie se obrazovka po stanovené době automaticky vypne, pokud

- na přehrávači ARIAZ není provedena žádná nová akce; a
- je zvolena hodnota v nabídce  > [Nastavení displeje] > [Časovač podsvícení].





Ukončení režimu úspory energie

- Stisknete jakékoliv tlačítko.

Funkce SafeSound

Funkce SafeSound umožňuje bezpečný poslech hudby se sluchátky.

Během poslechu hudby přes sluchátka je hladina zvuku působící na uši vyhodnocována¹ na základě elektrických vlastností přehrávače a sluchátek. Zjištěná hodnota se porovnává s referenční hodnotou² hladiny zvuku. Podle tohoto porovnání se zobrazují barevné ikony označující stav hladiny zvuku a míru rizika poškození sluchu.

	Hladina zvuku	Maximální délka poslechu
	více než 90 decibelů	30 minut denně
	85 až 90 decibelů	2 hodiny denně
	80 až 85 decibelů	5 hodin denně
	bezpečná hladina	více než 5 hodin denně

Tip

- ¹Metodologie je založena na Evropské normě (50332-1/2).
- ²Referenční hodnoty jsou převzaty z minimálních požadavků na zdraví a bezpečnost podle Evropské direktivy 2003/10/EC, která se týká působení hluku na člověka.

Použijte funkci SafeSound

- 1 Zkontrolujte, zda jste k přehrávači připojili sluchátka.
- 2 Na obrazovce přehrávání hudby stiskněte tlačítko  a vyberte možnost **[Nastavení zvuku] > SafeSound**.
- 3 Vyberte možnost **SafeSound**.



Tip

- Více informací o možnostech funkce SafeSound najdete v kapitole „Funkce SafeSound“ (viz 'Funkce SafeSound' na straně 30).

3 Začínáme

↳ Blikající obrazovka baterie naznačuje, že je baterie vybitá. Přehrávač uloží všechna nastavení a do 60 sekund se vypne.

Nabíjení

Přehrávač **ARIAZ** obsahuje vestavěnou baterii, kterou lze nabít prostřednictvím portu USB počítače.

Pomocí kabelu USB připojte výrobek **ARIAZ** k počítači.

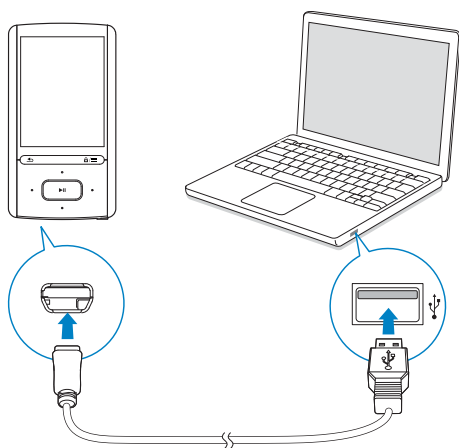

Poznámka

- Po připojení přehrávače **ARIAZ** k počítači budete vyzváni k výběru funkce: **[Nabít a přenést]** nebo **[Nabít a přehrát]**. Pokud si nevyberete, bude použita funkce **[Nabít a přenést]**.
- Chcete-li, aby přehrávač **ARIAZ** přehrával během nabíjení, vyberte možnost **[Nabít a přehrát]**.

Indikace úrovně baterie

Displej zobrazuje přibližnou úroveň stavu baterie takto:

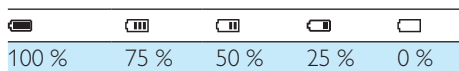

Poznámka

- Dobíjecí baterie mají omezený počet nabíjecích cyklů. Životnost akumulátoru a počet cyklů nabíjení se liší podle použití a nastavení.
- Po dokončení nabíjení se zastaví animace nabíjení a zobrazí se ikona

Chcete-li šetřit energii baterie a prodloužit dobu přehrávání, proveďte v přehrávači ARIAZ následující akce:

- Nastavte časovač podsvícení na nízkou hodnotu (přejděte do nabídky **⚙ > [Nastavení displeje] > [Časovač podsvícení]**).

Zapnutí nebo vypnutí přehrávače

Stiskněte a podržte tlačítko **▶||**, dokud se přehrávač nezapne nebo nevypne.

Automatický pohotovostní režim a vypnutí

Přehrávač má funkci automatického pohotovostního režimu a vypnutí, které šetří energii baterie.

Po 10 minutách nečinnosti (nepřehrává se hudba, nebylo stisknuto žádné tlačítko) se přehrávač vypne.

4 Hudba

Přenos hudby do přehrávače

Mediální knihovnu z počítače můžete přesunout do přehrávače **ARIAZ** následujícím způsobem:

- Synchronizace pomocí softwaru Philips Songbird (viz 'Synchronizace s mediální knihovnou v počítači prostřednictvím aplikace Philips Songbird' na straně 33). Se softwarem pro správu médií lze zpřístupnit online hudební obchody, vytvářet seznamy skladeb nebo upravovat mediální sbírky na základě metadat nebo ID3 tagů.
- V aplikaci Průzkumník Windows přetáhněte mediální soubory. Tímto způsobem si můžete organizovat vlastní mediální sbírky podle složek.

Chcete-li v aplikaci Průzkumník Windows přetáhnout hudební soubory,

- 1** Připojte přehrávač **ARIAZ** k počítači.
- 2** V počítači klikněte na ikonu **Tento počítač** nebo **Počítač**.
 - Vyberte přehrávač **ARIAZ** a vytvořte složky souborů.
- 3** V počítači přetáhněte mediální soubory do složek souborů přehrávače **ARIAZ**.
 - Můžete také přetáhnout složky souborů z počítače do přehrávače **ARIAZ**.

Vyhledávání hudby v přehrávači

Po dokončení synchronizace s knihovnou médií v počítači můžete hudbu vyhledat v přehrávači.

Vyhledávání hudby podle informací o skladbě

V nabídce  jsou jednotlivé skladby tříděny podle metadat nebo tagů ID3 do různých sbírek: **[Vš. skladby]**, **[Interpr.]**, **[Obal alba]**, **[Alba]**, nebo **[Žánry]**.

[Vš. skladby]

- Skladby jsou tříděny podle názvu v abecedním pořadí.

[Interpr.]

- Skladby jsou tříděny podle interpreta v abecedním pořadí,
- u každého interpreta jsou skladby tříděny podle názvu v abecedním pořadí.

[Obal alba]

- Miniatury obalů alb jsou seřazeny v abecedním pořadí podle názvů alb.

[Alba]

- Skladby jsou tříděny podle alba v abecedním pořadí.

[Žánry]

- Skladby jsou tříděny podle žánru, například pop, rock apod.

Vyhledávání hudby podle seznamu

V nabídce  > **[Sezn. skl.]** vyhledejte seznam skladeb přenesený z knihovny médií v počítači.

Vyhledávání hudby podle složky souboru



V nabídce  vyhledejte hudbu podle složky souborů.

Uspořádání souborů podle složky souboru

- 1** Připojte přehrávač **ARIAZ** k počítači.
- 2** V počítači klikněte na ikonu **Tento počítač** nebo **Počítač**.
 - Vyberte přehrávač **ARIAZ** a vytvořte složky souborů.
- 3** V počítači přetáhněte hudební soubory do složek souborů přehrávače **ARIAZ**.
 - Můžete také přetáhnout složky souborů z počítače do přehrávače **ARIAZ**.

Rychlé posouvání

V seznamu možností, který je uspořádán podle abecedy, pomocí funkce **Superscroll** lze procházet možnosti podle počátečního písmena.

- Stisknutím a podržením tlačítka  /  zahájíte **Superscroll**.
 - ↳ Na obrazovce se zobrazí počáteční písmeno aktuální možnosti.



Přehrávání hudby



Můžete spustit přehrávání od konkrétní skladby nebo přehrát celé album nebo interpreta.

Přehrávání od konkrétní skladby

- 1 Vyberte skladbu.
- 2 Stisknutím tlačítka  spustíte přehrávání.
 - ↳ Spustí se přehrávání od aktuální skladby.

Na obrazovce přehrávání



- Stisknutím tlačítka  pozastavíte nebo obnovíte přehrávání.
- Na předcházející obrazovku přejdete stisknutím tlačítka .

- ↳ Za několik sekund se opět zobrazí obrazovka pro přehrávání.
- ↳ Na obrazovce se zobrazí informace o souboru a stav přehrávání.



Nastavení hlasitosti

- Na obrazovce přehrávání stiskněte tlačítko  / .

Výběr hudebního souboru na obrazovce přehrávání



- Opakovaně stiskněte tlačítko  / .

Rychlý posuv vpřed nebo vzad v aktuální skladbě



- Na obrazovce přehrávání stiskněte a podržte tlačítko  / .

Přehrávání ze stejné sbírky

Během přehrávání skladby můžete přepnout do sbírky skladeb, v níž se nachází aktuální skladba.

- 1 Na obrazovce přehrávání stiskněte tlačítko  a vyberte možnost **[Režim př.]**.
- 2 V položce **[Přehrát hudbu...]** vyberte možnost **[...tohoto interpreta]**, **[...tohoto alba]** nebo **[...tohoto žánru]**. Stiskněte tlačítko .
 - ↳ Spustíte přehrávání aktuálního interpreta, alba nebo žánru.

Přehrávání všech skladeb přehrávače

- 1 Na obrazovce přehrávání stiskněte tlačítko  a vyberte možnost **[Režim př.]**.
- 2 V nabídce **[Přehrát hudbu...]** vyberte možnost **[Vš. skladby]**. Stiskněte tlačítko .

Výběr možností přehrávání

Na obrazovce přehrávání stiskněte tlačítko  pro výběr možností přehrávání, například režimu přehrávání, nastavení zvuku nebo časovače (viz 'Nastavení' na straně 30).



Playlists

V přehrávačích se nacházejí tyto seznamy skladeb:



- seznamy přenesené z knihovny médií počítače,
- tři Seznamy stop na cesty, do kterých je možné přidávat skladby v přehrávači.

Přidání skladeb do Seznamu stop na cesty

Přidání aktuální skladby



- 1 Zvolte nebo spusťte skladbu.
- 2 Na obrazovce přehrávání nebo v seznamu skladeb
 - Stiskněte tlačítko  a vyberte možnost **[Přidat do seznamu
 skladeb]**.
- 3 Vyberte Seznam stop na cesty. Stiskněte tlačítko .
↳ Uložte aktuální skladbu do seznamu.

Přidání alba nebo interpreta

- 1 Vyberte album nebo interpreta.
- 2 V seznamu alb nebo interpretů
 - Stiskněte tlačítko  a vyberte možnost **[Přidat do seznamu
 skladeb]**.
- 3 Vyberte Seznam stop na cesty. Stiskněte tlačítko .
↳ Album nebo interpreta přidáte do seznamu.

Odstranění skladeb ze Seznamu stop na cesty

Odstranění aktuální skladby ze seznamu skladeb

- 1 Na obrazovce přehrávání stiskněte tlačítko  > **[Odebrat ze sez. skladeb]**.
- 2 Vyberte Seznam stop na cesty. Stiskněte tlačítko .
↳ Odstraní aktuální skladbu z vybraného seznamu.

Odstranění všech skladeb ze seznamu skladeb

- 1 Vyberte možnost **[Sezn. skl.]** > **[Vymazat seznam stop]**.
- 2 Vyberte Seznam stop na cesty. Stiskněte tlačítko .
↳ Odstraní všechny skladby ze seznamu.

Odstranění skladeb z přehrávače

Odstranění skladby

- 1 Zvolte nebo spusťte skladbu.
- 2 Na obrazovce přehrávání nebo v seznamu skladeb
 - Stiskněte tlačítko  a vyberte možnost **[Odstr.]**.
- 3 Vyberte možnost **[Ano]**.
↳ Aktuální skladba bude z přehrávače odstraněna.

Odstranění interpreta nebo alba

- 1 Vyberte interpreta nebo album.
- 2 V seznamu interpretů nebo alb
 - Stiskněte tlačítko  a vyberte možnost **[Odstr.]**.
- 3 Vyberte možnost **[Ano]**.
↳ Aktuální interpret nebo album se z přehrávače odstraní.

5 Audiobooks (Audioknihy)

Chcete-li přehrávat knihy v audio formátu stažené ze stránek www.audible.com, vyberte položku **J** > [Audioknihy].

Přenesení audioknih do přehrávače

Na stránkách www.audible.com si stáhněte software **AudibleManager** a nainstalujte jej do počítače. Tento software umožňuje

- stahovat audioknihy ze stránek www.audible.com do knihovny audioknih v počítači,
- stahovat audioknihy do přehrávače.

Instalace softwaru AudibleManager do počítače

- 1 Připojte počítač k síti Internet.
- 2 Ze stránek www.audible.com si stáhněte software **AudibleManager** pro přehrávače MP3/ MP4.
- 3 Nainstalujte software do počítače:
 - Na obrazovce nastavení vyberte z rozevíracího seznamu poslechového přehrávače **Philips GoGear** (pouze vybrané modely).



- Postupujte podle pokynů uvedených na obrazovce a dokončete instalaci.

Stahování audioknih do počítače

- 1 Připojte počítač k síti Internet.
- 2 V počítači spusťte software **AudibleManager**.
- 3 V softwaru **AudibleManager** klikněte na tlačítko **My Library Online (Moje online knihovna)** a připojte se na stránky www.audible.com.
- 4 Výběr a stahování audioknih:
 - Přihlaste se ke svému účtu na stránkách www.audible.com.
 - Stahujte audioknihy ve formátu **4** nebo **6**.
 - ↳ Stažené audioknihy se automaticky přidají do knihovny v softwaru **AudibleManager**.

Synchronizace do přehrávače

- 1 V počítači spusťte software **AudibleManager**.
- 2 Připojte přehrávač k počítači. Vyčkejte, až software **AudibleManager** přehrávač rozpozná.
- 3 V softwaru **AudibleManager** klikněte na možnost **Add to Device (Přidat do zařízení)**.
 - Při prvním připojení přehrávače k softwaru **AudibleManager** přehrávač aktivujte podle pokynů.

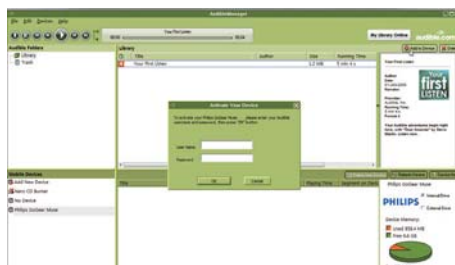

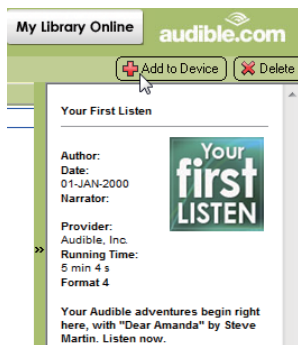

Chcete-li zkontrolovat audioknihy přenesené do přehrávače, zkontrolujte podokno přehrávače v softwaru AudibleManager.

- Je-li třeba, klikněte na položku **Refresh Device** (Aktualizovat zařízení).

Vyhledávání audioknih v přehrávači

V nabídce > [**Audioknihy**] jsou audioknihy seřazeny podle názvu nebo autora. [**Knihy**]

- Knihy jsou tříděny podle názvu v abecedním pořadí.

[**Autoři**]

- Knihy jsou tříděny podle autora v abecedním pořadí.

Přehrávání audioknih

1 Vyberte knihu.

2 Stisknutím tlačítka spustíte přehrávání.
↳ Na obrazovce se zobrazí informace o knize a stav přehrávání.

Otevření naposledy přehrávané knihy

- V nabídce [**Audioknihy**] vyberte možnost [**Pokračovat [book name]**].

Na obrazovce přehrávání

- Stisknutím tlačítka pozastavíte nebo obnovíte přehrávání.

- Na předcházející obrazovku přejdete stisknutím tlačítka .

Nastavení rychlosti přehrávání v průběhu přehrávání

- Na obrazovce přehrávání stiskněte tlačítko > [**Rychlost přehrávání**]. Vyberte možnost.

Přeskočení titulů nebo kapitol během přehrávání

1 Na obrazovce přehrávání stiskněte tlačítko > [**Režim navigace**]. Zvolte položku [**Tituly**] nebo [**Část**].

2 Na obrazovce přehrávání stiskněte tlačítko / .

Používání záložek

U každé audioknihy můžete použít až 10 záložek pro označení času přehrávání. Přehrávání pak můžete podle potřeby obnovit od založeného času.

Přidání záložky

1 Na obrazovce přehrávání stiskněte tlačítko a vyberte možnost [**Záložky**] > [**Přidat záložku**].

2 Vyberte umístění.
↳ Aktuální čas přehrávání se přidá k umístění v seznamu záložek.

Přehrávání od založeného času

- Na obrazovce přehrávání stiskněte tlačítko a vyberte možnost [**Záložky**] > [**Přejít na záložku**]. Vyberte možnost.
↳ Přehrávání se spustí od zvoleného času.

Odstranění záložky

- Na obrazovce přehrávání stiskněte tlačítko a vyberte možnost [**Záložky**] > [**Odstranit záložku**]. Vyberte možnost.
↳ Odstraní čas přehrávání ze seznamu záložek.

Odstranění audioknih z přehrávače

- Na obrazovce přehrávání stiskněte tlačítko  > [**Odstranit audioknihu**].
 - ↳ Aktuální audiokniha bude z přehrávače odstraněna.

6 Videa

Přenos videa do přehrávače

Přenos videí z knihovny médií v počítači do přehrávače.

Vyhledávání videí v přehrávači

Vyhledávání videí podle názvu

- Přejděte do nabídky 
 - ↳ Videá jsou tříděna podle názvu souboru v abecedním pořadí.

Vyhledávání videí podle složky souborů

- Přejděte do nabídky 
 - ↳ Videá jsou tříděna podle složky souborů jako v počítači.

Přehrávání videozáznamů

- 1 Vyberte video.
- 2 Stisknutím tlačítka  spustíte přehrávání.
 - ↳ Video se přehrává v zobrazení na šířku.

Na obrazovce přehrávání

- Stisknutím tlačítka  pozastavíte nebo obnovíte přehrávání.





Výběr videosouboru na obrazovce přehrávání

- Opakovaně stiskněte tlačítka  / .

Rychlý posuv vpřed nebo vzad v aktuálním videosouboru

- Na obrazovce přehrávání stiskněte a přidržte tlačítka  / .

Výběr jasu

- 1 Na obrazovce přehrávání stiskněte tlačítka  a vyberte možnost **[Jas]**.
- 2 Stisknutím tlačítka  /  vyberte možnost.
- 3 Stiskněte tlačítka .

Odstranění videa z přehrávače

- 1 Vyberte nebo spusťte video.
- 2 Na obrazovce přehrávání nebo v seznamu videosouborů
 - Stiskněte tlačítka  a vyberte možnost **[Odstranit video]**.
 - ↳ Aktuální video bude z přehrávače odstraněno.

7 Pictures

Přidání obrázků do přehrávače

- 1 Připojte přehrávač **ARIAZ** k počítači.
- 2 V počítači klikněte na ikonu **Tento počítač** nebo **Počítač**.
 - Vyberte přehrávač **ARIAZ** a vytvořte složku souborů.
- 3 V počítači přetáhněte soubory do složek souborů přehrávače **ARIAZ**.
 - Můžete také přetáhnout složky souborů z počítače do přehrávače **ARIAZ**.

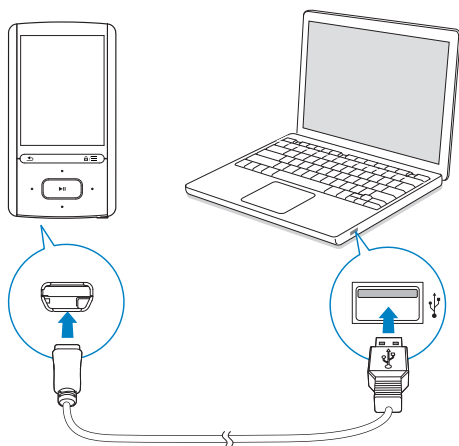

Vyhledávání obrázků v přehrávači

Vyhledávání obrázků podle názvu

- Přejděte do nabídky .
 - ↳ Obrázky jsou tříděny podle názvu souboru v abecedním pořadí.

Vyhledávání obrázků podle složky souborů

- Přejděte do nabídky .
 - ↳ Obrázky jsou tříděny podle složky souborů jako v počítači.

Zobrazení obrázků

- Vyberte obrázek. Stisknutím tlačítka zobrazíte vybraný obrázek na celé obrazovce.
 - ↳ Obrázek se zobrazí v zobrazení na šířku.

Na obrazovce přehrávání

- Obrázek lze otáčet tlačítky / .
- Stisknutím tlačítka / vyberte obrázek.

Spuštění prezentace

- Při zobrazení obrázků na celé obrazovce stiskněte tlačítko . Spustí se prezentace.
 - ↳ Obrázky se zobrazují jeden po druhém.

Výběr možností přehrávání

Na obrazovce pro přehrávání vyberte stisknutím tlačítka požadované možnosti přehrávání:

[Jas]	Nastavení jasu obrazovky.
[Časovač podsvícení]	Vyberte hodnotu. Po uplynutí zvolené doby se obrazovka automaticky vypne.

V položce [Nastavení prezentace] vyberte možnosti prezentace:

[Čas na snímek]	Vyberte časový interval mezi dvěma snímky.
[Opak.]	Opakované přehrávání obrázků v aktuální složce.
[Náhodné]	Přehrávání obrázků v aktuální složce v náhodném pořadí.

Odstranění obrázků z přehrávače

- 1 Vyberte nebo zobrazte obrázek.
- 2 Na obrazovce přehrávání nebo v seznamu obrázků
 - Stiskněte tlačítko  a vyberte možnost **[Odstranit obrázek]**.
 - ↳ Aktuální obrázek bude z přehrávače odstraněn.

8 Rádio VKV

Poznámka



- Chcete-li spustit rádio, připojte dodaná sluchátka. Sluchátka slouží také jako anténa. Chcete-li dosáhnout lepšího příjmu, posunujte kabel sluchátek různými směry.

Ladění rádiových stanic

Automatické ladění

Při prvním otevření nabídky  spusťte automatické ladění stanic podle pokynů na obrazovce. V předvolbách je uloženo 30 stanic.

V seznamu předvoleb stanic

- Opakovaným stisknutím tlačítka  nebo  vyberete předvolbu stanice. Stisknutím tlačítka  spustíte přehrávání.

Výběr předvolby na obrazovce přehrávání

- Opakovaně stiskněte tlačítko  nebo .

Nebo

- Stiskněte tlačítko  a vyberte možnost [Předvolby].
↳ Zobrazí se seznam předvoleb.







Tip

- Když se přestěhujete na nové místo (například do jiného města nebo země), znovu spusťte automatické ladění, abyste dosáhli lepšího příjmu. Na obrazovce přehrávání stiskněte tlačítko  a vyberte možnost [Autom. ladění].

Ruční ladění

Vyhledávání frekvence nebo stanice

- 1 Na obrazovce přehrávání stiskněte tlačítko  a vyberte možnost [Ručně naladit].
 - 2 Stiskněte a podržte tlačítko  nebo .
↳ Naladíte nejbližší dostupnou stanici následující po aktuální frekvenci.
- Chcete-li provést doladění, opakovaně stiskněte tlačítko  nebo .

Poslech přes reproduktor

Rádio můžete poslouchat přes reproduktor nebo ve sluchátkách.

Přehrávání přes reproduktor nebo sluchátka

- 1 Na obrazovce přehrávání stiskněte tlačítko  a vyberte možnost **Channel out (Výstup)**.
- 2 Vyberte možnost [Reprod.] nebo **Headphones (Sluchátka)**.



Vypnutí nebo zapnutí zvuku rádia

- Na obrazovce přehrávání stiskněte tlačítko .

Ukládání předvoleb stanic

V přehrávači **ARIAZ** lze uložit až 30 předvoleb stanic.

- 1 Naladte rádiovou stanici.
- 2 Na obrazovce přehrávání stiskněte tlačítko  a vyberte možnost [Uložit do předvolby].

- 3 Stisknutím tlačítka  nebo  vyberte umístění v seznamu předvoleb. Stiskněte tlačítko .
- ↳ Aktuální stanice se uloží do uvedeného umístění.

Odstranění aktuální předvolby stanice

- 1 Na obrazovce přehrávání stiskněte tlačítko  a vyberte možnost **[Odebrat předvolbu]**.
- 2 Vyberte možnost **[Ano]**.
- ↳ Aktuální stanice se odstraní ze seznamu předvoleb.

9 Záznamy

Vytváření nahrávek

Pomocí přehrávače **ARIAZ** můžete nahrávat:

- hovor nebo zvuky přes vestavěný mikrofon nebo
- rádiové programy během poslechu rádia v přehrávači.

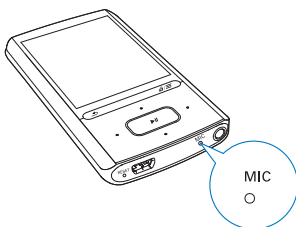

Záznam zvuku a hlasu

- 1 V nabídce  vyberte možnost **[Spustit nahrávání hlasu]**.
↳ Zobrazí se obrazovka nahrávání.
- 2 Zkontrolujte, zda je mikrofon blízko zdroje zvuku, který má nahrávat.



- 3 Stisknutím tlačítka **▶||** můžete přepínat mezi pozastavením a nahráváním. Stisknutím tlačítka **↵** nahrávání ukončíte.
- 4 Stisknutím tlačítka **[Ano]** nahrávku uložíte.
↳ Nahrávky se ukládají do  > **[SL Recordings library]** > **[Nahrávky hlasu]**. (Formát názvu souboru je VOICEXXX.MP3, kde XXX je automaticky vytvořené číslo nahrávky.)





Nahrávání z rádia VKV

- 1 V nabídce  nalaďte rádiovou stanicí.
- 2 Na obrazovce přehrávání stiskněte tlačítko  a vyberte možnost **[Spustit nahrávání rádia VKV]**.
↳ Spustíte nahrávání z rádia VKV.
- 3 Stisknutím tlačítka **▶||** můžete přepínat mezi pozastavením a nahráváním. Stisknutím tlačítka **↵** nahrávání ukončíte.
- 4 Stisknutím tlačítka **[Ano]** nahrávku uložíte.
↳ Nahrávky se ukládají do  > **[Knihovna nahrávek]** > **[Nahrávky rádia VKV]**. (Formát názvu souboru: FMRECXXX.MP3, kde XXX je automaticky generované číslo nahrávky.)

Poznámka

- Funkce nahrávání z rádia VKV je dostupná pouze u některých verzí. V nabídce na obrazovce přehrávače zjistíte, které funkce jsou k dispozici.

Poslech nahrávek

- 1 Z nabídky  > **[Knihovna nahrávek]** vyberte nahrávku.
 - 2 Stisknutím tlačítka **▶||** spustíte přehrávání.
- Výběr souboru na obrazovce přehrávání**
- Opakovaně stiskněte tlačítko  / .
- Rychlý posuv vpřed nebo vzad v aktuálním souboru**
- Na obrazovce přehrávání stiskněte a přidržte tlačítko  / .

Odstranění nahrávek z přehrávače

- 1 Vyberte nebo spusťte nahrávku.
- 2 V seznamu nahrávek nebo na obrazovce přehrávání
 - Stiskněte tlačítko  a vyberte možnost [Odstr.].
 - ↳ Aktuální nahrávka bude z přehrávače odstraněna.

Odstranění všech nahrávek z přehrávače

- V položce  > [Knihovna nahrávek] vyberte knihovnu nahrávek. Vyberte možnost [Odstranit vše].

Odeslání nahrávek do počítače

- 1 Připojte přehrávač **ARIAZ** k počítači.
- 2 V počítači klikněte na ikonu **Tento počítač** nebo **Počítač**.
 - vyberte položku **ARIAZ**,
 - v položce **ARIAZ** vyberte nahrávku z položek **Recordings** (Nahrávky) > **Voice** (Hlas) nebo **FM** (VKV).
- 3 Přetáhněte soubory nahrávek do požadovaného umístění v počítači.

10 Čtečka textu

V přehrávači je možné číst textové soubory (formát .txt).

Uložení textových souborů do přehrávače

- 1 Připojte přehrávač **ARIAZ** k počítači.
- 2 V počítači klikněte na ikonu **Tento počítač** nebo **Počítač**.
 - Vyberte přehrávač **ARIAZ** a vytvořte složky souborů.
- 3 V počítači přetáhněte soubory do složek souborů přehrávače **ARIAZ**.
 - Můžete také přetáhnout složky souborů z počítače do přehrávače **ARIAZ**.

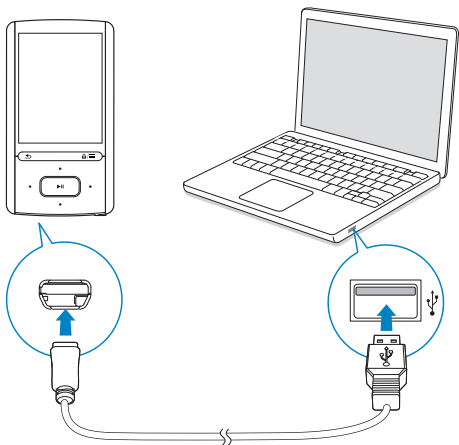

Vyhledání textových souborů v přehrávači

Vyhledání textových souborů v seznamu souborů

- Na domovské obrazovce vyberte ikonu ■■.
 - ↳ Zobrazí se seznam textových souborů.
 - ↳ Textové soubory jsou tříděny podle složky souboru v abecedním pořadí.

Vyhledání textových souborů podle složky souboru

- V nabídce ■■ vyberte složky souborů a soubory, jak je máte uložené v počítači.

Čtení textových souborů

- 1 Vyberte textový soubor.
- 2 Stisknutím tlačítka ►|| spustíte přehrávání.
- 3 Na obrazovce přehrávání
 - Stisknutím tlačítka ◀◻ nebo ◻▶ obracíte stránky.
 - Tlačítkem ◻◻ nebo ◻◻ se posouváte nahoru a dolů.

Zvětšení a zmenšení velikosti písma

- Na obrazovce přehrávání vyberte stisknutím tlačítka ≡ požadované možnosti.

Odstranění nahrávek z přehrávače

- 1 Vyberte nebo zobrazte textový soubor.
- 2 Na obrazovce přehrávání nebo v seznamu textových souborů
 - Stiskněte tlačítko ≡ a vyberte možnost **[Odstr.]**.
 - ↳ Aktuální textový soubor bude z přehrávače odstraněn.

11 Prohlížení složek

Chcete-li přehrávat a zobrazit mediální soubory z knihovny přehrávače, přejděte do složky .

Music (Hudba): hudební soubory synchronizované do přehrávače pomocí softwaru **Philips Songbird**.

Video: videosoubory synchronizované do přehrávače pomocí softwaru **Philips Songbird**.

Playlists (Seznamy skladeb): seznamy skladeb přenesené do přehrávače a Seznamy stop na cesty vytvořené v přehrávači.

SERVICE: audioknihy synchronizované do přehrávače pomocí softwaru **AudibleManager**;

Recordings (Nahrávky): hlasové nahrávky nebo *nahrávky z rádia VKV pořízené v přehrávači.

Nalezení souborů přenesených pomocí aplikace Průzkumník Windows

- Vyhledejte soubory uložené pomocí aplikace Průzkumník Windows v počítači.





Poznámka

- *Funkce nahrávání z rádia VKV je dostupná pouze u některých verzí. V nabídce na obrazovce přehrávače zjistíte, které funkce jsou k dispozici.

12 Nastavení

V nabídce * vyberte možnosti pro přehrávač.

- 1 Stisknutím tlačítka  /  vyberte možnost.
- 2 Stisknutím tlačítka  volbu potvrďte.

Režim přehrávání

V nabídce [Režim př.] vyberte režimy přehrávání pro hudbu:
[Přehrát hudbu...]

přepne do sbírky skladeb, v níž se nachází aktuální skladba.

[Opak.]

[Opakovat 1] opakuje se aktuální skladba.

[Opak. vše] opakují se všechny skladby v aktuální složce.

[Náhodné]

[Zap] náhodně se přehrávají všechny skladby v aktuální složce.

Jsou-li oba režimy [Opak.vše] a [Náhodné] zapnuté,

- náhodně se opakují všechny skladby v aktuální složce.

Nastavení zvuku

[FullSound] Obnoví se zvukové detaily ztracené v důsledku komprese (například do formátů MP3, WMA).

[Ekvalizér] Podle požadavků se nadefinuje nastavení.

Poznámka

- Vyberete-li volbu **FullSound**, ekvalizér se deaktivuje.

Funkce SafeSound

Zapnutí funkce SafeSound

- V nabídce [SafeSound] vyberte možnost [Zap].



Automatická bezpečná hlasitost

Pokud nastavíte vyšší než bezpečnou hlasitost, funkce [Automatická bezpečná hlasitost] může hlasitost postupně upravit na bezpečnou úroveň.

- V nabídce [Nastavení funkce SafeSound] vyberte možnost [Automatická bezpečná hlasitost] > [Zap].

Omezení hlasitosti

Pro nastavení vlastního omezení hlasitosti vyberte možnost [Nastavení funkce SafeSound] > [Omezení hlas.].

- Stisknutím tlačítka  /  nastavte limit hlasitosti. Stisknutím tlačítka  volbu potvrďte.

Automatické vypnutí

Zapněte časovač vypnutí. Přehrávač ARIAZ se může po uplynutí určité doby automaticky vypnout.

- V položce [Časovač vypnutí] > [Nastavit časovač vypnutí...] zvolte možnost. Stiskněte tlačítko .
↳ Po uplynutí zvolené doby se zařízení automaticky vypne.

Po zapnutí časovače

- Vyberte možnost * > [Časovač vypnutí].
- Můžete také stisknout tlačítko  > [Časovač vypnutí] na obrazovce přehrávání.

- ↳ Zjistíte, kolik času zbývá do vypnutí přehrávače.

Nastavení displeje

[Jas] Nastavení jasu obrazovky.

[Motiv] Volba motivu displeje.

Časovač podsvícení

Pokud na přehrávači neproběhne žádná akce, zapne se režim nečinné obrazovky. Režim nečinné obrazovky se po stanoveném časovém intervalu automaticky vypne. Chcete-li šetřit energii baterie, zvolte co nejkratší časový interval.

Nastavení časového intervalu

- 1 Na domovské obrazovce vyberte možnost *** > [Nastavení displeje] > [Časovač podsvícení]**.
- 2 Vyberte časový interval.
↳ Po uplynutí časového intervalu se režim nečinné obrazovky vypne automaticky.

Tip

- Chcete-li šetřit energii baterie, zvolte co nejkratší časový interval.

Ukončení režimu úspory energie



- Stiskněte jakékoliv tlačítko.

Spořič obrazovky

Pokud máte nastaven spořič obrazovky, spořič se zobrazí po uplynutí předem nastaveného intervalu.

Nastavení spořiče obrazovky

- 1 Na domovské obrazovce vyberte možnosti *** > [Nastavení displeje] > [Spořič obraz.]**.

- 2 V nabídce **[Spořič obraz.]** stiskněte tlačítko  /  a **▶||** zvolte požadovanou možnost:

[Žádné]	zobrazí prázdnou obrazovku.
[Digitální hodiny]	zobrazí čas číslicemi.
[Obal alba]	zobrazí obrázek obalu disku CD aktuální skladby nebo poslední přehrávané skladby, pokud je k dispozici.
[Obrazovka vypnuta]	vypne obrazovku.
[Demo režim]	zobrazí hlavní prvky přehrávače.

Odchod z nabídky přehrávače

- Stiskněte jakékoliv tlačítko.

Nastavení prezentace

[Čas na snímek]	nastavení doby zobrazení pro jednotlivé snímky.
[Opak.]	v případě aktivace nastaví opakování přehrávání všech snímků.
[Náhodné]	v případě aktivace nastaví náhodné přehrávání všech snímků.

Jazyk

V nabídce **[Jazyk]** lze změnit zvolený jazyk.

Preference připojení počítače

V položce **[Preferované připojení počítače]** nastavte způsob připojení přehrávače k počítači. Přehrávač podporuje připojení k počítači prostřednictvím portu USB přes MSC (Mass Storage Class neboli velkokapacitní paměťová zařízení USB) nebo přes MTP (Media Transfer Protocol neboli přenos souborů).

[MSC] *umožňuje, aby přehrávač fungoval jako jednotka pro software **Philips Songbird**. Kliknutím na jednotku **Philips Songbird** spustíte instalaci programu do počítače.

[MTP] během synchronizace do přehrávače umožňuje převést hudbu chráněnou autorskými právy do přehrávatelných formátů pomocí software **Philips Songbird**.



Tip

- *Zkontrolujte, zda máte aktivovanou možnost **[Povolit]** v nabídce  > **CD-ROM**.

Informace

V nabídce **[Informace]** získáte následující informace o přehrávači:

[Informace o přehrávači]

[Model:] celý název výrobku
Před aktualizací firmwaru z webových stránek podpory zkontrolujte celý název výrobku.

[Verze firmwaru:] aktuální verzi firmwaru
Před aktualizací firmwaru z webových stránek podpory zkontrolujte verzi firmwaru.

[Stránka podpory:] na této webové stránce najdete podporu pro svůj přehrávač

[Místo na disku]

[Volné místo:] volné místo

[Místa celkem:] velikost paměti

[Skladby] prostor, který zabírají skladby

[Obrázky] prostor, který zabírají obrázky

[Videa] prostor, který zabírají videa

[Podporovaný typ souboru]

[Hudba] podporované typy hudebních souborů

[Obrázky] podporované typy obrazových souborů

[Videa] podporované typy video souborů

Formátovat zařízení

Formátování přehrávače. Dojde k odebrání veškerých dat uložených v přehrávači.

- Vyberte možnost **[Formát zařízení]** a potom podle pokynů potvrďte volbou **[Ano]**.

Tovární nastavení

V nabídce **[Výrobní nastavení]** obnovíte původní nastavení přehrávače. Soubory přenesené do přehrávače jsou uchovány.

Instalátor CD

Máte-li nastaveno **[MSC]** v položce  > **[Preferované připojení počítače]**, zobrazí se možnosti **[Instalátor CD]**.

V nabídce **[Instalátor CD]** vyberte položku **[Povolit]**. Přehrávač začne fungovat jako jednotka **Philips Songbird**. Dvakrát klikněte na tuto jednotku a spustíte instalaci programu do počítače.



Tip

- Pokud dojde k opravě přehrávače, oddíl CD-ROM a instalační software **Philips Songbird** budou z přehrávače odstraněny (viz 'Oprava přehrávače pomocí softwaru **Philips Songbird**' na straně 43). Na přehrávači bude k dispozici více místa.

13 Synchronizace s mediální knihovnou v počítači prostřednictvím aplikace Philips Songbird

Pomocí softwaru **Philips Songbird** můžete provádět následující akce:

- Spravovat svou hudební sbírku na počítači
- Synchronizovat přehrávač **ARIAZ** se svou knihovnou médií v počítači
- Zaregistrovat přehrávač **ARIAZ** na webu www.philips.com/welcome
- Aktualizovat firmwaru přehrávače **ARIAZ** (viz 'Aktualizace firmwaru prostřednictvím softwaru Philips Songbird' na straně 42)
- Opravit přehrávač **ARIAZ** (viz 'Oprava přehrávače pomocí softwaru Philips Songbird' na straně 43)

Instalace softwaru Philips Songbird

První instalace softwaru Philips Songbird

Po prvním připojení přehrávače **ARIAZ** se zobrazí překryvná obrazovka:

- 1 Vyberte jazyk a zemi.
- 2 Postupujte podle pokynů na obrazovce a instalaci dokončete.

Poznámka

- Instalace vyžaduje souhlas s podmínkami licence.

Pokud se překryvná obrazovka nezobrazí automaticky:

- 1 Zkontrolujte, zda jste v přehrávači vybrali následující možnosti:
 - V položce *** > [Instalátor CD]** vyberte možnost **[Povolit]**.
- 2 V počítači vyberte možnost **Tento počítač** (Windows XP / Windows 2000) / **Počítač** (Windows Vista / Windows 7).
↳ Zobrazí se jednotka **Philips Songbird**.
- 3 Instalaci spustíte dvojitým kliknutím na jednotku **Philips Songbird**.

Poznámka

- Instalace vyžaduje souhlas s podmínkami licence.

Přenos mediálních souborů z počítače

Nastavení sledovací složky

Vytvoření centrální složky

Pravděpodobně budete chtít, aby se všechny hudební soubory při kopírování do složky automaticky kopírovaly do vaší knihovny. Doporučujeme vytvořit si centrální složku. V softwaru **Philips Songbird** nastavte centrální složku jako sledovací složku. Při každém spuštění softwaru **Philips Songbird** se skladby přidávají do softwaru **Philips Songbird** a odebírají se z něho podle toho, jaký je jejich stav v centrální složce.

V počítači vytvořte centrální složku pro ukládání všech hudebních souborů, například složku D:\Média Songbird.

První spuštění

Při prvním spuštění softwaru **Philips Songbird** v počítači následujícím postupem podle výzev importujete stávající mediální soubory do softwaru **Philips Songbird**:

- Vyberte složku médií iTunes pro import stávající knihovny iTunes.
- Vyberte centrální složku pro vyhledání a import stávajících hudebních souborů.
↳ Centrální složka je nastavena jako sledovaná složka aplikace **Philips Songbird**.

Nastavení složky médií iTunes

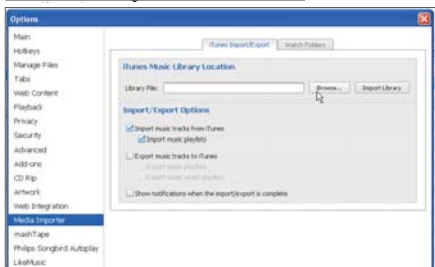
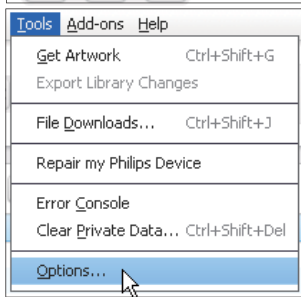

- 1 V softwaru **Philips Songbird** přejděte do nabídky **Tools (Nástroje) > Options... (Možnosti...)**.
- 2 Vyberte možnost **Media Importer (Importér médií)** a poté kartu **iTunes Importer (Importér knihoven iTunes)**.

- 3 Zkontrolujte umístění a možnosti knihovny.
- 4 Klepněte na tlačítko **Import Library (Knihovna pro import)** vedle umístění knihovny.
↳ Software importuje knihovnu iTunes do aplikace **Philips Songbird**.

Nastavení sledovací složky

V softwaru **Philips Songbird** nastavte sledovací složku tímto postupem:

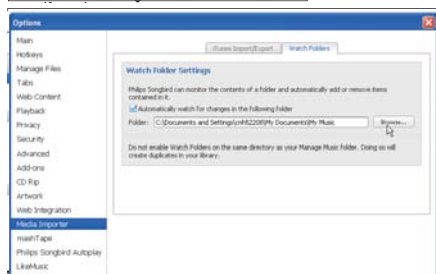
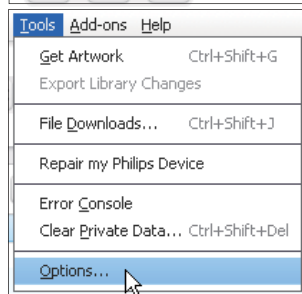
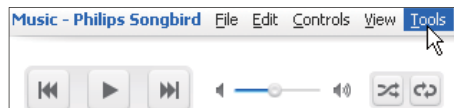

- 1 Vyberte položky **Tools (Nástroje) > Options (Možnosti)**.
- 2 Pod položkou **Options (Možnosti)** vyberte možnost **Media Importer (Importér médií)**. Potom vyberte kartu **Watch Folders (Sledovat složky)**.
- 3 Na kartě **Watch Folders (Sledovat složky)** zaškrtněte políčko podle obrázku.

4 Klepněte na možnost **Browse (Procházet)** a vyberte centrální složku (například D:\ Média Songbird) jako složku, kterou chcete sledovat.

↳ V softwaru **Philips Songbird** se mediální soubory přidávají nebo odebírají podle toho, jaký je jejich stav v centrální složce.

Import mediálních souborů

Importování mediálních souborů z jiných složek

v softwaru **Philips Songbird**

- Přejděte do nabídky **File (Soubor) > Import Media (Importovat média)** a vyberte složky v počítači.
↳ Mediální soubory se přidají pod položku **Library (Knihovna)**.
- Nebo přejděte do nabídky **File (Soubor) > Import a playlist (Importovat seznam skladeb)** a vyberte seznamy skladeb v počítači.
↳ Mediální soubory se přidají pod položku **Playlists (Seznamy skladeb)**.

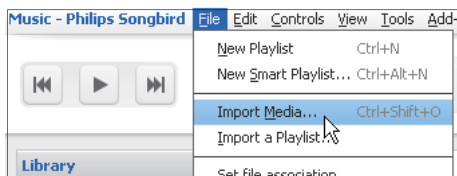

Získání obsahu z online zdrojů

Můžete zakoupit obsah z online zdrojů. V nabídce **Services (Služby)** podokna voliče zdroje vyhledejte online služby, které jsou k dispozici.

Poznámka

- Než začnete stahovat nebo kupovat obsah online služeb, nejprve se u dané online služby zaregistrujte a přihlaste se ke svému účtu.
- Některé služby nejsou dostupné ve všech zemích.

Online vyhledávání

- 1 Výběr online služby:
 - vyberte některou možnost v nabídce **Services (Služby)**
 - nebo v poli pro vyhledávání klikněte na šipku dolů a vyberte jinou online službu.

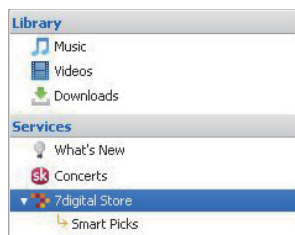

↳ Zadejte webovou stránku online zdroje.

- 2 Vyhledejte mediální soubor:
 - V případě potřeby zadejte klíčové slovo do pole pro vyhledávání.

Vytváření seznamů skladeb v softwaru Philips Songbird

Seznam skladeb umožňuje spravovat a synchronizovat skladby podle vašich potřeb.

Vytvoření seznamu skladeb

Vyberte skladby pro přehrávání. Přidejte tyto skladby do seznamu.

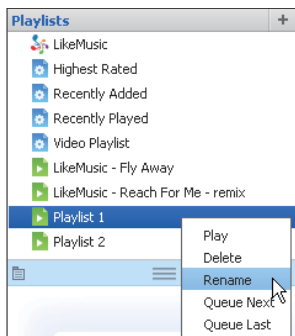
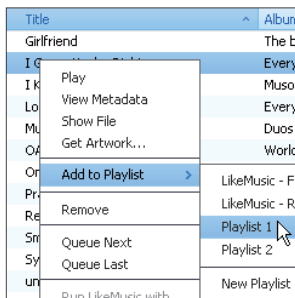

- 1 V položce **Library (Knihovna) > Music (Hudba)** vyberte skladby.
 - Chcete-li vybrat více skladeb, klikněte na skladby a zároveň přidrže klávesu **Ctrl**.
- 2 Přidání skladeb do seznamu:
 - Klikněte pravým tlačítkem na skladby a vyberte možnost **Add to Playlist (Přidat do seznamu skladeb)**.
 - Vyberte seznam skladeb.
 - ↳ Skladby budou přidány do seznamu skladeb.
 - Chcete-li vytvořit nový seznam skladeb, vyberte položku **New Playlist (Nový seznam skladeb)**.
 - ↳ Vytvoř se nový seznam s uvedenými skladbami.

↳ V položce **Playlists (Seznamy skladeb)** seznam vhodně pojmenujte.

Nebo
Vytvořte seznam skladeb. Přidejte do tohoto seznamu skladby.

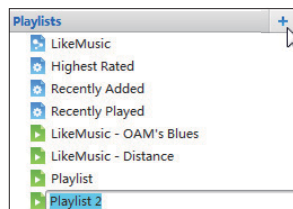

- 1 V nabídce **Playlists (Seznamy skladeb)** vytvořte nový seznam skladeb kliknutím na symbol **+**.
 - ↳ Vytvoř se nový seznam skladeb.
- 2 Pojmenujte nový seznam skladeb podle sebe.
- 3 Přetáhněte mediální soubory do seznamu skladeb.



Tip

- Chcete-li přetáhnout více souborů současně, při klepnutí na výběr přidrže klávesu **Ctrl**.

Vytvoření seznamu skladeb LikeMusic

Na základě analýzy aplikace **LikeMusic** lze vytvořit seznam skladeb podle vzorové skladby. Aplikace **LikeMusic** analyzuje skladby v knihovně a podle jejich hudebních charakteristik mezi nimi vytvoří vazby. Tyto vazby napomáhají aplikaci **LikeMusic** vytvářet seznamy ze skladeb, které dohromady znějí skvěle.

Během importu skladeb do hudební knihovny softwaru **Philips Songbird** probíhá analýza aplikace **LikeMusic**. U analyzovaných skladeb se rozsvítí ikona **LikeMusic**. U skladeb, které analyzou neprošly, zůstane ikona šedá.



Výběr vzorové skladby

Zkontrolujte, zda u vzorové skladby proběhla analýza **LikeMusic**.

- V položce **Library (Knihovna) > Music (Hudba)** dvakrát klikněte na modrou ikonu **LikeMusic** skladby.

Nebo

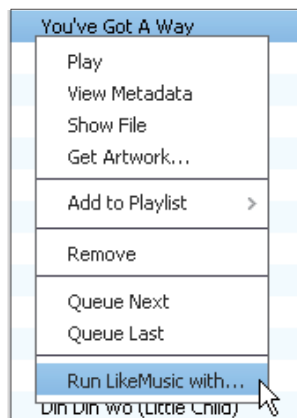

- V položce **Library (Knihovna) > Music (Hudba)** klikněte pravým tlačítkem na skladbu a vyberte položku **Run LikeMusic with (Spustit LikeMusic)**.
↳ Na stránce aplikace **LikeMusic** se zobrazí seznam skladeb **LikeMusic**.

Nastavte maximální počet skladeb

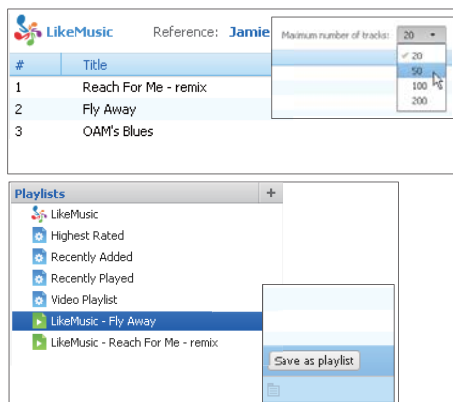

- Vyberte číslo z rozevřacího seznamu.

Uložení seznamu skladeb LikeMusic

- Klikněte na možnost **Save as playlist (Uložit jako seznam skladeb)** na stránce aplikace **LikeMusic**.
↳ Seznam **LikeMusic** se uloží pod položkou **Playlists (Seznamy skladeb)**.

Uložení fronty skladeb do seznamu skladeb

Vytvoření fronty skladeb

- Přetáhněte skladby nebo seznamy skladeb do podokna **Play Queue (Fronta skladeb)**.

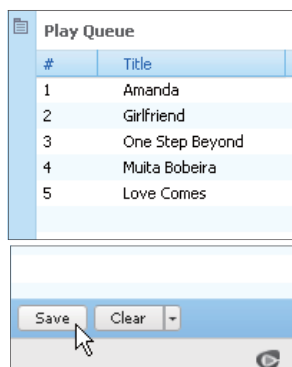

Uložení fronty skladeb do seznamu skladeb

- 1 Klikněte na možnost **Save (Uložit)**.
↳ Fronta skladeb se uloží jako seznam skladeb pod položkou **Playlists (Seznamy skladeb)**.

- 2 V položce **Playlists (Seznamy skladeb)** seznam vhodně pojmenujte.

Přidání skladeb na začátek nebo konec fronty

- Chcete-li přidat skladbu na začátek, klikněte pravým tlačítkem na možnosti a vyberte možnost **Queue Next (Před frontu)**,
- Chcete-li přidat skladbu na konec, klikněte pravým tlačítkem na možnosti a vyberte možnost **Queue Last (Za frontu)**.

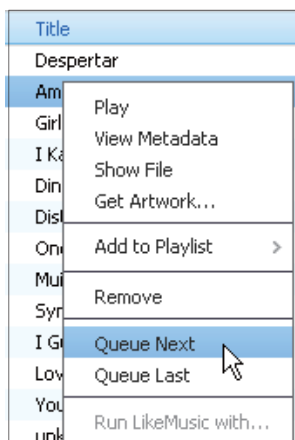

Správa mediálních souborů v softwaru Philips Songbird

Úprava metadat

Prostřednictvím úprav informací o souboru (metadat nebo značek ID3) můžete zajistit automatické třídění mediálních souborů podle názvu skladby, interpreta, alba a dalších informací.

Po přenesení mediálních souborů do přehrávače můžete procházet knihovnu médií podle metadat.

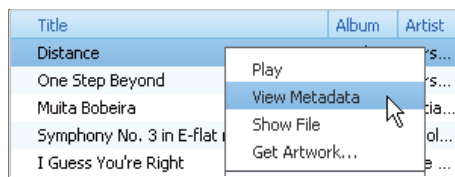

- 1 V nabídce **Library (Knihovna) > Music (Hudba)** nebo **Videos (Videa)** vyberte mediální soubor.

- 2 Pravým tlačítkem klepněte na soubor a vyberte možnost **View Metadata (Zobrazit metadata)**.

↳ Zobrazí se tabulka metadat, kde můžete upravit informace.

Získání obalu alba

Někdy je pro stahování hudby k dispozici obal alba. Software **Philips Songbird** umožňuje vkládat obal alba pro jednotlivé skladby. Po přenesení skladeb je u některých přehrávačů možné procházet knihovnu médií podle obalů alb.

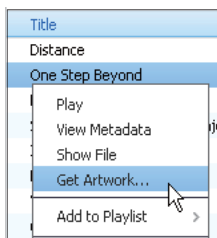
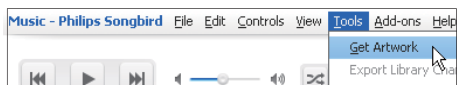

- V softwaru **Philips Songbird** vyberte možnost **Tools (Nástroje) > Get Artwork (Získat obal alba)**.
 - ↳ Načtou se obaly alb pro všechny tituly v knihovně.
- Klepněte pravým tlačítkem na vybrané tituly a vyberte možnost **Get Artwork (Získat obal alba)**.
 - ↳ Načtou se obaly alb pro všechny vybrané tituly.

Odebrání mediálních souborů z knihovny



- 1 Klepněte pravým tlačítkem na mediální soubor. Vyberte možnost **Remove (Odebrat)**.

- 2 Potvrďte akci podle výzvy.
 - ↳ Vybraný soubor bude odebrán z knihovny a ze všech seznamů skladeb. (Ve výchozím nastavení je soubor pouze „odebrán“, nikoli „odstraněn“). Soubor stále existuje v původním umístění v počítači nebo počítačové síti.)



Tip

- Chcete-li vybrat více souborů, při klepnutí na výběr přidržete klávesu **Ctrl**.
- Chcete-li vybrat více souborů po sobě, při klepnutí na první a poslední výběr přidržete klávesu **Shift**.

Synchronizace přehrávače se softwarem Philips Songbird

- 1 Spustíte v počítači aplikaci **Philips Songbird**.
- 2 Připojte přehrávač k počítači pomocí kabelu USB.
 - ↳ V softwaru **Philips Songbird** se přehrávač zobrazuje tak, jak je rozpoznán počítačem.

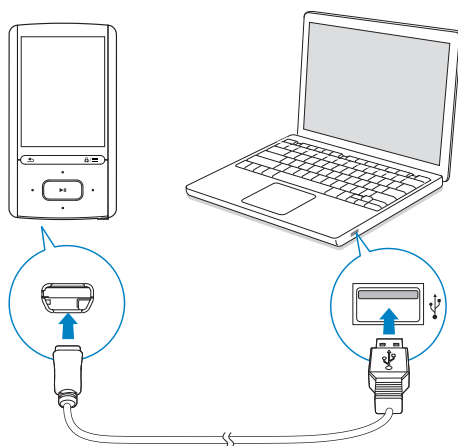

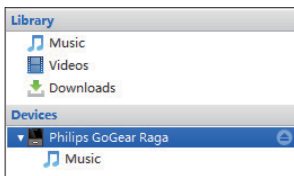

Výběr automatické nebo ruční synchronizace

Při prvním připojení přehrávače k softwaru **Philips Songbird** vyberte automatickou synchronizaci podle pokynů. Přehrávač se automaticky synchronizuje se softwarem **Philips Songbird**.

Pokud nevyberete automatickou synchronizaci, aktivuje se režim ruční synchronizace.

Výběr automatické nebo ruční synchronizace

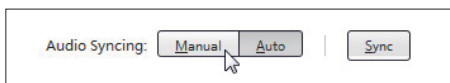
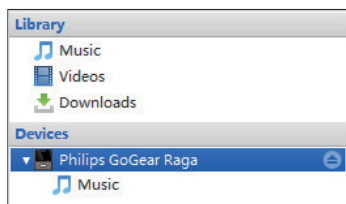

- 1 Vyberte přehrávač v položce **Devices (Zařízení)**.
- 2 Vyberte možnost **Manual (Ruční)** nebo **Auto (Automatický)**.
- 3 Volbu potvrdíte kliknutím na možnost **Apply (Použít)**.

Automatická synchronizace

- Zvolíte-li automatickou synchronizaci, synchronizace se spustí automaticky při připojení přehrávače k počítači.
- Můžete také vybrat přehrávač v položce **Devices (Zařízení)** a kliknout na možnost **Sync (Synchronizace)**.

Výběr automatické synchronizace

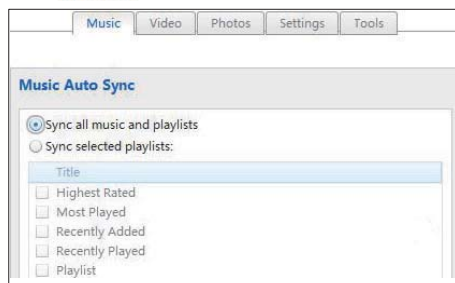
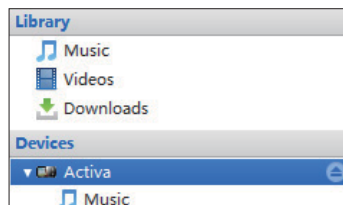

- 1 Vyberte přehrávač v položce **Devices (Zařízení)**.
- 2 V překryvném okně klepněte na kartu **Music (Hudba)** nebo **Videos (Videa)**.
- 3 Klepnutím vyberte příslušnou možnost.

Ruční synchronizace

Chcete-li ručně přenést vybrané seznamy skladeb

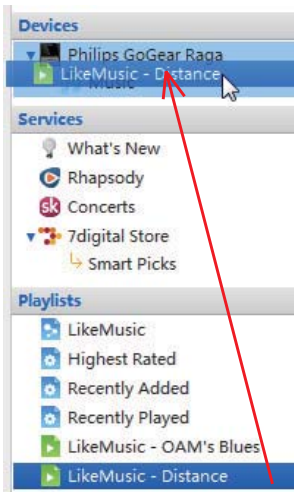

- 1 Vyberte seznam.
 - 2 Přetáhněte seznam do přehrávače **ARIAZ**.
- Chcete-li ručně přenést vybrané mediální soubory

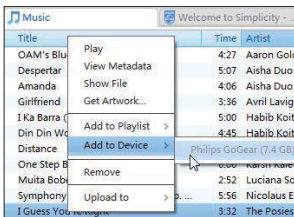

- 1 V podokně pro obsah klepněte pravým tlačítkem na vybraný mediální soubor.
- 2 Vyberte možnost **Add to Device (Přidat do zařízení) > ARIAZ**.
 - ↳ Vybrané soubory se přenesou do přehrávače **ARIAZ**.

 **Tip**

- Chcete-li vybrat více souborů současně, při klepnutí na výběr přidržte klávesu **Ctrl**.

14 Aktualizace firmwaru prostřednictvím softwaru Philips Songbird

Přehrávač **ARIAZ** je ovládán interním programem, který se nazývá firmware. Po zakoupení přehrávače **ARIAZ** mohly být vydány novější verze firmwaru.

Pomocí softwaru **Philips Songbird** můžete zkontrolovat a nainstalovat aktualizace firmwaru pro přehrávač **ARIAZ** z internetu.

Tip

- Aktualizace firmwaru nijak neovlivní hudební soubory.

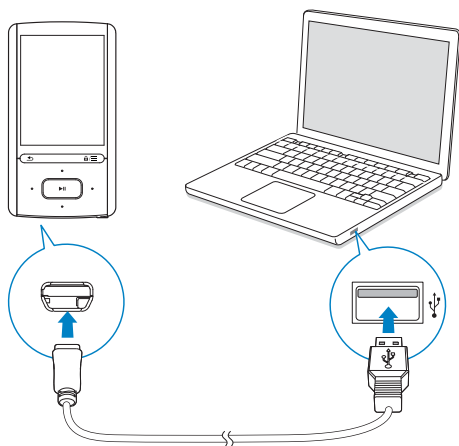

- 1 Ujistěte se, že jste připojili počítač k Internetu.
- 2 Přehrávač **ARIAZ** připojte k počítači prostřednictvím kabelu USB, jak ukazuje obrázek.

- 3 Spustíte v počítači aplikaci **Philips Songbird**.
 - V případě potřeby klepněte na možnost **Start > Programy > Philips > Philips Songbird**.
- 4 V podokně přehrávače klepněte na přehrávač **ARIAZ**. V překryvném okně následně vyberte možnost **Tools (Nástroje) > Check for updated firmware (Ověřit dostupnost aktualizovaného softwaru)**.
 - ↳ Aplikace **Philips Songbird** zkontroluje, zda jsou dostupné aktualizace firmwaru z Internetu, a nainstaluje je.

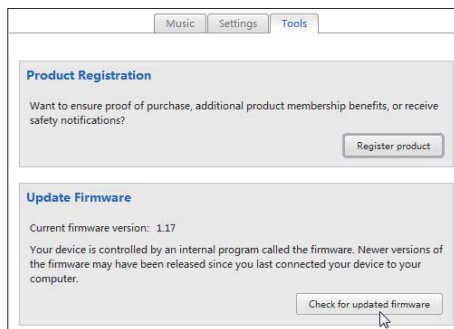
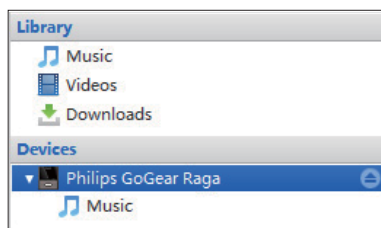

- 5 Postupujte podle pokynů na obrazovce.
 - ↳ Automaticky se spustí stahování a instalace aktualizace firmwaru.
 - ↳ Po provedení aktualizace firmwaru se přehrávač **ARIAZ** restartuje a je opět připraven k použití.

Poznámka

- Počkejte na dokončení aktualizace a poté přehrávač **ARIAZ** odpojte od počítače.

15 Oprava přehrávače pomocí softwaru Philips Songbird

4 Postupujte podle pokynů na obrazovce a dokončete opravu.



Tip

- Pokud přehrávač opravíte, oddíl CD-ROM a instalační software **Philips Songbird** budou z přehrávače odstraněny. Na přehrávači bude k dispozici více místa.

Pokud přehrávač **ARIAZ** nepracuje správně nebo přestane reagovat displej, můžete jej resetovat bez ztráty dat:

Chcete přehrávač ARIAZ resetovat?

- Do resetovacího otvoru na spodní straně přehrávače **ARIAZ** zasuňte špičku pera nebo jiný předmět. Přidržte ji, dokud se přehrávač nevypne.

Pokud se vám přehrávač nepodaří resetovat, opravte jej pomocí softwaru Philips Songbird:

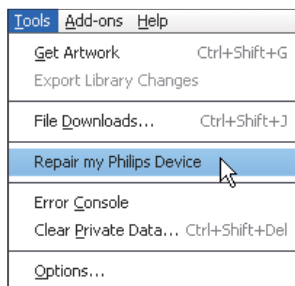

- 1 Spustíte v počítači aplikaci **Philips Songbird**.
- 2 V softwaru **Philips Songbird**
 - vyberte položku **Nástroje > Repair my Philips Device** (Opravit zařízení Philips),
 - z překryvného seznamu vyberte položku **ARIAZ**.
- 3 Připojte přehrávač k počítači.
 - Při připojování přehrávače k počítači postupujte podle pokynů na obrazovce.

16 Technické údaje

Napájení

- Zdroj napájení: 520 mAh lithium-iontová polymerová interní baterie
- Doba přehrávání¹
Hudba: až 25 hodin (funkce **SafeSound** zapnuta), až 13 hodin (funkce **FullSound** zapnuta, funkce **SafeSound** zapnuta), až 12 hodin (funkce **FullSound** zapnuta), až 25 hodin (funkce **FullSound** vypnuta)
Video (WMV): až 5 hodin
Rádio VKV: až 15 hodin

PC software

- Philips Songbird (pro aktualizaci firmwaru a přenos mediálních souborů)

Možnosti připojení

- Sluchátka 3,5 mm
- Vysokorychlostní rozhraní USB 2.0

Zvuk

- Odstup kanálů: 45 dB
- Kmitočtová charakteristika: 80–18 000 Hz
- Výstupní výkon: 2 x 2,4 mW
- Odstup signál/šum: >84 dB

Přehrávání zvuku

Podporované formáty:

- MP3
Přenosová rychlost: 8–320 kb/s a VBR
Vzorkovací frekvence: 8; 11,025; 16; 22,050; 32; 44,1; 48 kHz
- WMA (nechráněný)
Přenosová rychlost: 5–320 kbps
Vzorkovací frekvence: 8; 11,025; 16; 22,050; 32; 44,1; 48 kHz

Přehrávání videa

Podporované formáty:

- WMV

Zobrazení obrázku

Podporované formáty:

- JPEG, BMP

Úložná média

Kapacita vestavěné paměti²:

- SA4ARA04 4GB NAND Flash
- SA4ARA08 8GB NAND Flash
- SA4ARA16 16GB NAND Flash
- SA4ARA32 32GB NAND Flash

Přenos souborů³

- Songbird (synchronizace)
- Průzkumník Windows (přetažení)

Displej

- Barevný LCD 320 x 240 pixelů



Poznámka

- Technické údaje lze měnit bez předchozího upozornění.
- ¹ Počet nabíjecích cyklů dobíjecích baterií je omezen. Životnost baterie a počet cyklů nabíjení se liší podle použití a nastavení.
- ² 1 GB = 1 miliarda bajtů; dostupná kapacita pro ukládání bude menší. K dispozici nemusí být celá paměť, protože její část je vyhrazena pro přehrávač. Kapacita ukládání vychází z předpokladu 4 minut na jednu skladbu a kódování MP3 128 kb/s.
- ³ Rychlost přenosu se liší v závislosti na operačním systému a konfiguraci softwaru.

Systémové požadavky

- Windows® XP (SP3 nebo vyšší) / Vista / 7
- Procesor Pentium III 800 MHz nebo vyšší
- 512 MB RAM
- 500 MB volného místa na pevném disku
- Připojení k síti Internet
- Windows® Internet Explorer 6.0 nebo vyšší
- Jednotka CD-ROM
- Port rozhraní USB

