

Καταχωρήστε το προϊόν σας και λάβετε υποστήριξη από τη  
[www.philips.com/welcome](http://www.philips.com/welcome)

GoGEAR

SA4ARA 04

SA4ARA 08

SA4ARA 16

SA4ARA 32



# Εγχειρίδιο χρήσης

**PHILIPS**



# Πίνακας περιεχομένων

---

<b>1</b>	<b>Σημαντικές πληροφορίες ασφαλείας</b>	<b>6</b>
	Γενική συντήρηση	6
	Ανακύκλωση του προϊόντος	9

---

<b>2</b>	<b>Το νέο σας player</b>	<b>11</b>
	Περιεχόμενα συσκευασίας	11
	Λογισμικό υπολογιστή της συσκευής αναπαραγωγής	11
	Αρχεία του player	11
	Επισκόπηση	12
	Χειριστήρια	12
	Αρχική οθόνη	12
	Κλειδίωμα/ξεκλειδίωμα κουμπιών	13
	Ενεργοποίηση/απενεργοποίηση οθόνης	13
	SafeSound	13

---

<b>3</b>	<b>Ξεκινήστε</b>	<b>15</b>
	Φόρτιση	15
	Ενεργοποίηση/Απενεργοποίηση της συσκευής αναπαραγωγής	16
	Αυτόματη μετάβαση στη λειτουργία αναμονής και απενεργοποίηση	16

---

<b>4</b>	<b>Μουσική</b>	<b>17</b>
	Μεταφορά μουσικής στη συσκευή αναπαραγωγής	17
	Εύρεση μουσικής στη συσκευή αναπαραγωγής	17
	Εύρεση μουσικής βάσει πληροφοριών τραγουδιού	17
	Εύρεση μουσικής βάσει λίστας αναπαραγωγής	18
	Εύρεση μουσικής βάσει φακέλου αρχείων	18
	Superscroll	18
	Αναπαραγωγή μουσικής	18
	Αναπαραγωγή από την ίδια συλλογή	19

---

	Καθορισμός επιλογών αναπαραγωγής	19
	Λίστα αναπαραγωγής	19
	Προσθήκη τραγουδιών σε playlist-on-the-go	19
	Αφαίρεση τραγουδιών από μια "playlist-on-the-go"	19
	Διαγραφή τραγουδιών από τη συσκευή	20

---

<b>5</b>	<b>Ηχητικά βιβλία</b>	<b>21</b>
	Συγχρονισμός ηχητικών βιβλίων με τη συσκευή αναπαραγωγής	21
	Εγκατάσταση του AudibleManager στον υπολογιστή	21
	Λήψη ηχητικών βιβλίων στον υπολογιστή	21
	Συγχρονισμός με τη συσκευή	22
	Εύρεση ηχητικών βιβλίων στη συσκευή αναπαραγωγής	22
	Αναπαραγωγή ηχητικών βιβλίων	22
	Χρήση σελιδοδοκτικών	23
	Διαγραφή ηχητικών βιβλίων από τη συσκευή αναπαραγωγής	23

---

<b>6</b>	<b>Βίντεο</b>	<b>24</b>
	Μεταφορά βίντεο στη συσκευή αναπαραγωγής	24
	Εύρεση βίντεο στη συσκευή αναπαραγωγής	24
	Αναπαραγωγή βίντεο	24
	Επιλογή φωτεινότητας	24
	Διαγραφή βίντεο από τη συσκευή αναπαραγωγής	24

---

<b>7</b>	<b>Εικόνες</b>	<b>25</b>
	Προσθήκη εικόνων στη συσκευή	25
	Εύρεση εικόνων στη συσκευή αναπαραγωγής	25
	Προβολή εικόνων	25
	Έναρξη slideshow	25
	Καθορισμός επιλογών αναπαραγωγής	25
	Διαγραφή εικόνων από τη συσκευή αναπαραγωγής	26

---

---

<b>8</b>	<b>Ραδιόφωνο FM</b>	<b>27</b>
	Συντονισμός σε ραδιοφωνικούς σταθμούς	27
	Ακρόαση μέσω του ηχείου	28
	Αποθήκευση προεπιλεγμένων σταθμών	28

---

<b>9</b>	<b>Εγγραφές</b>	<b>29</b>
	Δημιουργία εγγραφών	29
	Εγγραφή ήχου/φωνής	29
	Εγγραφή από ραδιόφωνο FM	29
	Ακρόαση εγγραφών	29
	Διαγραφή εγγραφών από τη συσκευή	30
	Φόρτωση των εγγραφών σε υπολογιστή	30

---

<b>10</b>	<b>Αναγνώστης κειμένου</b>	<b>31</b>
	Προσθήκη αρχείων κειμένου στη συσκευή	31
	Εύρεση αρχείων κειμένου στη συσκευή	31
	Ανάγνωση αρχείων κειμένου	31
	Διαγραφή εγγραφών από τη συσκευή	32

---

<b>11</b>	<b>Προβολή φακέλων</b>	<b>33</b>
-----------	------------------------	-----------

---

<b>12</b>	<b>Ρυθμίσεις</b>	<b>34</b>
	Λειτουργία αναπαραγωγής	34
	Ρυθμίσεις ήχου	34
	SafeSound	34
	Χρονοδιακόπτης απενεργοποίησης	35
	Ρυθμίσεις οθόνης	35
	Χρο/πτης απενεργ οθόνης	35
	Προφύλαξη οθόνης	35
	Ρυθμίσεις παρουσίασης	36
	Γλώσσα	36
	Προτίμηση σύνδεσης υπολογιστή	36
	Πληροφορίες	36
	Μορφοποίηση συσκευής	37
	Εργοστ. ρυθμ.	37
	Πρόγραμμα εγκατάστασης CD	37

---

<b>13</b>	<b>Συγχρονισμός με τη βιβλιοθήκη πολυμέσων του υπολογιστή σας μέσω του Philips Songbird</b>	<b>38</b>
	Εγκατάσταση του Philips Songbird	38
	Συλλογή αρχείων μέσω από τον υπολογιστή	39
	Ρύθμιση του φακέλου επιτήρησης	39
	Εισαγωγή αρχείων μέσω	40
	Λήψη περιεχομένων από ηλεκτρονικές πηγές	40
	Αναζήτηση στο διαδίκτυο	41
	Δημιουργία λιστών αναπαραγωγής στο Philips Songbird	41
	Δημιουργία μίας λίστας αναπαραγωγής	41
	Δημιουργία λιστών αναπαραγωγής LikeMusic	42
	Αποθήκευση της αναμονής αναπαραγωγής ως λίστα αναπαραγωγής	43
	Διαχείριση αρχείων μέσω στο Philips Songbird	44
	Επεξεργασία μεταδεδομένων	44
	Λήψη εικόνων άλμπουμ	44
	Αφαίρεση αρχείων μέσω από τη βιβλιοθήκη	45
	Συγχρονισμός της συσκευής με το λογισμικό Philips Songbird	45
	Επιλογή αυτόματου ή μη αυτόματου συγχρονισμού	46
	Αυτόματος συγχρονισμός	46
	Μη αυτόματος συγχρονισμός	47

---

<b>14</b>	<b>Ενημέρωση του υλικολογισμικού μέσω του Philips Songbird</b>	<b>48</b>
-----------	--	-----------

---

15	Επισκευή της συσκευής αναπαραγωγής μέσω του Philips Songbird	50
----	--	----

---

16	Τεχνικά στοιχεία	51
	Απαιτήσεις συστήματος	51

**Χρειάζεστε βοήθεια;**

Επισκεφθείτε τη διεύθυνση

**[www.philips.com/welcome](http://www.philips.com/welcome)**

όπου μπορείτε να βρείτε ένα πλήρες σετ υλικού υποστήριξης, όπως για παράδειγμα το εγχειρίδιο χρήσης, τις πιο πρόσφατες ενημερώσεις λογισμικού και απαντήσεις σε συχνές ερωτήσεις.

# 1 Σημαντικές πληροφορίες ασφαλείας

## Γενική συντήρηση

Η μετάφραση αυτού του εγγράφου χρησιμοποιείται μόνο για λόγους αναφοράς. Σε περίπτωση διαφοροποίησης μεταξύ της αγγλικής και της μεταφρασμένης έκδοσης, υπερισχύει η αγγλική.



### Προσοχή

- Για να αποφύγετε βλάβη ή δυσλειτουργία:
- Μην εκθέτετε το προϊόν σε υπερβολική θερμότητα, η οποία προκαλείται από εξοπλισμό θέρμανσης ή από την άμεση ηλιακή ακτινοβολία.
- Μην αφήνετε το προϊόν να πέσει και μην ρίχνετε αντικείμενα επάνω στη συσκευή.
- Μην βυθίζετε το προϊόν σε νερό. Μην αφήνετε να εισέλθει νερό στην υποδοχή του ακουστικού ή στη θήκη της μπαταρίας, καθώς η είσοδος νερού στη συσκευή μπορεί να προκαλέσει σημαντική βλάβη.
- Ενεργοποιημένα κινητά τηλέφωνα κοντά στη συσκευή ενδέχεται να προκαλέσουν παρεμβολές.
- Δημιουργείτε αντίγραφα ασφαλείας των αρχείων σας. Βεβαιωθείτε ότι διατηρείτε τα αρχικά αρχεία των οποίων πραγματοποιήσατε λήψη στη συσκευή σας. Η Philips δεν φέρει καμία ευθύνη για απώλεια δεδομένων εάν το προϊόν καταστραφεί ή δεν είναι δυνατή η ανάγνωσή του.
- Διαχειριστείτε (μεταφέρετε, διαγράψτε, κλπ.) τα αρχεία σας μόνο μέσω του συμπεριλαμβανομένου λογισμικού μουσικής προς αποφυγή προβλημάτων.
- Μην χρησιμοποιείτε καθαριστικά μέσα που περιέχουν οινόπνευμα, αμμωνία, βενζίνη ή λειαντικά μέσα, καθώς ενδέχεται να προκαλέσουν φθορά στο προϊόν.

## Πληροφορίες σχετικά με τις θερμοκρασίες λειτουργίας και φύλαξης

- Λειτουργείτε το προϊόν πάντα σε θερμοκρασίες μεταξύ 0 και 35°C (32 ως 95°F)
- Φυλάσσετε το προϊόν πάντα σε θερμοκρασίες μεταξύ -20 και 45°C (-4 ως 113°F)
- Η διάρκεια ζωής της μπαταρίας ενδέχεται να είναι μικρότερη σε συνθήκες χαμηλής θερμοκρασίας.

## Ανταλλακτικά/αξεσουάρ:

Επισκεφθείτε τη διεύθυνση [www.philips.com/support](http://www.philips.com/support) για να παραγγείλετε ανταλλακτικά/αξεσουάρ.

## Ασφάλεια ακοής



## Η μέγιστη τάση εξόδου της συσκευής αναπαραγωγής δεν ξεπερνά τα 150 mV.

## Ακούτε με μέτρια ένταση:

Η χρήση ακουστικών σε υψηλή ένταση μπορεί να προκαλέσει προβλήματα στην ακοή σας. Αυτό το προϊόν μπορεί να παράγει ήχους σε κλίμακα ντεσιμπέλ, οι οποίοι ενδέχεται να προκαλέσουν απώλεια ακοής σε φυσιολογικά άτομα, ακόμα και σε περίπτωση έκθεσης μικρότερης από ένα λεπτό. Η υψηλότερη κλίμακα των ντεσιμπέλ παρέχεται για όσους έχουν ήδη ορισμένο βαθμού απώλεια ακοής. Ο ήχος μπορεί να κρύβει κινδύνους. Με την πάροδο του χρόνου το "επίπεδο άνεσης" προσαρμόζεται σε υψηλότερες εντάσεις ήχου. Έτσι μετά από παρατεταμένη ακρόαση, αυτό που ακούγεται "κανονικό" μπορεί στην πραγματικότητα να είναι δυνατό και επιβλαβές για την ακοή σας. Για την προστασία σας, ρυθμίστε την ένταση σε ένα ασφαλές επίπεδο προτού προσαρμοστεί η ακοή σας, και μην την αλλάζετε.

Για να ρυθμίσετε ένα ασφαλές επίπεδο έντασης:

Ορίστε τον έλεγχο της έντασης του ήχου σε χαμηλή ρύθμιση.

Αυξάνετε αργά τον ήχο μέχρι να μπορείτε να ακούτε άνετα και καθαρά, χωρίς παραμόρφωση.

Ακούτε για εύλογα χρονικά διαστήματα:

Η παρατεταμένη έκθεση στον ήχο, ακόμα και σε κανονικά "ασφαλή" επίπεδα, μπορεί να προκαλέσει επίσης απώλεια ακοής.

Βεβαιωθείτε ότι χρησιμοποιείτε τον εξοπλισμό σας μέσα χωρίς υπερβολές και κάνετε τα απαραίτητα διαλείμματα.

Βεβαιωθείτε ότι τηρείτε τις παρακάτω οδηγίες όταν χρησιμοποιείτε τα ακουστικά.

Ακούτε με λογική ένταση και για εύλογα χρονικά διαστήματα.

Προσέχετε να μην προσαρμόζετε την ένταση όσο προσαρμόζεται η ακοή σας.

Μην αυξάνετε την ένταση τόσο που να μην μπορείτε να ακούτε τι γίνεται γύρω σας.

Πρέπει να προφυλάσσετε ή να διακόπτετε προσωρινά τη χρήση σε δυνητικά επικίνδυνες καταστάσεις.

Μην χρησιμοποιείτε ακουστικά ενώ χειρίζεστε μηχανοκίνητο όχημα, κάνετε ποδήλατο, σκέιτμπορντ κ.λπ. γιατί ενδέχεται να προκληθεί τροχαίο ατύχημα, ενώ σε πολλές περιοχές είναι και παράνομο.

### **Τροποποιήσεις**

Μη εγκεκριμένες από τον κατασκευαστή τροποποιήσεις ενδέχεται να ακυρώσουν τη δυνατότητα των χρηστών να λειτουργήσουν αυτή τη συσκευή.

### **Πληροφορίες για τα πνευματικά δικαιώματα**

Όλες οι υπόλοιπες μάρκες και τα ονόματα προϊόντων αποτελούν εμπορικά σήματα των αντίστοιχων εταιριών ή οργανισμών τους. Η μη εξουσιοδοτημένη αντιγραφή εγγραφών, μέσω λήψης από το Internet ή από Audio CD, αποτελεί παραβίαση των νόμων περί πνευματικής ιδιοκτησίας και διεθνών συνθηκών.

Η πραγματοποίηση αντιγράφων υλικού που φέρει προστασία αντιγραφής, όπως προγραμμάτων υπολογιστών, αρχείων, μεταδόσεων και ηχογραφήσεων, άνευ σχετικής εξουσιοδότησης, ενδέχεται να συνιστά καταστρατήγηση των δικαιωμάτων πνευματικής ιδιοκτησίας και, ως εκ τούτου, ποινικό αδίκημα. Δεν επιτρέπεται η χρήση του εξοπλισμού αυτού για τους σκοπούς αυτούς.

Η ονομασία Windows Media και το λογότυπο των Windows αποτελούν εμπορικά σήματα της Microsoft Corporation στις Ηνωμένες Πολιτείες ή/και σε άλλες χώρες.

### **Υπευθυνότητα! Σεβασμός στα δικαιώματα πνευματικής ιδιοκτησίας.**



Η Philips σέβεται την πνευματική ιδιοκτησία τρίτων και ζητάμε από τους χρήστες μας να κάνουν το ίδιο.

Περιεχόμενο πολυμέσων που λαμβάνεται μέσω Internet ενδέχεται να έχει δημιουργηθεί ή/και διανεμηθεί χωρίς την άδεια του αρχικού ιδιοκτήτη πνευματικών δικαιωμάτων.

Η αντιγραφή ή διανομή μη εξουσιοδοτημένου περιεχομένου ενδέχεται να αποτελεί παραβίαση των νόμων περί πνευματικών δικαιωμάτων σε διάφορες χώρες, συμπεριλαμβανομένης και της δικής σας.

Η συμμόρφωση με τους νόμους περί πνευματικών δικαιωμάτων παραμένει δική σας ευθύνη.

Η εγγραφή και μεταφορά στη φορητή συσκευή ροών βίντεο που έχουν ληφθεί στον υπολογιστή σας προορίζεται μόνο για χρήση με ελεύθερο ή κατάλληλα αδειοδοτημένο περιεχόμενο. Μπορείτε επίσης να χρησιμοποιήσετε τέτοιου τύπου περιεχόμενο μόνο για προσωπική σας και μη εμπορική χρήση με σεβασμό στις τελικές οδηγίες πνευματικών δικαιωμάτων που παρέχονται από τον ιδιοκτήτη των πνευματικών δικαιωμάτων του έργου. Σε αυτές τις οδηγίες ενδέχεται να αναφέρεται ότι δεν επιτρέπεται η δημιουργία περαιτέρω αντιγράφων. Οι ροές βίντεο ενδέχεται να περιλαμβάνουν τεχνολογία προστασίας κατά της αντιγραφής προς αποφυγή περαιτέρω αντιγραφής. Σε τέτοιες περιπτώσεις, δεν θα υπάρχει δυνατότητα εγγραφής και θα ειδοποιηθείτε μέσω μηνύματος.

### Καταγραφή δεδομένων

Στόχος της Philips είναι να βελτιώνει την ποιότητα των προϊόντων σας και να σας προσφέρει μια καλύτερη εμπειρία χρήσης. Προκειμένου να προσδιοριστεί το προφίλ χρήσης, η συσκευή καταχωρεί κάποιες πληροφορίες/δεδομένα στη μόνιμη μνήμη της. Αυτά τα δεδομένα χρησιμοποιούνται για την αναγνώριση και τον εντοπισμό αποτυχιών ή προβλημάτων που μπορεί να αντιμετωπίσετε ως χρήστης κατά τη χρήση της συσκευής. Τα δεδομένα που αποθηκεύονται θα είναι, για παράδειγμα, η διάρκεια αναπαραγωγής σε λειτουργία μουσικής, η διάρκεια αναπαραγωγής σε λειτουργία δέκτη, πόσες φορές έχει προκύψει χαμηλό επίπεδο μπαταρίας κλπ. Τα αποθηκευμένα δεδομένα δεν αποκαλύπτουν το περιεχόμενο ή τα μέσα που χρησιμοποιήθηκαν στη συσκευή, ούτε την πηγή των λήψεων. Τα αποθηκευμένα δεδομένα ανακτώνται και χρησιμοποιούνται ΜΟΝΟ εάν ο χρήστης επιστρέψει τη συσκευή στο κέντρο επισκευών της Philips και ΜΟΝΟ για τη διευκόλυνση του εντοπισμού και της αποφυγής σφαλμάτων.

Τα αποθηκευμένα δεδομένα θα τεθούν στη διάθεση του χρήστη έπειτα από αίτησή του.

### © 2009, Xiph.Org Foundation

Redistribution and use in source and binary forms, with or without modification, are permitted provided that the following conditions are met:

- Redistributions of source code must retain the above copyright notice, this list of conditions and the following disclaimer.
- Redistributions in binary form must reproduce the above copyright notice, this list of conditions and the following disclaimer in the documentation and/or other materials provided with the distribution.
- Neither the name of the Xiph.org Foundation nor the names of its contributors may be used to endorse or promote products derived from this software without specific prior written permission.

This software is provided by the copyright holders and contributors "as is" and any express or implied warranties, including, but not limited to, the implied warranties of merchantability and fitness for a particular purpose are disclaimed. In no event shall the foundation or contributors be liable for any direct, indirect, incidental, special, exemplary, or consequential damages (including, but not limited to, procurement of substitute goods or services; loss of use, data, or profits; or business interruption) however caused and on any theory of liability, whether in contract, strict liability, or tort (including negligence or otherwise) arising in any way out of the use of this software, even if advised of the possibility of such damage

### XPAT XML Parser

Copyright (c) 1998, 1999, 2000 Thai Open Source Software Center Ltd



Permission is hereby granted, free of charge, to any person obtaining a copy of this software and associated documentation files (the "Software"), to deal in the Software without restriction, including without limitation the rights to use, copy, modify, merge, publish, distribute, sub-license, and/or sell copies of the Software, and to permit persons to whom the Software is furnished to do so, subject to the following conditions:

The above copyright notice and this permission notice shall be included in all copies or substantial portions of the Software. THE SOFTWARE IS PROVIDED "AS IS", WITHOUT WARRANTY OF ANY KIND, EXPRESS OR IMPLIED, INCLUDING BUT NOT LIMITED TO THE WARRANTIES OF MERCHANTABILITY, FITNESS FOR A PARTICULAR PURPOSE AND NON-INFRINGEMENT. IN NO EVENT SHALL THE AUTHORS OR COPYRIGHT HOLDERS BE LIABLE FOR ANY CLAIM, DAMAGES OR OTHER LIABILITY, WHETHER IN AN ACTION OF CONTRACT, TORT OR OTHERWISE, ARISING FROM, OUT OF OR IN CONNECTION WITH THE SOFTWARE OR THE USE OR OTHER DEALINGS IN THE SOFTWARE.

## Ανακύκλωση του προϊόντος

Το προϊόν είναι σχεδιασμένο και κατασκευασμένο από υψηλής ποιότητας υλικά και εξαρτήματα, τα οποία μπορούν να ανακυκλωθούν και να επαναχρησιμοποιηθούν.

Όταν δείτε το σύμβολο του διαγραμμένου κάδου με ρόδες πάνω σε προϊόν, τότε αυτό το προϊόν καλύπτεται από την Ευρωπαϊκή οδηγία 2002/96/EK:



Μην απορρίπτετε ποτέ αυτό το προϊόν μαζί με άλλα απορρίμματα του σπιτιού σας. Παρακαλούμε ενημερωθείτε για τους τοπικούς κανόνες σχετικά με την ξεχωριστή συλλογή ηλεκτρικών και ηλεκτρονικών προϊόντων. Η σωστή απόρριψη του παλιού σας προϊόντος θα βοηθήσει στην αποτροπή τυχόν αρνητικών επιπτώσεων που ενδέχεται να υπάρξουν στο περιβάλλον και στην ανθρώπινη υγεία.

### Προειδοποίηση

- Τυχόν αφαίρεση της ενσωματωμένης μπαταρίας ακυρώνει την εγγύηση και ενδέχεται να καταστρέψει το προϊόν.
- Οι ακόλουθες οδηγίες αφαίρεσης και απόρριψης αποτελούν βήματα που δεν θα πρέπει να εκτελεστούν παρά μόνο στο τέλος της ζωής του προϊόντος.

Το προϊόν σας περιέχει ενσωματωμένη επαναφορτιζόμενη μπαταρία η οποία καλύπτεται από την Ευρωπαϊκή Οδηγία 2006/66/EK και δε μπορεί να απορριφθεί μαζί με τα συνηθισμένα απορρίμματα του σπιτιού σας.



Για τη διασφάλιση της λειτουργικότητας και της ασφάλειας του προϊόντος σας, παραδίδετε πάντα το προϊόν σας σε ένα επίσημο σημείο συλλογής ή κέντρο σέρβις, όπου ένας επαγγελματίας μπορεί να αφαιρέσει την μπαταρία, όπως υποδεικνύεται:

Παρακαλούμε ενημερωθείτε για τους τοπικούς κανόνες σχετικά με την ξεχωριστή συλλογή μπαταριών. Η σωστή απόρριψη τυχόν αρνητικών επιπτώσεων που ενδέχεται να υπάρξουν στο περιβάλλον και στην ανθρώπινη υγεία.

### Σημείωση για την Ευρωπαϊκή Ένωση

Το παρόν προϊόν συμμορφώνεται με τις προδιαγραφές της Ευρωπαϊκής Ένωσης για παρεμβολές ραδιοφωνικών σημάτων.

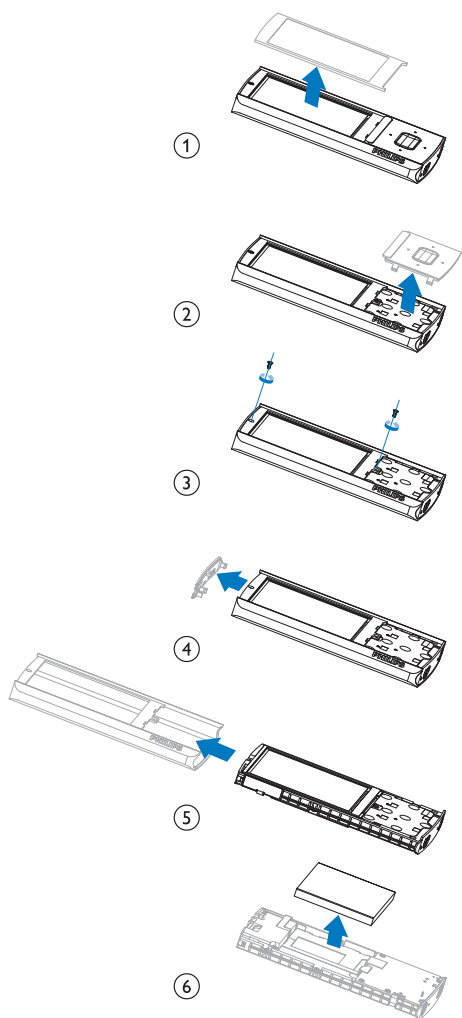

## 2 Το νέο σας player

### Σημείωση

- Οι εικόνες χρησιμεύουν μόνο ως αναφορά. Η Philips διατηρεί το δικαίωμα αλλαγής του χρώματος/ σχεδίου χωρίς προειδοποίηση.

### Περιεχόμενα συσκευασίας

Βεβαιωθείτε ότι έχετε παραλάβει τα παρακάτω μέρη:

Συσκευή αναπαραγωγής

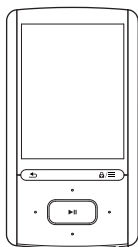

Ακουστικά

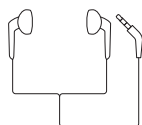

Καλώδιο USB



Οδηγός γρήγορης έναρξης



Φυλλάδιο ασφάλειας και εγγύησης



### Λογισμικό υπολογιστή της συσκευής αναπαραγωγής

Το **ARIAZ** διαθέτει το ακόλουθο λογισμικό υπολογιστή:

- **Philips Songbird** (σας βοηθά να ενημερώνετε το υλικολογισμικό του player και να διαχειρίζεστε τη βιβλιοθήκη μέσω του υπολογιστή σας αλλά και το player).

**Για να κατεβάσετε το Philips Songbird από το Internet :**

- Στον υπολογιστή σας, μεταβείτε στη διεύθυνση [www.philips.com/Songbird](http://www.philips.com/Songbird) ή [www.philips.com/support](http://www.philips.com/support).

### Αρχεία του player

Στο **ARIAZ** έχουν φορτωθεί τα ακόλουθα αρχεία:

- Εγχειρίδιο χρήσης
- Συχνές ερωτήσεις

# Επισκόπηση

## Χειριστήρια

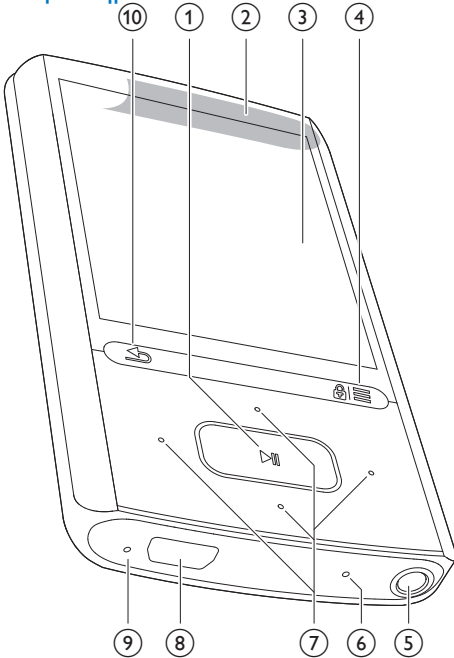

### 1 ▶||

- Πατήστε παρατεταμένα: Ενεργοποίηση/απενεργοποίηση της συσκευής αναπαραγωγής
- Πάτημα: Ορισμός επιλογών ή έναρξη/παύση/συνέχιση αναπαραγωγής

### 2 Ηχείο

### 3 Οθόνη

### 4 🗄️ / ☰

- Πάτημα: Εμφάνιση μενού επιλογών
- Παρατεταμένο πάτημα: Κλειδίωμα/ξεκλειδίωμα όλων των κουμπιών

### 5 🎧

- Υποδοχή ακουστικών 3,5 χιλ.

### 6 MIC

- Μικρόφωνο

### 7 🎵 / 🎵 / 🎵 / 🎵

- Πλήκτρα πλοήγησης
- 🎵 / 🎵
- **στη λίστα επιλογών:**  
Πάτημα: Μετάβαση στην προηγούμενη/επόμενη επιλογή  
Παρατεταμένο πάτημα: Εμφάνιση του πρώτου γράμματος της εκάστοτε επιλογής σε μια λίστα επιλογών ταξινομημένων σε αλφαβητική σειρά
- **στην οθόνη αναπαραγωγής:**  
Πάτημα: Αύξηση/μείωση της έντασης  
Παρατεταμένο πάτημα: Γρήγορη αύξηση/μείωση της έντασης ήχου
- 🎵 / 🎵
- **στην οθόνη αναπαραγωγής:**  
Πάτημα: Μετάβαση στο επόμενο/προηγούμενο αρχείο  
Παρατεταμένο πάτημα: Γρήγορη μετάβαση προς τα εμπρός/πίσω στο εκάστοτε αρχείο

### 8 🔄

- θύρα USB για φόρτιση και μεταφορά δεδομένων

### 9 RESET





- Πιέστε την τρύπα χρησιμοποιώντας τη μύτη ενός στυλό, σε περίπτωση που η οθόνη δεν ανταποκρίνεται στο πάτημα των κουμπιών

### 10 ↶







- Πάτημα: Πίσω κατά ένα επίπεδο.
- Παρατεταμένο πάτημα: Επιστροφή στην αρχική οθόνη.

## Αρχική οθόνη

Μενού	Λειτουργία	Σκοπός
🎵	Μουσική	αναπαραγωγή αρχείων ήχου
📺	Βίντεο	παρακολούθηση βίντεο
🖼️	Εικόνες	προβολή εικόνων

	Ραδιόφωνο FM	συντονισμός στο ραδιόφωνο FM εγγραφή από ραδιόφωνο FM
	Εγγραφές	δημιουργία ή ακρόαση εγγραφών
	Προβολή φακέλων	προβολή αρχείων σε φακέλους
	Αναγνώστης κειμένου	ανάγνωση αρχείων κειμένου
	Ρυθμίσεις	προσαρμογή ρυθμίσεων του <b>ARIAZ</b>

## Πλοήγηση μέσω της Αρχικής οθόνης

- Από την Αρχική οθόνη, μπορείτε να μεταβείτε σε μενού λειτουργιών πατώντας τα κουμπιά πλοήγησης  /  /  και .
- Για να επιστρέψετε σε προηγούμενες οθόνες, πατήστε επανειλημμένα , ή πατήστε παρατεταμένα , για να επιστρέψετε στην Αρχική οθόνη.

## Εναλλαγή μεταξύ Αρχικής οθόνης και οθόνης αναπαραγωγής

### Στην Αρχική οθόνη,

Κατά τη διάρκεια της αναπαραγωγής μουσικής ή ραδιοφώνου,

- Πατήστε  και επιλέξτε [Τρέχουσα <br> αναπαρ] ή [Τελευταία <br> αναπαρ].

### Στην οθόνη αναπαραγωγής,

- Πατήστε και κρατήστε πατημένο το .



## Επιλογή θέματος

### Για επιλογή ενός θέματος για προβολή,

- Στην Αρχική οθόνη, πατήστε  και επιλέξτε [Θέμα].

## Κλειδωμα/ξεκλειδωμα κουμπιών

Όταν η συσκευή είναι ενεργοποιημένη, χρησιμοποιήστε τη λειτουργία κλειδώματος για να εμποδίσετε τυχόν απροσδόκητη λειτουργία.

- Πατήστε παρατεταμένα  /  για κλειδωμα ή ξεκλειδωμα των πλήκτρων.
  - ↳ Όλα τα κουμπιά κλειδώνονται, εκτός από τα κουμπιά έντασης, και εμφανίζεται ένα εικονίδιο κλειδώματος.

## Ενεργοποίηση/απενεργοποίηση οθόνης

Για εξοικονόμηση ενέργειας, η οθόνη απενεργοποιείται αυτόματα μετά την προκαθορισμένη χρονική διάρκεια, εάν δεν πραγματοποιείται





- καμία ενέργεια στο **ARIAZ**, και
- επιλέγεται μία τιμή στο  > [Ρυθμίσεις εμφάνισης] > [Χρ/πτης οπίσθ φωτισμού].

### Για έξοδο από τη λειτουργία εξοικονόμησης ενέργειας

- Πατήστε οποιοδήποτε κουμπί.

## SafeSound

Με το **SafeSound** μπορείτε να ακούτε μουσική με ασφάλεια μέσω των ακουστικών. Κατά την ακρόαση μουσικής μέσω ακουστικών, η ηχητική πίεση που ασκείται στα αυτιά υπολογίζεται<sup>1</sup> βάσει των ηλεκτρικών χαρακτηριστικών της συσκευής αναπαραγωγής και των ακουστικών. Στη συνέχεια, η τιμή που προκύπτει συγκρίνεται με τα επίπεδα αναφοράς<sup>2</sup> της ηχητικής πίεσης. Ως αποτέλεσμα, στην οθόνη της συσκευής ενδέχεται να εμφανίζονται εικονίδια διαφορετικού χρώματος, τα οποία υποδεικνύουν την κατάσταση της ηχητικής πίεσης και το επίπεδο κινδύνου πρόκλησης βλάβης στην ακοή.

	Στάθμη πίεσης ήχου	Μέγιστη διάρκεια
	πάνω από 90 ντεσιμπέλ	30 λεπτά ανά ημέρα
	85 έως 90 ντεσιμπέλ	2 ώρες ανά ημέρα
	80 έως 85 ντεσιμπέλ	5 ώρες ανά ημέρα
	ασφαλές	περισσότερες από 5 ώρες την ημέρα



#### Συμβουλή

- <sup>1</sup> Αυτή η μεθοδολογία βασίζεται στο ευρωπαϊκό πρότυπο (50332-1/2).
- <sup>2</sup> Τα επίπεδα αναφοράς προέρχονται από την Ευρωπαϊκή οδηγία 2003/10/EC περί των ελαχίστων απαιτήσεων υγείας και ασφάλειας που αφορούν την έκθεση των εργαζομένων σε θορύβους.

### Χρήση του SafeSound

- 1 Βεβαιωθείτε ότι έχετε συνδέσει τα ακουστικά στη συσκευή.
- 2 Στην οθόνη αναπαραγωγής μουσικής, πατήστε  και επιλέξτε [Ρυθμίσεις ήχου] > SafeSound.
- 3 Ορίστε τις επιλογές SafeSound.



#### Συμβουλή

- Για πληροφορίες σχετικά με τις επιλογές SafeSound, δείτε 'SafeSound' (δείτε 'SafeSound' στη σελίδα 34).

# 3 Ξεκινήστε

## Φόρτιση

Το **ARIAZ** διαθέτει μια ενσωματωμένη μπαταρία που μπορεί να φορτιστεί μέσω της θύρας USB ενός υπολογιστή. Συνδέστε το **ARIAZ** σε υπολογιστή, χρησιμοποιώντας το καλώδιο USB.

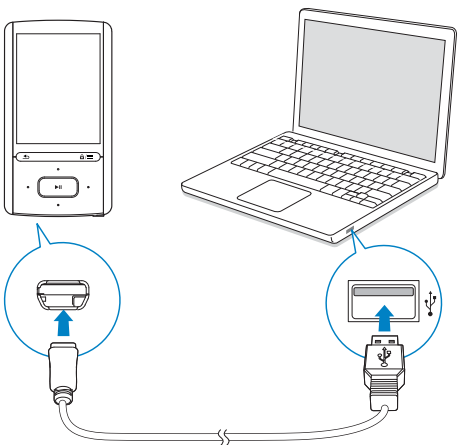

### Σημείωση

- Όταν συνδέετε το **ARIAZ** σε έναν υπολογιστή, θα σας ζητηθεί να επιλέξετε: **[Φόρτιση & μεταφορά]** ή **[Φόρτιση & αναπαραγωγή]**. Εάν δεν έχει ενεργοποιηθεί καμία επιλογή, εφαρμόζεται η επιλογή **[Φόρτιση & μεταφορά]**.
- Για αναπαραγωγή του **ARIAZ** κατά τη φόρτιση, επιλέξτε **[Φόρτιση & αναπαραγωγή]**.

## Ένδειξη επιπέδου μπαταρίας

Στην οθόνη εμφανίζεται το κατά προσέγγιση επίπεδο της κατάστασης της μπαταρίας ως εξής:

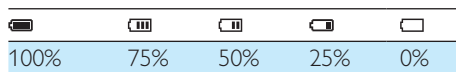

↳ Μια εικόνα μπαταρίας που αναβοσβήνει υποδηλώνει ότι η μπαταρία έχει εξαντληθεί. Η συσκευή αποθηκεύει όλες τις ρυθμίσεις και απενεργοποιείται σε 60 δευτερόλεπτα.

### Σημείωση

- Οι επαναφορτιζόμενες μπαταρίες έχουν περιορισμένο αριθμό κύκλων φόρτισης. Η διάρκεια ζωής της μπαταρίας και ο αριθμός των κύκλων φόρτισης διαφέρουν ανάλογα με τη χρήση και τις ρυθμίσεις.
- Το κινούμενο γραφικό της φόρτισης σταματά και εμφανίζεται το εικονίδιο  όταν ολοκληρωθεί η φόρτιση.

Για να διατηρήσετε την ισχύ της μπαταρίας και να αυξήσετε το χρόνο αναπαραγωγής, ακολουθήστε τα παρακάτω βήματα στο **ARIAZ**:

- Ρυθμίστε την επιλογή **Χρ/πτης** οπίσθ φωτισμού στη μικρότερη ρύθμιση χρόνου (επιλέξτε **\* > [Ρυθμίσεις εμφάνισης] > [Χρ/πτης οπίσθ φωτισμού]**).

---

## Ενεργοποίηση/ Απενεργοποίηση της συσκευής αναπαραγωγής

Πατήστε παρατεταμένα το ►|| μέχρι να ενεργοποιηθεί ή να απενεργοποιηθεί η συσκευή αναπαραγωγής.

---

## Αυτόματη μετάβαση στη λειτουργία αναμονής και απενεργοποίηση

Η συσκευή αναπαραγωγής διαθέτει λειτουργία αυτόματης μετάβασης σε κατάσταση αναμονής και αυτόματου τερματισμού, για εξοικονόμηση ισχύος της μπαταρίας.

Μετά από 10 λεπτά σε κατάσταση αδράνειας (καμία αναπαραγωγή, κανένα πάτημα κουμπιού), η συσκευή αναπαραγωγής απενεργοποιείται.



## 4 Μουσική

### Μεταφορά μουσικής στη συσκευή αναπαραγωγής

Μπορείτε να μεταφέρετε τραγούδια από τη βιβλιοθήκη πολυμέσων του υπολογιστή σας στο **ARIAZ** με τους εξής τρόπους:

- Με συγχρονισμό μέσω του Philips Songbird (δείτε 'Συγχρονισμός με τη βιβλιοθήκη πολυμέσων του υπολογιστή σας μέσω του Philips Songbird' στη σελίδα 38). Με το λογισμικό διαχείρισης πολυμέσων, μπορείτε να περιηγηθείτε σε ηλεκτρονικά καταστήματα μουσικής, να δημιουργήσετε λίστες αναπαραγωγής ή να επεξεργαστείτε τη συλλογή των πολυμέσων σας χρησιμοποιώντας μεταδεδομένα ή ετικέτες ID3.
- Με μεταφορά και απόθεση αρχείων πολυμέσων στο πρόγραμμα εξερεύνησης των Windows. Με αυτόν τον τρόπο, μπορείτε να οργανώσετε τη συλλογή πολυμέσων ανά φάκελο αρχείων.

Για μεταφορά και απόθεση αρχείων μουσικής στο πρόγραμμα εξερεύνησης των Windows:

- 1 Συνδέστε το **ARIAZ** σε υπολογιστή.
- 2 Στον υπολογιστή, επιλέγοντας **My Computer** (Ο Υπολογιστής Μου) ή **Computer** (Υπολογιστής),
  - επιλέξτε **ARIAZ**, και δημιουργήστε φακέλους αρχείων.
- 3 Στον υπολογιστή, σύρετε και εναποθέστε αρχεία πολυμέσων στους φακέλους αρχείων στο **ARIAZ**.

- Εναλλακτικά, σύρετε και αποθέστε τους φακέλους αρχείων από τον υπολογιστή στο **ARIAZ**.

### Εύρεση μουσικής στη συσκευή αναπαραγωγής

Μετά από το συγχρονισμό της συσκευής αναπαραγωγής με τη βιβλιοθήκη μέσων του υπολογιστή σας, βρείτε τη μουσική στη συσκευή αναπαραγωγής.

### Εύρεση μουσικής βάσει πληροφοριών τραγουδιού

Στο **♪**, τα τραγούδια ταξινομούνται βάσει μεταδεδομένων ή ετικέτας ID3 σε διαφορετικές συλλογές: **[Όλα τα τραγούδια]**, **[Καλλιτέχνες]**, **[Album Art]**, **[Άλμπουμ]**, ή **[Είδη]**.

#### **[Όλα τα τραγούδια]**

- Τα τραγούδια ταξινομούνται βάσει τίτλου τραγουδιού με αλφαβητική σειρά.

#### **[Καλλιτέχνες]**

- Τα τραγούδια ταξινομούνται βάσει καλλιτέχνη με αλφαβητική σειρά.
- Σε κάθε καλλιτέχνη, τα τραγούδια ταξινομούνται βάσει άλμπουμ με αλφαβητική σειρά.

#### **[Album Art]**

- Παρατίθενται μικρογραφίες των εξωφύλλων των άλμπουμ σε αλφαβητική σειρά.

#### **[Άλμπουμ]**

- Τα τραγούδια ταξινομούνται βάσει άλμπουμ με αλφαβητική σειρά.

#### **[Είδη]**

- Τα τραγούδια ταξινομούνται βάσει είδους, όπως ποπ, ροκ.

## Εύρεση μουσικής βάσει λίστας αναπαραγωγής

Στο **♪** > [**Λίστα αναπαραγωγής**], βρείτε τη λίστα αναπαραγωγής που μεταφέρετε από τη βιβλιοθήκη μέσω του υπολογιστή.

## Εύρεση μουσικής βάσει φακέλου αρχείων

Στο **■**, βρείτε μουσική βάσει φακέλου αρχείων.

Για την οργάνωση αρχείων μουσικής βάσει φακέλου αρχείων,

- 1 Σύνδεση του **ARIAZ** σε υπολογιστή.
- 2 Στον υπολογιστή, επιλέγοντας **My Computer** (Ο Υπολογιστής Μου) ή **Computer** (Υπολογιστής),
  - επιλέξτε **ARIAZ** και δημιουργήστε φακέλους αρχείων.
- 3 Στον υπολογιστή, σύρετε και εναποθέστε αρχεία μουσικής στους φακέλους αρχείων στο **ARIAZ**.
  - Εναλλακτικά, σύρετε και εναποθέστε φακέλους αρχείων από τον υπολογιστή στο **ARIAZ**.

## Superscroll

Σε μια λίστα επιλογών που ταξινομούνται με αλφαβητική σειρά, το **Superscroll** επιτρέπει την πλοήγηση στις επιλογές βάσει αρχικού γράμματος.

- Πατήστε παρατεταμένα **⌘** / **⌘** για έναρξη **Superscroll**.
  - ↳ Στην οθόνη, μπορείτε να δείτε τα αρχικά των διαθέσιμων επιλογών.



## Αναπαραγωγή μουσικής

Μπορείτε να ξεκινήσετε την αναπαραγωγή από ένα τραγούδι ή να αναπαράγετε ένα ολόκληρο άλμπουμ ή καλλιτέχνη.

Για **έναρξη αναπαραγωγής από ένα τραγούδι**,

- 1 Επιλέξτε ένα τραγούδι.
- 2 να πατήσετε **▶▶** για έναρξη της αναπαραγωγής.
  - ↳ Η αναπαραγωγή ξεκινά από το επιλεγμένο τραγούδι.

Στην οθόνη αναπαραγωγής,





- Πατήστε το **▶▶** για παύση ή συνέχιση της αναπαραγωγής.
- Για να επιστρέψετε στην προηγούμενη οθόνη, πατήστε **↶**.
  - ↳ Η οθόνη αναπαραγωγής επανέρχεται λίγα δευτερόλεπτα αργότερα.
  - ↳ Στην οθόνη αναπαραγωγής, προβάλλονται οι πληροφορίες αρχείου και η κατάσταση αναπαραγωγής.

Για **προσαρμογή της έντασης του ήχου**,

- Στην οθόνη αναπαραγωγής, πατήστε το **⏮** / **⏭**.

Για να επιλέξετε ένα αρχείο μουσικής στην οθόνη αναπαραγωγής,

- Πατήστε επανειλημμένα το  / .



Για γρήγορη αναπαραγωγή προς τα πίσω ή προς τα εμπρός εντός του τρέχοντος τραγουδιού,

- Στην οθόνη αναπαραγωγής, πατήστε παρατεταμένα το  / .



---

## Αναπαραγωγή από την ίδια συλλογή

Κατά τη διάρκεια της αναπαραγωγής τραγουδιών, μπορείτε να μεταβείτε σε μια συλλογή που είναι ίδια με αυτήν του τρέχοντος τραγουδιού.

- 1 Στην οθόνη αναπαραγωγής, πατήστε  και επιλέξτε [Λειτουργία αναπαραγωγής].
- 2 Στο [Αναπαραγωγή μουσικής <br> από...], επιλέξτε [...αυτόν τον καλλιτέχνη], [...αυτό το άλμπουμ] ή [... αυτό το είδος]. Πατήστε .
  - ↳ Ξεκινά η αναπαραγωγή του τρέχοντος καλλιτέχνη, άλμπουμ ή είδους.

Για αναπαραγωγή όλων των τραγουδιών στη συσκευή αναπαραγωγής,

- 1 Στην οθόνη αναπαραγωγής, πατήστε  και επιλέξτε [Λειτουργία αναπαραγωγής].
- 2 Στο [Αναπαραγωγή μουσικής <br> από...], επιλέξτε [Όλα τα τραγούδια]. Πατήστε .

---

## Καθορισμός επιλογών αναπαραγωγής

Στην οθόνη αναπαραγωγής, πατήστε  για να ορίσετε επιλογές αναπαραγωγής, όπως λειτουργία αναπαραγωγής, ρυθμίσεις ήχου και χρονοδιακόπτη διακοπής λειτουργίας (δείτε 'Ρυθμίσεις' στη σελίδα 34).

---

## Λίστα αναπαραγωγής



Στις συσκευές αναπαραγωγής, μπορείτε να βρείτε τις εξής λίστες αναπαραγωγής:

- λίστες αναπαραγωγής που μεταφέρετε από τη βιβλιοθήκη μέσω του υπολογιστή,
- τρία playlist-on-the-go για να προσθέσετε τραγούδια στη συσκευή αναπαραγωγής.



---

## Προσθήκη τραγουδιών σε playlist-on-the-go

Για προσθήκη του τρέχοντος τραγουδιού,

- 1 Επιλέξτε ή αναπαραγάγετε ένα τραγούδι.
- 2 Στη λίστα τραγουδιών ή την οθόνη αναπαραγωγής,
  - πατήστε  και επιλέξτε [Προσθήκη στη λίστα <br>αναπαραγωγής].
- 3 Επιλέξτε ένα playlist-on-the-go. Πατήστε .
  - ↳ Αποθηκεύετε το τρέχον τραγούδι στη λίστα αναπαραγωγής.

Για προσθήκη ενός άλμπουμ ή καλλιτέχνη,

- 1 Επιλέξτε ένα άλμπουμ ή καλλιτέχνη.
- 2 Στη λίστα άλμπουμ ή καλλιτεχνών,
  - πατήστε  και επιλέξτε [Προσθήκη στη λίστα <br>αναπαραγωγής].
- 3 Επιλέξτε ένα playlist-on-the-go. Πατήστε .
  - ↳ Αποθηκεύετε το άλμπουμ ή τον καλλιτέχνη στη λίστα αναπαραγωγής.

---

## Αφαίρεση τραγουδιών από μια "playlist-on-the-go"

Αφαίρεση τρέχοντος τραγουδιού από μια λίστα αναπαραγωγής

- 1 Στην οθόνη αναπαραγωγής, πατήστε  > [Αφαίρεση από<br> λίστα αναπαραγωγής].

- 2 Επιλέξτε μια "playlist-on-the-go". Πατήστε **▶||**.  
↳ Αφαιρείται το τρέχον τραγούδι από την επιλεγμένη λίστα αναπαραγωγής.

### Αφαίρεση όλων των τραγουδιών από μια λίστα αναπαραγωγής

- 1 Επιλέξτε [Λίστα αναπαραγωγής] > [Απαλ λίστ αναπ].
- 2 Επιλέξτε μια "playlist-on-the-go". Πατήστε **▶||**.  
↳ Αφαιρούνται όλα τα τραγούδια από τη λίστα αναπαραγωγής.

---

## Διαγραφή τραγουδιών από τη συσκευή

Για να διαγράψετε ένα τραγούδι,

- 1 Επιλέξτε ή αναπαραγάγετε ένα τραγούδι.
- 2 Στη λίστα τραγουδιών ή στην οθόνη αναπαραγωγής,
  - πατήστε το **≡** και επιλέξτε το [Διαγραφή].
- 3 Επιλέξτε [Ναι].  
↳ Το συγκεκριμένο τραγούδι διαγράφεται από τη συσκευή.

Για να διαγράψετε έναν καλλιτέχνη ή ένα άλμπουμ,

- 1 Επιλέξτε έναν καλλιτέχνη ή ένα άλμπουμ.
- 2 Στη λίστα των καλλιτεχνών ή των άλμπουμ,
  - πατήστε το **≡** και επιλέξτε το [Διαγραφή].
- 3 Επιλέξτε [Ναι].  
↳ Ο επιλεγμένος καλλιτέχνης ή το επιλεγμένο άλμπουμ διαγράφεται από τη συσκευή.

# 5 Ηχητικά βιβλία

Μεταβείτε στο **M** > [Ηχητικά βιβλία] για αναπαραγωγή βιβλίων σε μορφή ήχου που έχετε λάβει από τη διεύθυνση [www.audible.com](http://www.audible.com).

## Συγχρονισμός ηχητικών βιβλίων με τη συσκευή αναπαραγωγής

Από τη διεύθυνση [www.audible.com](http://www.audible.com), πραγματοποιήστε λήψη και εγκατάσταση του λογισμικού **AudibleManager** στον υπολογιστή σας. Μέσω του λογισμικού, μπορείτε να

- πραγματοποιείτε λήψη ηχητικών βιβλίων από τη διεύθυνση [www.audible.com](http://www.audible.com) στη βιβλιοθήκη ηχητικών βιβλίων του υπολογιστή σας,
- συγχρονίζετε τα ηχητικά βιβλία με τη συσκευή αναπαραγωγής σας.

## Εγκατάσταση του AudibleManager στον υπολογιστή

- 1 Συνδέστε τον υπολογιστή σας στο Internet.
- 2 Από τη διεύθυνση [www.audible.com](http://www.audible.com), πραγματοποιήστε λήψη του λογισμικού **AudibleManager** για συσκευές αναπαραγωγής MP3/MP4.
- 3 Εγκαταστήστε το λογισμικό στον υπολογιστή σας:
  - Στην οθόνη ρύθμισης, επιλέξτε **Philips GoGear** (επιλεγμένα μοντέλα) από την αναπτυσσόμενη λίστα συσκευών ακρόασης.

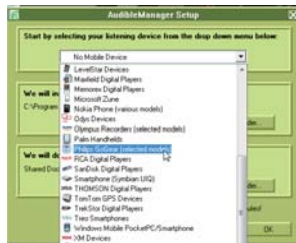

- Ακολουθήστε τις οδηγίες επί της οθόνης για να ολοκληρώσετε την εγκατάσταση.

## Λήψη ηχητικών βιβλίων στον υπολογιστή

- 1 Συνδέστε τον υπολογιστή σας στο Internet.
- 2 Εκκινήστε το **AudibleManager** στον υπολογιστή σας.
- 3 Στο **AudibleManager**, κάντε κλικ στο πλήκτρο **My Library Online** (Η ηλεκτρονική μου βιβλιοθήκη) για να συνδεθείτε στη διεύθυνση [www.audible.com](http://www.audible.com).
- 4 Επιλέξτε και πραγματοποιήστε λήψη ηχητικών βιβλίων:
  - Συνδεθείτε στο λογαριασμό σας στη διεύθυνση [www.audible.com](http://www.audible.com).
  - Πραγματοποιήστε λήψη ηχητικών βιβλίων στο μορφή **M4A** ή **M4B**.
    - ↳ Τα βιβλία που λάβατε προστίθενται αυτόματα στη βιβλιοθήκη σας στο **AudibleManager**.

## Συγχρονισμός με τη συσκευή

- 1 Εκκινήστε την εφαρμογή **AudibleManager** στον υπολογιστή σας.
- 2 Συνδέστε τη συσκευή στον υπολογιστή. Περιμένετε έως ότου το **AudibleManager** αναγνωρίσει τη συσκευή.
- 3 Στο **AudibleManager**, επιλέξτε **Προσθήκη στη συσκευή**.
  - Την πρώτη φορά που συνδέετε τη συσκευή στο **AudibleManager**, ενεργοποιήστε τη συσκευή όπως σας ζητείται.

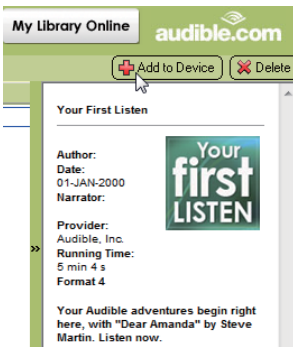
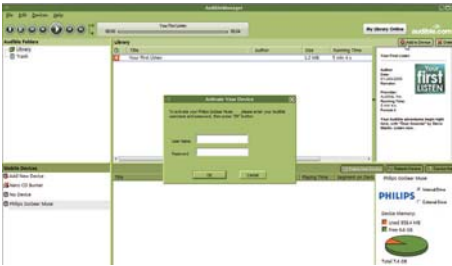

Για να ελέγξετε τα ηχητικά βιβλία που προστέθηκαν στη συσκευή, Δείτε το παράθυρο της συσκευής στο **AudibleManager**.

- Εάν είναι απαραίτητο, πατήστε **Ανανέωση συσκευής**.

## Εύρεση ηχητικών βιβλίων στη συσκευή αναπαραγωγής

Στο **J** > [**Ηχητικά βιβλία**], τα αρχεία ηχητικών βιβλίων οργανώνονται βάσει τίτλου βιβλίου ή συγγραφέα.

### [Βιβλία]

- Τα βιβλία ταξινομούνται βάσει τίτλου βιβλίου με αλφαβητική σειρά.

### [Συντάκτες]

- Τα βιβλία ταξινομούνται βάσει συγγραφέα με αλφαβητική σειρά.

## Αναπαραγωγή ηχητικών βιβλίων

- 1 Επιλέξτε ένα βιβλίο.
- 2 Πατήστε το **▶▶** για έναρξη της αναπαραγωγής.
  - ↳ Στην οθόνη αναπαραγωγής, προβάλλονται οι πληροφορίες βιβλίου και η κατάσταση αναπαραγωγής.

Για να συνεχιστεί η αναπαραγωγή του τελευταίου βιβλίου που επιλέξατε,

- Στο [**Ηχητικά βιβλία**], επιλέξτε [**Συνέχιση [book name]**].

Στην οθόνη αναπαραγωγής,



- Πατήστε **▶▶** για παύση ή συνέχιση της αναπαραγωγής.
- Για να επιστρέψετε στην προηγούμενη οθόνη, πατήστε **⏪**.

Για να επιλέξετε ταχύτητα αναπαραγωγής κατά τη διάρκεια της αναπαραγωγής,

- Στην οθόνη αναπαραγωγής, πατήστε **≡** > [**Ταχύτητα αναπαραγωγής**]. Ενεργοποιήστε μια επιλογή.

Για παράκαμψη τίτλων ή ενότητων κατά τη διάρκεια της αναπαραγωγής,

- 1 Στην οθόνη αναπαραγωγής, πατήστε **≡** > [**Λειτουργία πλοήγησης**]. Επιλέξτε [**Τίτλοι**] ή [**Ενότητα**].

- 2 Στην οθόνη αναπαραγωγής, πατήστε  / .

---

## Χρήση σελιδοδεικτών

Στα ηχητικά βιβλία, μπορείτε να προσθέτετε έως και 10 σελιδοδείκτες στο χρόνο αναπαραγωγής. Ξεκινήστε την αναπαραγωγή από το χρόνο αναπαραγωγής με σελιδοδείκτη, όπως απαιτείται.

**Για προσθήκη σελιδοδείκτη,**

- 1 Στην οθόνη αναπαραγωγής, πατήστε  και επιλέξτε **[Σελιδοδείκτες]** > **[Προσθήκη σελιδοδείκτη]**.

- 2 Επιλέξτε μια θέση.  
↳ Ο τρέχων χρόνος αναπαραγωγής προστίθεται στη θέση στη λίστα σελιδοδεικτών.

**Για αναπαραγωγή από ένα χρόνο αναπαραγωγής με σελιδοδείκτη,**

- Στην οθόνη αναπαραγωγής, πατήστε  και επιλέξτε **[Σελιδοδείκτες]** > **[Μετάβαση σε σελιδοδείκτη]**. Ορίστε μια επιλογή.  
↳ Η αναπαραγωγή ξεκινά από τον επιλεγμένο χρόνο αναπαραγωγής με σελιδοδείκτη.

**Για διαγραφή σελιδοδείκτη,**

- Στην οθόνη αναπαραγωγής, πατήστε  και επιλέξτε **[Σελιδοδείκτες]** > **[Διαγραφή σελιδοδείκτη]**. Ορίστε μια επιλογή.  
↳ Αφαιρείτε το χρόνο αναπαραγωγής από τη λίστα σελιδοδεικτών.

---

## Διαγραφή ηχητικών βιβλίων από τη συσκευή αναπαραγωγής

- Στην οθόνη αναπαραγωγής, πατήστε  > **[Διαγραφή Audiobook]**.  
↳ Το τρέχον ηχητικό βιβλίο διαγράφεται από τη συσκευή αναπαραγωγής.

## 6 Βίντεο

---

### Μεταφορά βίντεο στη συσκευή αναπαραγωγής

Μπορείτε να μεταφέρετε βίντεο από τη βιβλιοθήκη πολυμέσων του υπολογιστή σας στη συσκευή αναπαραγωγής.

---

### Εύρεση βίντεο στη συσκευή αναπαραγωγής

Εύρεση βίντεο βάσει ονόματος αρχείου

- Μεταβείτε στο .
  - ↳ Τα βίντεο ταξινομούνται βάσει ονόματος αρχείου με αλφαβητική σειρά.

Εύρεση βίντεο βάσει φακέλου αρχείων

- Μεταβείτε στο .
  - ↳ Τα βίντεο οργανώνονται βάσει φακέλου αρχείων όπως είναι στον υπολογιστή.

---



### Αναπαραγωγή βίντεο

- 1 Επιλέξτε ένα βίντεο.
- 2 Πατήστε το  για έναρξη της αναπαραγωγής.
  - ↳ Γίνεται αναπαραγωγή του βίντεο σε οριζόντια προβολή.

Στην οθόνη αναπαραγωγής,

- Πατήστε το  για παύση ή συνέχιση της αναπαραγωγής.

Για να επιλέξετε ένα αρχείο βίντεο στην οθόνη αναπαραγωγής,





- Πατήστε επανειλημμένα το  / .

Για γρήγορη αναπαραγωγή προς τα πίσω ή προς τα εμπρός εντός του συγκεκριμένου βίντεο,

- Στην οθόνη αναπαραγωγής, πατήστε παρατεταμένα το  / .

---

### Επιλογή φωτεινότητας

- 1 Στην οθόνη αναπαραγωγής, πατήστε  και επιλέξτε [Φωτεινότητα].
- 2 Πατήστε  /  για να ενεργοποιήσετε μια επιλογή.
- 3 Πατήστε .

---

### Διαγραφή βίντεο από τη συσκευή αναπαραγωγής

- 1 Επιλέξτε ή αναπαραγάγετε ένα βίντεο.
- 2 Στη λίστα βίντεο ή την οθόνη αναπαραγωγής,
  - πατήστε  και επιλέξτε [Διαγραφή βίντεο].
    - ↳ Το τρέχον βίντεο διαγράφεται από τη συσκευή αναπαραγωγής.



# 7 Εικόνες

## Προσθήκη εικόνων στη συσκευή

- 1 Συνδέστε το **ARIAZ** σε έναν υπολογιστή.
- 2 Στον υπολογιστή, επιλέγοντας **My Computer** (Ο Υπολογιστής Μου) ή **Computer** (Υπολογιστής),
  - επιλέξτε **ARIAZ**, και δημιουργήστε φακέλους αρχείων.
- 3 Στον υπολογιστή, σύρετε και εναποθέστε αρχεία στους φακέλους αρχείων στο **ARIAZ**.
  - Εναλλακτικά, σύρετε και αποθέστε τους φακέλους αρχείων από τον υπολογιστή στο **ARIAZ**.

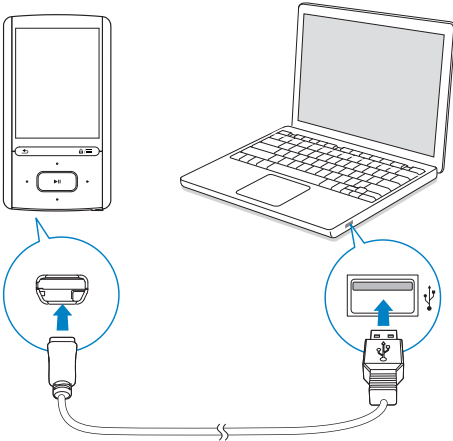

## Εύρεση εικόνων στη συσκευή αναπαραγωγής

Εύρεση εικόνων βάσει ονόματος αρχείου

- Μεταβείτε στο .
  - ↳ Οι εικόνες ταξινομούνται βάσει ονόματος αρχείου με αλφαβητική σειρά.

Εύρεση εικόνων βάσει φακέλου αρχείων

- Μεταβείτε στο .
  - ↳ Οι εικόνες οργανώνονται βάσει φακέλου αρχείων όπως είναι στον υπολογιστή.

## Προβολή εικόνων

- Επιλέξτε μία εικόνα. Πατήστε για προβολή της εικόνας σε λειτουργία πλήρους οθόνης.
  - ↳ Η εικόνα εμφανίζεται σε οριζόντια προβολή.

Στην οθόνη αναπαραγωγής,

- Πατήστε / για να περιστρέψετε την εικόνα.
- Πατήστε / για να επιλέξετε εικόνα.

## Έναρξη slideshow

- Κατά την προβολή εικόνων σε πλήρη οθόνη, πατήστε για έναρξη ενός slideshow.
  - ↳ Οι εικόνες αναπαράγονται μία προς μία.

## Καθορισμός επιλογών αναπαραγωγής

Στην οθόνη αναπαραγωγής, πατήστε για να ορίσετε επιλογές αναπαραγωγής:

[Φωτεινότητα]	Επιλέξτε τη φωτεινότητα της οθόνης.
[Χρ/πτης οπίσθ φωτισμού]	Επιλέξτε μια τιμή. Μετά την πάροδο του επιλεγμένου χρονικού διαστήματος, η οθόνη απενεργοποιείται αυτόματα.

Στο [Ρυθμίσεις Slideshow], ορίστε τις επιλογές σας για το slideshow:

[Χρόνος ανά slide]	Επιλέξτε το χρονικό διάστημα μεταξύ δύο διαδοχικών εικόνων.
[Επανάληψη]	Αναπαραγάγετε τις εικόνες του τρέχοντος φακέλου επανειλημμένα.
[Τυχαία αναπαραγωγή]	Αναπαραγάγετε τις εικόνες του τρέχοντος φακέλου με τυχαία σειρά.

---

## Διαγραφή εικόνων από τη συσκευή αναπαραγωγής

- 1 Επιλέξτε ή αναπαραγάγετε μια εικόνα.
- 2 Στη λίστα εικόνων ή την οθόνη αναπαραγωγής,
  - πατήστε  και επιλέξτε [Διαγραφή εικόνας].
    - ↳ Η τρέχουσα εικόνα διαγράφεται από τη συσκευή αναπαραγωγής.

# 8 Ραδιόφωνο FM

## ☰ Σημείωση



- Κατά το συντονισμό σε ραδιοφωνικούς σταθμούς, συνδέστε τα παρεχόμενα ακουστικά. Τα ακουστικά λειτουργούν ως κεραία. Για καλύτερο σήμα, μετακινήστε το καλώδιο των ακουστικών σε διαφορετικές κατευθύνσεις.

## Συντονισμός σε ραδιοφωνικούς σταθμούς



### Αυτόματος συντονισμός

Την πρώτη φορά που μεταβαίνετε στο , εκκινήστε τη διαδικασία Αυτόματου συντονισμού, για να αναζητήσετε σταθμούς, όπως σας ζητείται. Μπορείτε να αποθηκεύσετε ως προεπιλογές έως και 30 διαθέσιμους σταθμούς.

### Στη λίστα των προεπιλεγμένων σταθμών,

- Πατήστε επανειλημμένα  ή , για να επιλέξετε έναν προεπιλεγμένο σταθμό. Πατήστε το  για έναρξη της αναπαραγωγής.

Για να επιλέξετε μια προεπιλογή στην οθόνη αναπαραγωγής,

- Πατήστε επανειλημμένα το  ή το .

Εναλλακτικά,

- Πατήστε το  και επιλέξτε το [Προεπιλογές].  
↳ Εμφανίζεται η λίστα προεπιλογών.







## ✳ Συμβουλή

- Όταν μετακινείστε σε άλλο χώρο (όπως, για παράδειγμα, νέα πόλη ή χώρα) πραγματοποιήστε επανεκκίνηση του αυτόματου συντονισμού, για να πετύχετε καλύτερο σήμα. Στην οθόνη αναπαραγωγής, πατήστε  και επιλέξτε [Αυτόματος συντονισμός].

### Μη αυτόματος συντονισμός

Για αναζήτηση μιας συχνότητας ή ενός σταθμού,

- 1 Στην οθόνη αναπαραγωγής, πατήστε  και επιλέξτε [Μη αυτόματος συντονισμός].
- 2 Πατήστε παρατεταμένα  ή 
  - ↳ Συντονίζεστε στον επόμενο σταθμό από την τρέχουσα συχνότητα.
- Για μικροσυντονισμό, πατήστε επανειλημμένα το  ή το .

---

## Ακρόαση μέσω του ηχείου

Μπορείτε να ακούτε ραδιοφωνο μέσω του ηχείου ή των ακουστικών.

Για αναπαραγωγή μέσω του ηχείου ή των ακουστικών,

**1** Στην οθόνη αναπαραγωγής, πατήστε  και επιλέξτε **Έξοδος καναλιού**.

**2** Επιλέξτε **[Ηχείο]** ή **Ακουστικά**.

Για σίγαση ή επαναφορά του ήχου της αναπαραγωγής ραδιοφώνου,

- Στην οθόνη αναπαραγωγής, πατήστε το .



---

## Αποθήκευση προεπιλεγμένων σταθμών

Στο **ARIAZ**, μπορείτε να αποθηκεύσετε έως και 30 προεπιλεγμένους σταθμούς.

**1** Συντονιστείτε σε ένα ραδιοφωνικό σταθμό.

**2** Στην οθόνη αναπαραγωγής, πατήστε το  και επιλέξτε το **[Αποθήκευση σε προεπιλογή]**.

**3** Πατήστε  ή  για να επιλέξετε μια θέση στη λίστα προεπιλογών. Πατήστε .

↳ Ο σταθμός αποθηκεύεται στη θέση που επιλέξατε.

Για να αφαιρέσετε αυτόν τον προεπιλεγμένο σταθμό,

**1** Στην οθόνη αναπαραγωγής, πατήστε  και επιλέξτε **[Κατάργηση προεπιλογής]**.

**2** Επιλέξτε **[Ναι]**.

↳ Ο συγκεκριμένος σταθμός αφαιρείται από τη λίστα προεπιλογών.

# 9 Εγγραφές

## Δημιουργία εγγραφών

Με το **ARIAZ**, μπορείτε να εγγράψετε:

- φωνή ή ήχο μέσω του ενσωματωμένου μικροφώνου ή
- ραδιοφωνικά προγράμματα όταν το ραδιόφωνο είναι η επιλεγμένη πηγή της συσκευής.

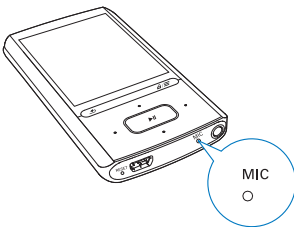

## Εγγραφή ήχου/φωνής

- 1 Στο , επιλέξτε **[Εναρξη φωνητικής εγγραφής]**.  
↳ Εμφανίζεται η οθόνη εγγραφής.
- 2 Βεβαιωθείτε ότι το μικρόφωνο βρίσκεται κοντά στην πηγή του ήχου που θα εγγραφεί.



- 3 Πατήστε **▶||** για εναλλαγή μεταξύ προσωρινής διακοπής και εγγραφής. Πατήστε **↵** για διακοπή.
- 4 Επιλέξτε το **[Ναι]** για να αποθηκεύσετε την εγγραφή.  
↳ Οι εγγραφές αποθηκεύονται στο  > **[Βιβλιοθήκη εγγραφών]** > **[Ηχογραφήσεις]**. (Φορμά ονόματος αρχείου: VOICEXXX.MP3, όπου XXX είναι ο αριθμός εγγραφής που δημιουργείται αυτόματα.)





## Εγγραφή από ραδιόφωνο FM

- 1 Στο , συντονιστείτε σε ένα ραδιοφωνικό σταθμό.
- 2 Στην οθόνη αναπαραγωγής, πατήστε  και επιλέξτε **[Εναρξη εγγραφής ραδιοφώνου FM]**.  
↳ Ξεκινά η εγγραφή από το ραδιόφωνο FM.
- 3 Πατήστε **▶||** για εναλλαγή μεταξύ προσωρινής διακοπής και εγγραφής. Πατήστε **↵** για διακοπή.
- 4 Επιλέξτε το **[Ναι]** για να αποθηκεύσετε την εγγραφή.  
↳ Οι εγγραφές αποθηκεύονται στο  > **[Βιβλιοθήκη εγγραφών]** > **[Εγγραφές ραδιοφώνου FM]**. (Φορμά ονόματος αρχείου: FMRECXXX.MP3, όπου XXX είναι ο αριθμός εγγραφής που δημιουργείται αυτόματα.)

## Σημείωση

- Η λειτουργία εγγραφής ραδιοφώνου FM διατίθεται μόνο με ορισμένες εκδόσεις. Ανατρέξτε στο μενού επί της οθόνης της συσκευής για να μάθετε ποιες λειτουργίες διαθέτει το προϊόν σας.

## Ακρόαση εγγραφών

- 1 Στο  > **[Βιβλιοθήκη εγγραφών]**, επιλέξτε μια εγγραφή.
  - 2 Πατήστε το **▶||** για έναρξη της αναπαραγωγής.
- Για να επιλέξετε ένα αρχείο στην οθόνη αναπαραγωγής**
- Πατήστε επανειλημμένα το  / .
- Για γρήγορη αναπαραγωγή προς τα πίσω ή προς τα εμπρός εντός του συγκεκριμένου αρχείου,**
- Στην οθόνη αναπαραγωγής, πατήστε παρατεταμένα το  / .

---

## Διαγραφή εγγραφών από τη συσκευή

- 1 Επιλέξτε ή αναπαραγάγετε μία εγγραφή.
- 2 Στη λίστα εγγραφών ή στην οθόνη αναπαραγωγής,
  - πατήστε το  και επιλέξτε το **[Διαγραφή]**.
    - ↳ Η εγγραφή διαγράφεται από τη συσκευή.

Για να διαγράψετε όλες τις εγγραφές που υπάρχουν στη συσκευή,

- Στο  > **[Βιβλιοθήκη εγγραφών]**, επιλέξτε μια βιβλιοθήκη εγγραφών. Επιλέξτε **[Διαγραφή όλων]**.

---

## Φόρτωση των εγγραφών σε υπολογιστή

- 1 Συνδέστε το **ARIAZ** σε έναν υπολογιστή.
- 2 Στον υπολογιστή, επιλέγοντας **My Computer** (Ο Υπολογιστής Μου) ή **Computer** (Υπολογιστής),
  - επιλέξτε το **ARIAZ**,
  - στο **ARIAZ**, επιλέξτε εγγραφές στο **Εγγραφές > Φωνή ή FM**.
- 3 Σύρετε και αποθέστε τα αρχεία εγγραφών σε μια τοποθεσία του υπολογιστή.

# 10 Αναγνώστης κειμένου

Η συσκευή επιτρέπει την ανάγνωση αρχείων κειμένου (.txt).

## Προσθήκη αρχείων κειμένου στη συσκευή

- 1 Συνδέστε το **ARIAZ** σε έναν υπολογιστή.
- 2 Στον υπολογιστή, επιλέγοντας **My Computer** (Ο Υπολογιστής Μου) ή **Computer** (Υπολογιστής),
  - επιλέξτε **ARIAZ**, και δημιουργήστε φακέλους αρχείων.
- 3 Στον υπολογιστή, σύρετε και αποθέστε τα αρχεία στους φακέλους αρχείων που δημιουργήσατε στο **ARIAZ**.
  - Εναλλακτικά, σύρετε και αποθέστε τους φακέλους αρχείων από τον υπολογιστή στο **ARIAZ**.

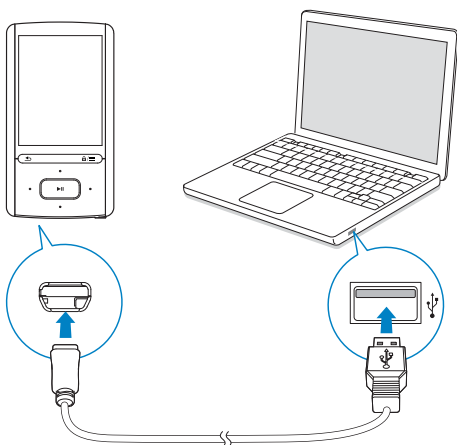

## Εύρεση αρχείων κειμένου στη συσκευή





Εύρεση αρχείων κειμένου στη λίστα αρχείων

- Από την Αρχική οθόνη, επιλέξτε το .
  - ↳ Εμφανίζεται μια λίστα αρχείων κειμένου.
  - ↳ Τα αρχεία κειμένου είναι ταξινομημένα ανά φάκελο αρχείων σε αλφαβητική σειρά.

Εύρεση αρχείων κειμένου ανά φάκελο αρχείων

- Στο , επιλέξτε φακέλους αρχείων και αρχεία όπως τα οργανώνετε στον υπολογιστή.

## Ανάγνωση αρχείων κειμένου

- 1 Επιλέξτε ένα αρχείο κειμένου.
- 2 Πατήστε το  για έναρξη της αναπαραγωγής.
- 3 Στην οθόνη αναπαραγωγής,
  - Πατήστε το  ή το  για να γυρίσετε σελίδα
  - Πατήστε το  ή το  για να μετακινηθείτε προς τα επάνω ή προς τα κάτω.

Για να αυξήσετε ή να μειώσετε το μέγεθος της γραμματοσειράς,

- Στην οθόνη αναπαραγωγής, πατήστε το  για να ορίσετε μία επιλογή.

---

## Διαγραφή εγγραφών από τη συσκευή

- 1 Επιλέξτε ή ανοίξτε ένα αρχείο κειμένου.
- 2 Στη λίστα αρχείων κειμένου ή στην οθόνη αναπαραγωγής,
  - πατήστε το  και επιλέξτε το **[Διαγραφή]**.
    - ↳ Το συγκεκριμένο αρχείο κειμένου διαγράφεται από τη συσκευή.



# 11 Προβολή φακέλων

Μεταβείτε στο  για να προβάλετε και να αναπαραγάγετε αρχεία πολυμέσων από τη βιβλιοθήκη πολυμέσων στη συσκευή.

**Μουσική:** για αρχεία μουσικής που συγχρονίζετε στη συσκευή μέσω **Philips Songbird**.

**Βίντεο:** για αρχεία βίντεο που συγχρονίζετε στη συσκευή μέσω **Philips Songbird**.

**Λίστες αναπαραγωγής:** για λίστες αναπαραγωγής που συγχρονίζετε στη συσκευή, και για τις λίστες αναπαραγωγής on-the-go που δημιουργείτε στη συσκευή.

**ΥΠΗΡΕΣΙΑ:** για τα ηχητικά βιβλία που συγχρονίζετε στη συσκευή αναπαραγωγής μέσω του **AudibleManager**.

**Εγγραφές:** για εγγραφές φωνής ή εγγραφές ραδιοφώνου FM\* που πραγματοποιείτε στη συσκευή.

Για να βρείτε αρχεία που έχουν μεταφερθεί στην Εξερεύνηση των Windows,

- Εντοπίστε τα αρχεία όπως τα έχετε οργανώσει στο πρόγραμμα εξερεύνησης των Windows στον υπολογιστή.





## Σημείωση

- \*Η λειτουργία εγγραφής ραδιοφώνου FM διατίθεται μόνο σε ορισμένες εκδόσεις. Ανατρέξτε στο μενού επί της οθόνης της συσκευής για να μάθετε ποιες λειτουργίες διαθέτει το προϊόν σας.

# 12 Ρυθμίσεις

Στο , ορίστε τις επιλογές σας για τη συσκευή αναπαραγωγής.

- 1 Πατήστε  /  για να ενεργοποιηθείτε μια επιλογή.
- 2 Πατήστε  για επιβεβαίωση.

## Λειτουργία αναπαραγωγής

Στο [Λειτουργία αναπαραγωγής], επιλέξτε λειτουργίες αναπαραγωγής για αναπαραγωγή μουσικής:

[Αναπαραγωγή μουσικής <br> από...]

μεταβαίνει σε μια συλλογή που είναι ίδια με αυτήν του τρέχοντος τραγουδιού

[Επανάληψη]

[Επανάληψη1] επαναλαμβάνει το τρέχον τραγούδι.

[Επανάληψη όλων] επαναλαμβάνει όλα τα τραγούδια στον τρέχοντα φάκελο.

[Τυχαία αναπαραγωγή]

[Ενεργοποίηση] αναπαράγει όλα τα τραγούδια στον τρέχοντα φάκελο με τυχαία σειρά.

Εάν είναι ενεργοποιημένη και η επιλογή [Επανάληψη όλων] και η επιλογή [Τυχαία αναπαραγωγή],

- Όλα τα τραγούδια στον τρέχοντα φάκελο επαναλαμβάνονται με τυχαία σειρά.

## Ρυθμίσεις ήχου

[FullSound] Πραγματοποιεί επαναφορά των λεπτομερειών ήχου που χάνονται λόγω της συμπίεσης (π.χ., MP3, WMA).

[Ισοσταθμιστής] Καθορισμός ρυθμίσεων ήχου ανάλογα με τις προτιμήσεις.

 Σημείωση

- Η λειτουργία ισοσταθμιστή απενεργοποιείται όταν επιλέξετε FullSound.

## SafeSound

Ενεργοποιήστε το SafeSound

- Στο [SafeSound], επιλέξτε [Ενεργοποίηση].



### Αυτόματη ασφαλής ένταση

Εάν επιλέξετε υψηλότερο επίπεδο έντασης από το ασφαλές, το [Αυτόμ ασφαλής ένταση] ρυθμίζει σταδιακά την ένταση στο ασφαλές επίπεδο.

- Στο [Ρυθμίσεις SafeSound], επιλέξτε το [Αυτόμ ασφαλής ένταση] > [Ενεργοποίηση].

### Όριο έντασης

Για να καθορίσετε ένα όριο έντασης, επιλέξτε το [Ρυθμίσεις SafeSound] > [Όριο έντασης].

- Πατήστε το  /  για να ορίσετε το όριο έντασης ήχου. Πατήστε το  για επιβεβαίωση.

## Χρονοδιακόπτης απενεργοποίησης

Ενεργοποιήστε το διακόπτη απενεργοποίησης. Το **ARIAZ** μπορεί να απενεργοποιείται αυτόματα μετά την πάροδο ενός συγκεκριμένου χρονικού διαστήματος.

- Στο [Χρο/πτης αυτ διακ λειτ] > [Ορισμός χρονοδιακόπτη...], ορίστε μια επιλογή. Πατήστε το ►.
- ↳ Μετά την πάροδο του επιλεγμένου χρονικού διαστήματος, η συσκευή απενεργοποιείται αυτόματα.

Μετά την ενεργοποίηση του χρονοδιακόπτη διακοπής λειτουργίας,

- Επιλέξτε \* > [Χρο/πτης αυτ διακ λειτ].
- Εναλλακτικά, στην οθόνη αναπαραγωγής μουσικής, πατήστε ≡ > [Χρο/πτης αυτ διακ λειτ].
- ↳ Μπορείτε να δείτε το χρόνο που απομένει πριν από την απενεργοποίηση της συσκευής.

## Ρυθμίσεις οθόνης

**[Φωτεινότητα]** Ρυθμίζει τη φωτεινότητα της οθόνης.

**[Θέμα]** Επιλέγει το θέμα για προβολή.

## Χρο/πτης απενεργ οθόνης

Εάν δεν εκτελείται καμία ενέργεια στη συσκευή αναπαραγωγής, η οθόνη μεταβαίνει σε κατάσταση αδράνειας. Μετά τη λήξη του προκαθορισμένου χρονικού διαστήματος, η αδρανής οθόνη απενεργοποιείται αυτόματα. Για εξοικονόμηση ισχύος μπαταρίας, επιλέξτε μια χαμηλή τιμή για τη χρονική διάρκεια.

Για να ορίσετε τη χρονική διάρκεια

- 1 Από την Αρχική οθόνη, επιλέξτε \* > [Ρυθμίσεις εμφάνισης] > [Χρο/πτης οπίσθ φωτισμού].
- 2 Επιλέξτε χρονική διάρκεια.
  - ↳ Μετά τη λήξη της επιλεγμένης χρονικής διάρκειας, η αδρανής οθόνη απενεργοποιείται αυτόματα.

### Συμβουλή

- Για σκοπούς εξοικονόμησης ενέργειας, επιλέξτε μια χαμηλή τιμή.



Για έξοδο από τη λειτουργία εξοικονόμησης ενέργειας

- Πατήστε οποιοδήποτε κουμπί.

## Προφύλαξη οθόνης

Εάν έχετε επιλέξει μια профύλαξη οθόνης, αυτή εμφανίζεται στην αδρανή οθόνη μετά τη λήξη του προκαθορισμένου χρονικού διαστήματος.

Για επιλογή профύλαξης οθόνης

- 1 Από την Αρχική οθόνη, επιλέξτε \* > [Ρυθμίσεις εμφάνισης] > [Προφύλαξη οθόνης].
- 2 Στο [Προφύλαξη οθόνης], πατήστε  /  και ►► για να ορίσετε μια επιλογή:

**[Καμία]** προβάλλει κενή οθόνη.

**[Ψηφιακό ρολόι]** προβάλλει την ώρα σε ψηφία.

**[Album Art]** προβάλλει το εξώφυλλο του CD του τρέχοντος τραγουδιού ή του τραγουδιού που αναπαράχθηκε τελευταίο, εάν είναι διαθέσιμο.

**[Σβήσιμο οθόνης]** απενεργοποιεί την οθόνη.

**[Λειτουργία demo]** προβάλλει τις βασικές λειτουργίες της συσκευής αναπαραγωγής.

Για έξοδο από την προφύλαξη οθόνης

- Πατήστε οποιοδήποτε κουμπί.

## Ρυθμίσεις παρουσίασης

[Χρόνος ανά slide] επιλέγει χρόνο αναπαραγωγής για κάθε διαφάνεια.

[Επανάληψη] αναπαράγει όλες τις διαφάνειες επανειλημμένα, εάν είναι ενεργοποιημένο.

[Τυχαία αναπαραγωγή] αναπαράγει όλες τις διαφάνειες με τυχαία σειρά, εάν είναι ενεργοποιημένο.

## Γλώσσα

Μπορείτε να αλλάξετε την επιλογή γλώσσας στο [Γλώσσα].

## Προτίμηση σύνδεσης υπολογιστή

Στο [Προτίμηση σύνδεσης υπολογιστή], επιλέξτε τον τρόπο σύνδεσης της συσκευής αναπαραγωγής με υπολογιστή. Η συσκευή αναπαραγωγής επιτρέπει την πρόσβαση από υπολογιστή μέσω Κατηγορίας μαζικής αποθήκευσης (MSC) USB ή Πρωτοκόλλου μεταφοράς αρχείων (MTP).

[MSC] \*επιτρέπει τη λειτουργία της συσκευής αναπαραγωγής και ως μονάδα **Philips Songbird**. Κάντε κλικ στη μονάδα **Philips Songbird** για να ξεκινήσετε την εγκατάσταση του προγράμματος στον υπολογιστή.

[MTP] κατά τη διάρκεια του συγχρονισμού με τη συσκευή αναπαραγωγής, επιτρέπει τη μετατροπή της μουσικής με προστασία πνευματικής ιδιοκτησίας σε μορμά με δυνατότητα αναπαραγωγής μέσω του **Philips Songbird**.

### Συμβουλή

- \*Βεβαιωθείτε ότι έχετε επιλέξει [Ενεργ/ση] στο \* > CD-ROM.

## Πληροφορίες

Στο [Πληροφορίες], μάθετε τις παρακάτω πληροφορίες για τη συσκευή αναπαραγωγής: [Στοιχεία συσκευής]

[Μοντέλο:] πλήρες όνομα προϊόντος  
Ελέγχετε το πλήρες όνομα του προϊόντος κατά την εκτέλεση ενημέρωσης υλικολογισμικού από την αντίστοιχη τοποθεσία web υποστήριξης.

[Έκδοση υλικολογισμικού:] τρέχουσα έκδοση υλικολογισμικού  
Ελέγχετε την έκδοση υλικολογισμικού κατά την εκτέλεση ενημέρωσης υλικολογισμικού από την αντίστοιχη τοποθεσία web υποστήριξης.

[Ιστοσελίδα υποστήριξης:] τοποθεσία web που παρέχει υποστήριξη για τη συσκευή αναπαραγωγής

## [Χωρητικότητα δίσκου]

[Ελεύθερος χώρος:]	διαθέσιμος χώρος
[Συνολικός χώρος:]	μέγεθος μνήμης
[Τραγούδια]	χώρος που καταλαμβάνουν τα τραγούδια
[Εικόνες]	χώρος που καταλαμβάνουν οι εικόνες
[Βίντεο]	χώρος που καταλαμβάνουν τα βίντεο

## [Υποστηρ. τύπος αρχείων]

[Μουσική]	υποστηριζόμενοι τύποι αρχείων μουσικής
[Εικόνες]	υποστηριζόμενοι τύποι αρχείων εικόνων
[Βίντεο]	υποστηριζόμενοι τύποι αρχείων βίντεο

## Μορφοποίηση συσκευής

Μορφοποιήστε τη συσκευή αναπαραγωγής. Αφαιρείτε όλα τα δεδομένα που είναι αποθηκευμένα στη συσκευή αναπαραγωγής.

- Επιλέξτε **[Μορφοποιήστε τη συσκευή]** και κατόπιν επιλέξτε **[Ναι]**, όπως σας ζητείται.

## Εργοστ. ρυθμ.

Πατήστε **[Εργοστασιακές ρυθμίσεις:]**, για να επαναφέρετε τη συσκευή αναπαραγωγής στις εργοστασιακές ρυθμίσεις. Τα αρχεία που μεταφέρονται στη συσκευή αναπαραγωγής διατηρούνται.

## Πρόγραμμα εγκατάστασης CD

Εάν έχετε επιλέξει το **[MSC]** στο **\* >** **[Προτίμηση σύνδεσης υπολογιστή]**, εμφανίζονται οι επιλογές του **[Εγκατάσταση CD]**.

Στο **[Εγκατάσταση CD]**, επιλέξτε **[Ενεργ/ση]** προκειμένου η συσκευή να λειτουργεί ως μονάδα **Philips Songbird**. Κάντε διπλό κλικ στη μονάδα για να ξεκινήσει η εγκατάσταση του προγράμματος στον υπολογιστή.



### Συμβουλή

- Μετά από την επίσκεψη της συσκευής αναπαραγωγής, ο διαμερισμός του CD-ROM και το πρόγραμμα εγκατάστασης του Philips Songbird αφαιρούνται από τη συσκευή αναπαραγωγής (δείτε 'Επίσκεψη της συσκευής αναπαραγωγής μέσω του Philips Songbird' στη σελίδα 50). Είναι διαθέσιμος περισσότερος χώρος στη συσκευή αναπαραγωγής.

# 13 Συγχρονισμός με τη βιβλιοθήκη πολυμέσων του υπολογιστή σας μέσω του Philips Songbird

Με το **Philips Songbird**, μπορείτε να κάνετε τα εξής:

- Να διαχειρίζεστε τη μουσική συλλογή στον υπολογιστή σας,
- Να συγχρονίζετε το **ARIAZ** με τη μουσική βιβλιοθήκη του υπολογιστή σας,
- Να δηλώσετε το **ARIAZ** στη διεύθυνση [www.philips.com/welcome](http://www.philips.com/welcome),
- Να ενημερώνετε το υλικολογισμικό του ARIAZ (δείτε 'Ενημέρωση του υλικολογισμικού μέσω του Philips Songbird' στη σελίδα 48),
- Να επισκευάσετε το ARIAZ (δείτε 'Επισκευή της συσκευής αναπαραγωγής μέσω του Philips Songbird' στη σελίδα 50).

## Εγκατάσταση του Philips Songbird

Εγκατάσταση του Philips Songbird για πρώτη φορά

Όταν συνδέετε το **ARIAZ** σε υπολογιστή για πρώτη φορά, εμφανίζεται μια αναδυόμενη οθόνη:

- 1 Επιλέξτε τη γλώσσα και τη χώρα σας.
- 2 Ακολουθήστε τις οδηγίες επί της οθόνης για να ολοκληρώσετε την εγκατάσταση.



### Σημείωση

- Η εγκατάσταση σάς ζητεί να συμφωνήσετε με τους όρους άδειας.

Εάν η αναδυόμενη οθόνη δεν εμφανίζεται αυτόματα:

- 1 Στη συσκευή, βεβαιωθείτε ότι έχετε κάνει τις εξής επιλογές:
  - Στο \* > [**Εγκατάσταση CD**], επιλέξτε [**Ενεργ/ση**].
- 2 Στον υπολογιστή, επιλέξτε **Ο Υπολογιστής μου** (Windows XP / Windows 2000) / **Υπολογιστής** (Windows Vista / Windows 7).  
↳ Εμφανίζεται η μονάδα **Philips Songbird**.
- 3 Κάντε διπλό κλικ στη μονάδα **Philips Songbird** για να ξεκινήσει η εγκατάσταση.



### Σημείωση

- Η εγκατάσταση σάς ζητεί να συμφωνήσετε με τους όρους άδειας.

## Συλλογή αρχείων μέσω από τον υπολογιστή

### Ρύθμιση του φακέλου επιτήρησης

#### Δημιουργία κεντρικού φακέλου

Μπορείτε να επιλέξετε όλα τα αρχεία μουσικής να προστίθενται αυτόματα στη βιβλιοθήκη σας, όταν τα αντιγράφετε σε ένα φάκελο. Η δημιουργία ενός κεντρικού φακέλου συνιστάται. Στο **Philips Songbird**, ορίστε τον κεντρικό φάκελο ως φάκελο επιτήρησης. Κάθε φορά που εκκινείτε το **Philips Songbird**, προστίθενται/διαγράφονται τραγούδια στο/από **Philips Songbird**, όπως περιέχονται στον κεντρικό φάκελο. Στον υπολογιστή, δημιουργήστε έναν κεντρικό φάκελο όπου θα αποθηκεύετε όλα τα αρχεία μουσικής, π.χ. D:\Songbird media.

#### Εκκίνηση για πρώτη φορά

Την πρώτη φορά που εκκινείτε το **Philips Songbird** σε έναν υπολογιστή, ακολουθήστε τα παρακάτω βήματα, όπως σας ζητούνται, για να εισαγάγετε τα υπάρχοντα αρχεία μέσω στο **Philips Songbird**:

- Επιλέξτε το φάκελο μέσω των iTunes, για να εισαγάγετε μια υπάρχουσα βιβλιοθήκη iTunes.
- Επιλέξτε τον κεντρικό φάκελο για να αναζητήσετε και να εισαγάγετε τα υπάρχοντα αρχεία μουσικής.  
↳ Ο κεντρικός φάκελος ορίζεται ως ο φάκελος επιτήρησης του **Philips Songbird**.

### Ρύθμιση φακέλου πολυμέσων iTunes

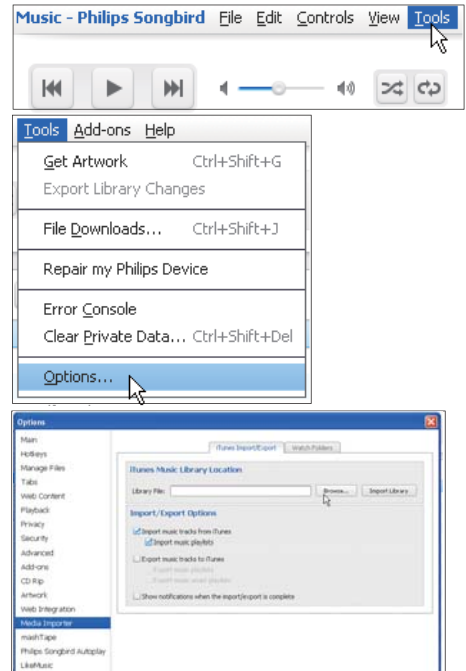

- 1 Στο **Philips Songbird**, επιλέξτε **Tools** (Εργαλεία) > **Options...** (Επιλογές...)
- 2 Επιλέξτε **Media Importer** (Εργαλείο εισαγωγής μέσω) και στη συνέχεια την καρτέλα **iTunes Importer** (Εργαλείο εισαγωγής iTunes).
- 3 Επαληθεύστε τη θέση και τις επιλογές της βιβλιοθήκης σας.
- 4 Πατήστε το κουμπί **Import Library** (Εισαγωγή βιβλιοθήκης) δίπλα στη θέση της βιβλιοθήκης.  
↳ Το λογισμικό εισάγει τη βιβλιοθήκη iTunes στο **Philips Songbird**.

## Ρύθμιση του φακέλου επιτήρησης

Στο Philips Songbird, ρυθμίστε το φάκελο επιτήρησης ως εξής:

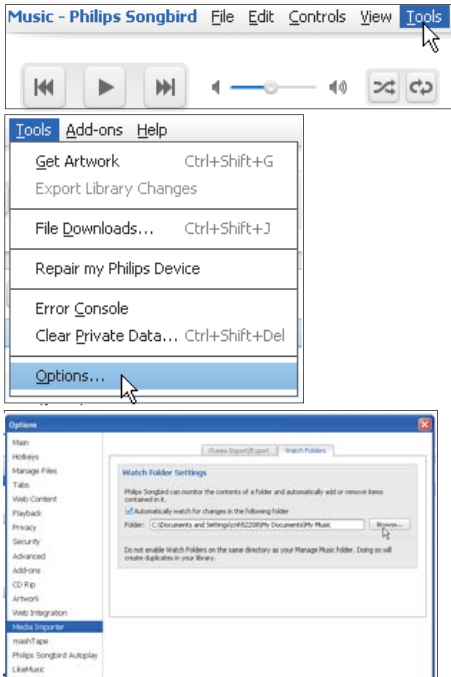

- 1 Επιλέξτε **Tools** (Εργαλεία) > **Options** (Επιλογές).
- 2 Στο **Options** (Επιλογές), επιλέξτε **Media Importer** (Εργαλείο εισαγωγής μέσων). Έπειτα, επιλέξτε την καρτέλα **Watch Folders** (Επιτήρηση φακέλων).
- 3 Στην καρτέλα **Watch Folders** (Επιτήρηση φακέλων), επιλέξτε το πλαίσιο ελέγχου, όπως φαίνεται στην εικόνα.
- 4 Πατήστε **Browse** (Αναζήτηση) και επιλέξτε τον κεντρικό φάκελο (π.χ. D:\ Songbird media) ως φάκελο επιτήρησης.  
↳ Στο **Philips Songbird**, τα αρχεία μέσω των προστίθενται/διαγράφονται όπως βρίσκονται στον κεντρικό μουσικό φάκελο.

## Εισαγωγή αρχείων μέσω

Εισαγωγή αρχείων μέσω από άλλους φακέλους

Στο Philips Songbird,

- επιλέξτε **File** (Αρχείο) > **Import Media** (Εισαγωγή μέσω), για να επιλέξετε φακέλους στον υπολογιστή.  
↳ Τα αρχεία μέσω προστίθενται στο πεδίο **Library** (Βιβλιοθήκη).
- ή, επιλέξτε **File** (Αρχείο) > **Import a playlist** (Εισαγωγή λίστας αναπαραγωγής), για να επιλέξετε λίστες αναπαραγωγής στον υπολογιστή.  
↳ Τα αρχεία μέσω προστίθενται στο πεδίο **Playlists** (Λίστες αναπαραγωγής).

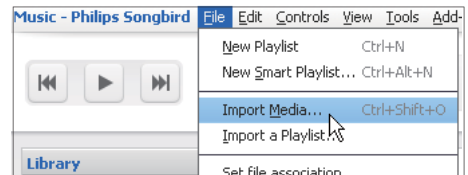

## Λήψη περιεχομένων από ηλεκτρονικές πηγές

Μπορείτε να αποκτήσετε πρόσβαση και να αγοράσετε περιεχόμενο από ηλεκτρονικές πηγές. Βρείτε τις διαθέσιμες ηλεκτρονικές υπηρεσίες στο **Services** (Υπηρεσίες) στην οθόνη επιλογής πηγής.

### Σημείωση

- Πριν από τη λήψη ή την αγορά περιεχομένου από ηλεκτρονικές υπηρεσίες, γίνετε συνδρομητής στην ηλεκτρονική υπηρεσία και συνδεθείτε στο λογαριασμό σας.
- Κάποιες από τις υπηρεσίες είναι διαθέσιμες σε ορισμένες χώρες.



## Αναζήτηση στο διαδίκτυο

- 1 Επιλέξτε μια ηλεκτρονική υπηρεσία:
  - Ορίστε μια επιλογή στο **Services** (Υπηρεσίες),
  - Εναλλακτικά, στο πλαίσιο αναζήτησης, κάντε κλικ στο κάτω βέλος για να επιλέξετε μια ηλεκτρονική υπηρεσία.

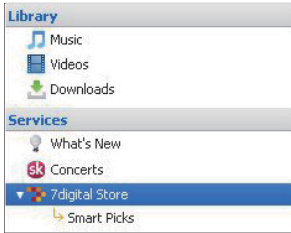

↳ Μεταβαίνετε στην ιστοσελίδα της ηλεκτρονικής πηγής.

- 2 Πραγματοποιήστε αναζήτηση για το αρχείο μέσω των υπηρεσιών σας.
  - Εάν είναι απαραίτητο, χρησιμοποιήστε το πλαίσιο αναζήτησης για να εισαγάγετε μια λέξη-κλειδί.

## Δημιουργία λιστών αναπαραγωγής στο Philips Songbird

Με μια λίστα αναπαραγωγής, μπορείτε να διαχειριστείτε και να συγχρονίσετε τα τραγούδια σας, όπως είναι απαραίτητο.

## Δημιουργία μίας λίστας αναπαραγωγής

Επιλέξτε τραγούδια που θέλετε να αναπαραγάγετε. Προσθέστε τα τραγούδια σε μια λίστα αναπαραγωγής.

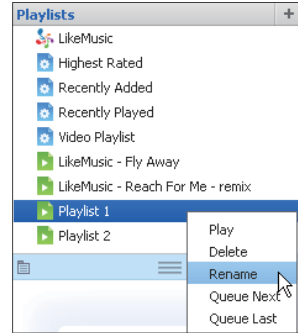
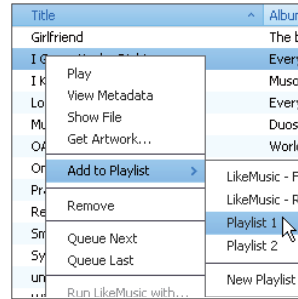

- 1 Στο **Βιβλιοθήκη > Μουσική**, επιλέξτε τραγούδια.
  - Για να επιλέξετε πολλά τραγούδια, κρατήστε πατημένο το πλήκτρο **Ctrl**, όσο κάνετε κλικ σε τραγούδια.
- 2 Για προσθήκη των τραγουδιών σε μια λίστα αναπαραγωγής:
  - Κάντε δεξί κλικ στα τραγούδια και επιλέξτε **Προσθήκη στη λίστα αναπαραγωγής**.
  - Επιλέξτε μια λίστα αναπαραγωγής,↳ Τα τραγούδια προστίθενται στη λίστα αναπαραγωγής.
  - Για δημιουργία μίας λίστας αναπαραγωγής, επιλέξτε **New Playlist** (Νέα λίστα αναπαραγωγής).

- ↳ Δημιουργείται μια νέα λίστα αναπαραγωγής για τα τραγούδια.
- ↳ Στο **Playlists** (Λίστες αναπαραγωγής), ονομάστε τη λίστα αναπαραγωγής, όπως είναι απαραίτητο.

Εναλλακτικά,

Δημιουργία μιας λίστας αναπαραγωγής.  
Προσθήκη επιλεγμένων τραγουδιών στη λίστα αναπαραγωγής.

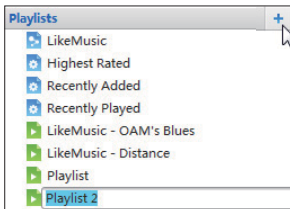

- 1 Στο **Playlists** (Λίστες αναπαραγωγής), κάντε κλικ στο + για να δημιουργήσετε μια λίστα αναπαραγωγής.  
↳ Δημιουργείται μια νέα λίστα αναπαραγωγής.
- 2 Ονομάστε τη νέα λίστα αναπαραγωγής όπως επιθυμείτε.
- 3 Σύρετε και εναποθέστε αρχεία μέσω της λίστας αναπαραγωγής.



#### Συμβουλή

- Για να σύρετε και να εναποθέσετε πολλά αρχεία ταυτόχρονα, κρατήστε πατημένο το πλήκτρο **Ctrl**, όσο κάνετε κλικ στις επιλογές σας.

## Δημιουργία λιστών αναπαραγωγής LikeMusic

Βάσει της ανάλυσης **LikeMusic**, μια λίστα αναπαραγωγής μπορεί να δημιουργηθεί από ένα τραγούδι προέλευσης.

Το **LikeMusic** αναλύει τραγούδια στη βιβλιοθήκη σας και, βάσει των μουσικών χαρακτηριστικών τους, δημιουργεί σχέσεις μεταξύ τους. Αυτές οι σχέσεις βοηθούν το **LikeMusic** στη δημιουργία λιστών αναπαραγωγής τραγουδιών που ακούγονται τέλεια μαζί.

Κατά την εισαγωγή τραγουδιών στη μουσική βιβλιοθήκη του **Philips Songbird**, ξεκινά η ανάλυση **LikeMusic**. Για το τραγούδι που ολοκληρώνει την ανάλυση, ανάβει το εικονίδιο **LikeMusic**. Για το τραγούδι που δεν μπορεί να ολοκληρώσει την ανάλυση, το εικονίδιο παραμένει γκρι.



### Επιλογή τραγουδιού προέλευσης

Βεβαιωθείτε ότι το τραγούδι προέλευσης έχει ολοκληρώσει την ανάλυση **LikeMusic**.

- Στο **Βιβλιοθήκη > Μουσική**, κάντε διπλό κλικ στο μπλε εικονίδιο **LikeMusic** του τραγουδιού.

Εναλλακτικά,

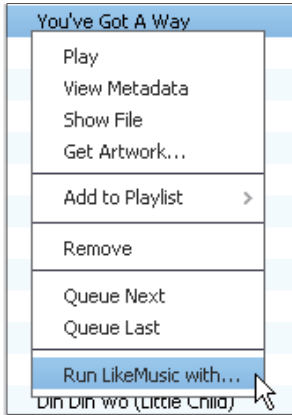

- Στο Βιβλιοθήκη > Μουσική, κάντε δεξιά κλικ σε ένα τραγούδι και επιλέξτε **Run LikeMusic with** (Εκτέλεση του LikeMusic με).  
↳ Εμφανίζεται μια λίστα αναπαραγωγής LikeMusic στη σελίδα LikeMusic.

## Ορισμός μέγιστου αριθμού τραγουδιών

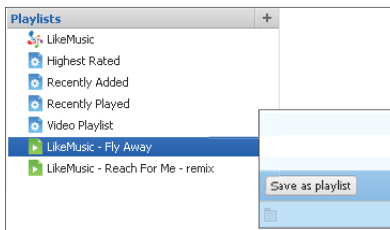
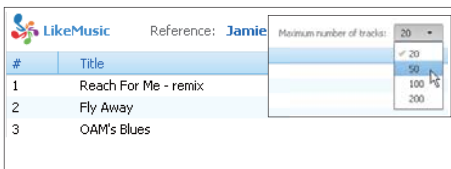

- Επιλέξτε έναν αριθμό στην αναπτυσσόμενη λίστα.

## Αποθήκευση της λίστας αναπαραγωγής LikeMusic

- Κάντε κλικ στο **Save as playlist** (Αποθήκευση ως λίστα αναπαραγωγής) στη σελίδα LikeMusic.  
↳ Η λίστα αναπαραγωγής LikeMusic αποθηκεύεται στο **Playlists** (Λίστες αναπαραγωγής).

## Αποθήκευση της αναμονής αναπαραγωγής ως λίστα αναπαραγωγής

### Δημιουργία μιας αναμονής αναπαραγωγής

- Σύρετε και αποθέστε τραγούδια ή λίστες αναπαραγωγής στην οθόνη **Play Queue** (Αναμονή αναπαραγωγής).

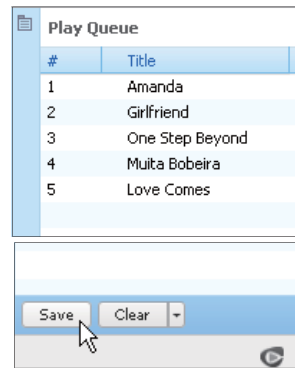

### Αποθήκευση της αναμονής αναπαραγωγής ως λίστα αναπαραγωγής

- 1 Κάντε κλικ στο **Αποθήκευση**.  
↳ Η αναμονή αναπαραγωγής αποθηκεύεται ως λίστα αναπαραγωγής στο **Playlists** (Λίστες αναπαραγωγής).

2 Στο **Playlists** (Λίστες αναπαραγωγής), ονομάστε τη λίστα αναπαραγωγής, όπως είναι απαραίτητο.

**Προσθήκη τραγουδιών στην αρχή ή το τέλος της αναμονής αναπαραγωγής**

- Για προσθήκη τραγουδιών στην αρχή, κάντε δεξιά κλικ στις επιλογές και επιλέξτε **Queue Next** (Αναμονή επόμενο).
- Για προσθήκη τραγουδιών στο τέλος, κάντε δεξιά κλικ στις επιλογές και επιλέξτε **Queue Last** (Αναμονή τελευταίο).

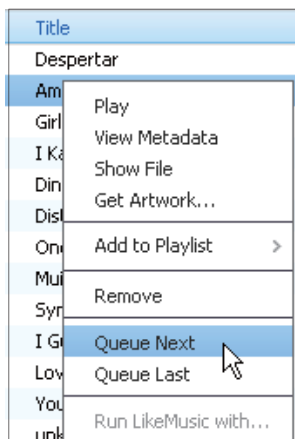

## Διαχείριση αρχείων μέσω στο Philips Songbird

### Επεξεργασία μεταδεδομένων

Με την επεξεργασία πληροφοριών αρχείων (μεταδεδομένα ή ετικέτες ID3), μπορείτε να ταξινομήσετε αυτόματα τα αρχεία μέσω βάσει τίτλου τραγουδιού, καλλιτέχνη, άλμπουμ και άλλων πληροφοριών.

Αφού συγχρονίσετε τα αρχεία μέσω στην συσκευή αναπαραγωγής, μπορείτε να περιηγηθείτε στη βιβλιοθήκη μέσω βάσει μεταδεδομένων.

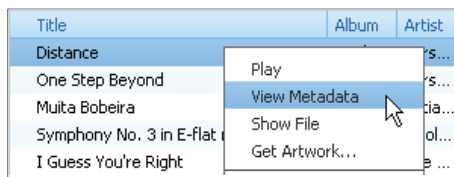

1 Στο **Library** (Βιβλιοθήκη) > **Music** (Μουσική) ή **Videos** (Βίντεο), επιλέξτε ένα αρχείο μέσω.

2 Κάντε δεξιά κλικ στο αρχείο, για να επιλέξετε **View Metadata** (Προβολή μεταδεδομένων).

↳ Εμφανίζεται ένας πίνακας μεταδεδομένων, στον οποίο μπορείτε να επεξεργαστείτε τις πληροφορίες.

### Λήψη εικόνων άλμπουμ

Για ορισμένες λήψεις μουσικών αρχείων διατίθεται το αντίστοιχο καλλιτεχνικό περιεχόμενο. Με το **Philips Songbird**, μπορείτε να εισαγάγετε καλλιτεχνικό περιεχόμενο για κάποια τραγούδια.

Μετά από το συγχρονισμό των τραγουδιών σε ορισμένες συσκευές αναπαραγωγής, μπορείτε να περιηγηθείτε στη βιβλιοθήκη μέσω βάσει καλλιτεχνικού περιεχομένου.

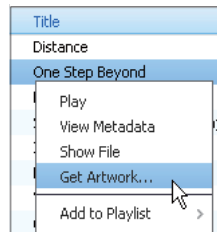

- Στο **Philips Songbird**, επιλέξτε **Tools** (Εργαλεία) > **Get Artwork** (Λήψη καλλιτεχνικού περιεχομένου).  
↳ Συγκεντρώνεται καλλιτεχνικό περιεχόμενο για όλους τους τίτλους που περιέχονται στη βιβλιοθήκη.
- Κάντε δεξί κλικ στους επιλεγμένους τίτλους και επιλέξτε **Get Artwork** (Λήψη καλλιτεχνικού περιεχομένου).  
↳ Συγκεντρώνεται καλλιτεχνικό περιεχόμενο για όλους τους επιλεγμένους τίτλους.

## Συμβουλή

- Για να επιλέξετε πολλά αρχεία, κρατήστε πατημένο το πλήκτρο **Ctrl**, όσο κάνετε κλικ στις επιλογές σας.
- Για να επιλέξετε πολλά διαδοχικά αρχεία, κρατήστε πατημένο το πλήκτρο **Shift**, όσο κάνετε κλικ στην πρώτη και την τελευταία από τις διαδοχικές επιλογές σας.

## Αφαίρεση αρχείων μέσω από τη βιβλιοθήκη

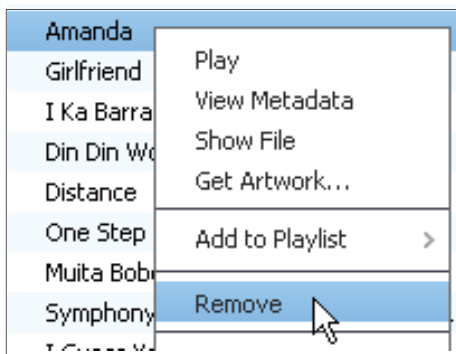

- 1 Κάντε δεξί κλικ σε ένα αρχείο μέσων. Επιλέξτε **Remove** (Αφαίρεση)
- 2 Επιβεβαιώστε, όπως σας ζητείται.  
↳ Το επιλεγμένο αρχείο αφαιρείται από τη βιβλιοθήκη και από όλες τις λίστες αναπαραγωγής. (Ως προεπιλογή, το αρχείο απλά "αφαιρείται", δε "διαγράφεται". Το αρχείο μέσω συνεχίζει να υπάρχει στην αρχική του θέση στον υπολογιστή ή το δίκτυο υπολογιστών.)

## Συγχρονισμός της συσκευής με το λογισμικό Philips Songbird

- 1 Στον υπολογιστή, πραγματοποιήστε εκκίνηση του **Philips Songbird**.
- 2 Συνδέστε τη συσκευή στον υπολογιστή, χρησιμοποιώντας ένα καλώδιο USB.  
↳ Η συσκευή εμφανίζεται στο **Philips Songbird** όταν την αναγνωρίζει ο υπολογιστής.

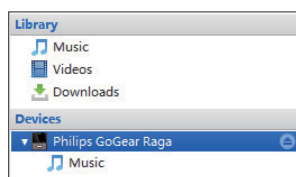
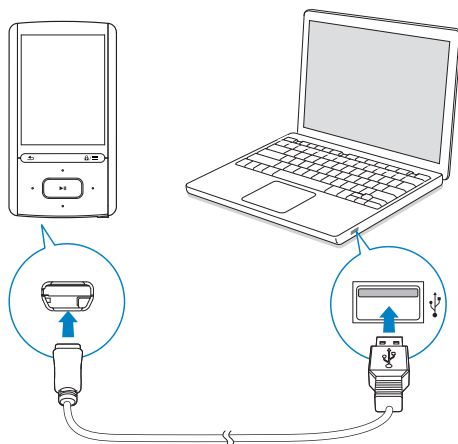

## Επιλογή αυτόματου ή μη αυτόματου συγχρονισμού

Την πρώτη φορά που συνδέετε τη συσκευή αναπαραγωγής στο **Philips Songbird**, επιλέξτε τον αυτόματο συγχρονισμό, όπως σας ζητείται. Η συσκευή αναπαραγωγής συγχρονίζεται με το **Philips Songbird** αυτόματα.

Εάν δεν επιλέξατε τον αυτόματο συγχρονισμό, ενεργοποιείτε το μη αυτόματο συγχρονισμό.

Για επιλογή αυτόματου ή μη αυτόματου συγχρονισμού,

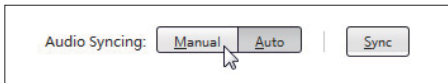
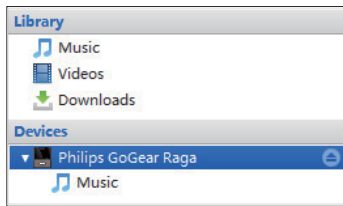

- 1 Επιλέξτε τη συσκευή αναπαραγωγής στο **Devices** (Συσκευές).
- 2 Επιλέξτε **Μη αυτόματο** ή **Auto** (Αυτόματο).
- 3 Για να επιβεβαιώσετε την επιλογή, κάντε κλικ στο **Apply** (Εφαρμογή).

## Αυτόματος συγχρονισμός

- Εάν έχετε επιλέξει τον αυτόματο συγχρονισμό, ο αυτόματος συγχρονισμός ξεκινά αυτομάτως όταν συνδέσετε τη συσκευή αναπαραγωγής σε υπολογιστή.
- Εναλλακτικά, επιλέξτε τη συσκευή αναπαραγωγής στο **Devices** (Συσκευές) και κάντε κλικ στο **Συγχρονισμός**.

Για να επιλέξετε ρυθμίσεις αυτόματου συγχρονισμού,

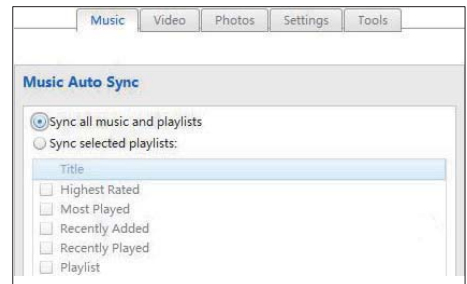
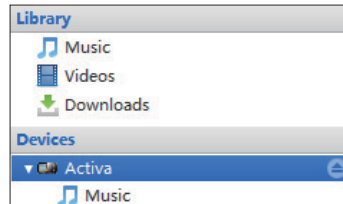

- 1 Επιλέξτε τη συσκευή αναπαραγωγής στο **Devices** (Συσκευές).
- 2 Στο αναδυόμενο παράθυρο, κάντε κλικ στην καρτέλα **Music** (Μουσική) ή την καρτέλα **Videos** (Βίντεο).
- 3 Κάντε κλικ για να ενεργοποιήσετε μια επιλογή.

## Μη αυτόματος συγχρονισμός

Για μη αυτόματη μεταφορά επιλεγμένων λιστών αναπαραγωγής,

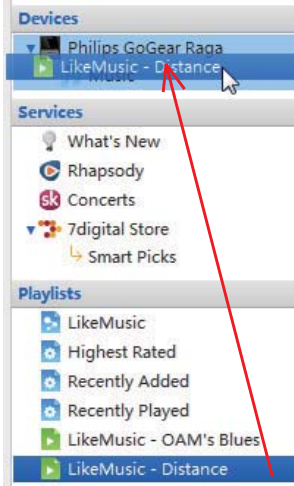

- 1 Επιλέξτε λίστες αναπαραγωγής.
- 2 Σύρετε και εναποθέστε τις λίστες αναπαραγωγής στο **ARIAZ**.

Για μη αυτόματη μεταφορά επιλεγμένων αρχείων μέσων,

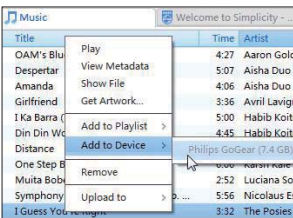

- 1 Στην οθόνη περιεχομένων, κάντε κλικ σε ένα επιλεγμένο αρχείο μέσων.
- 2 Επιλέξτε **Add to Device** (Προσθήκη στη συσκευή) > **ARIAZ**.  
↳ Τα επιλεγμένα αρχεία μεταφέρονται στο **ARIAZ**.

## Συμβουλή

- Για να επιλέξετε πολλά αρχεία ταυτόχρονα, κρατήστε πατημένο το πλήκτρο **Ctrl**, όσο κάνετε κλικ στις επιλογές σας.

# 14 Ενημέρωση του υλικολογισμικού μέσω του Philips Songbird

Το **ARIAZ** ελέγχεται από ένα εσωτερικό πρόγραμμα που ονομάζεται υλικολογισμικό. Ενδέχεται να έχουν κυκλοφορήσει νεότερες εκδόσεις υλικολογισμικού από τότε που αγοράσατε το **ARIAZ**.

Μέσα από το **Philips Songbird**, μπορείτε να παρακολουθείτε και να εγκαθιστάτε τις ενημερώσεις υλικολογισμικού για το **ARIAZ** από το Internet.



## Συμβουλή

- Τα αρχεία μουσικής δεν επηρεάζονται από μια ενημέρωση υλικολογισμικού.

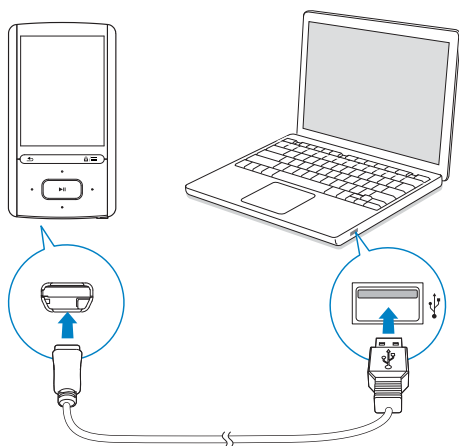

- 1 Βεβαιωθείτε ότι έχετε συνδέσει τον υπολογιστή σας στο Internet.
- 2 Όπως φαίνεται στο σχήμα, συνδέστε το **ARIAZ** στον υπολογιστή, χρησιμοποιώντας ένα καλώδιο USB.
- 3 Στον υπολογιστή, πραγματοποιήστε εκκίνηση του **Philips Songbird**.
  - Αν χρειάζεται, πατήστε **Start** (Εναρξη) > **Programs** (Προγράμματα) > **Philips** > **Philips Songbird**.
- 4 Κάντε κλικ στο **ARIAZ** στην οθόνη της συσκευής αναπαγωγής. Στη συνέχεια, επιλέξτε **Tools** > **Check for updated firmware** (Εργαλεία > Έλεγχος για ενημερωμένο υλικολογισμικό) στο αναδυόμενο παράθυρο.
  - ↳ Το **Philips Songbird** ελέγχει για ενημερώσεις και εγκαθιστά νέο υλικολογισμικό από το διαδίκτυο, εφόσον διατίθεται.

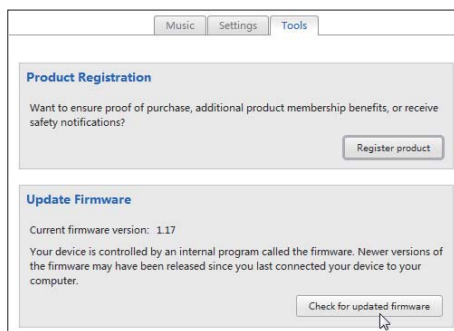
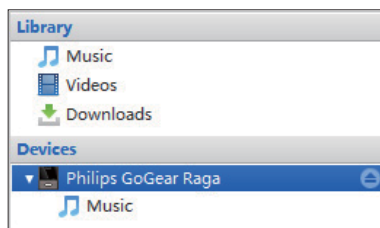



- 5 Ακολουθήστε τις οδηγίες που εμφανίζονται στην οθόνη.
- ↳ Αρχίζει αυτόματα η διαδικασία λήψης και εγκατάστασης της ενημέρωσης υλικολογισμικού.
  - ↳ Το **ARIAZ** πραγματοποιεί επανεκκίνηση μετά την ενημέρωση του υλικολογισμικού και είναι ξανά έτοιμο για χρήση.



#### Σημείωση

- Περιμένετε μέχρι να ολοκληρωθεί η ενημέρωση, στη συνέχεια αποσυνδέστε το **ARIAZ** από τον υπολογιστή.

# 15 Επισκευή της συσκευής αναπαραγωγής μέσω του Philips Songbird

Εάν το **ARIAZ** δεν λειτουργεί κανονικά ή η οθόνη παγώνει, μπορείτε να πραγματοποιήσετε επαναφορά χωρίς να χάσετε δεδομένα:

## Επαναφορά του ARIAZ:

- Εισαγάγετε τη μύτη ενός στυλό ή άλλου αντικειμένου στην οπή επαναφοράς που βρίσκεται στη βάση του **ARIAZ**. Κρατήστε το πατημένο έως ότου η συσκευή αναπαραγωγής απενεργοποιηθεί.

Εάν δεν μπορείτε να πραγματοποιήσετε επαναφορά της συσκευής αναπαραγωγής, επισκευάστε την μέσω του Philips Songbird:

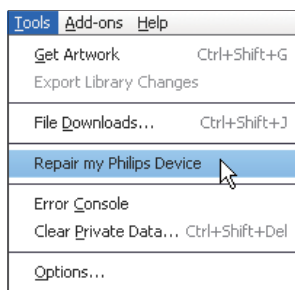

- 1 Στον υπολογιστή, πραγματοποιήστε εκκίνηση του **Philips Songbird**.
- 2 Στο **Philips Songbird**,
  - επιλέξτε **Tools** (Εργαλεία) > **Repair my Philips Device** (Επισκευή της συσκευής μου Philips),
  - επιλέξτε **ARIAZ** στην αναδυόμενη λίστα.

- 3 Συνδέστε τη συσκευή αναπαραγωγής στον υπολογιστή.
  - Βεβαιωθείτε ότι ακολουθείτε τις οδηγίες επί της οθόνης σχετικά με τον τρόπο σύνδεσης της συσκευής αναπαραγωγής στον υπολογιστή.
- 4 Ακολουθήστε τις οδηγίες επί της οθόνης για να ολοκληρώσετε την επισκευή.

## Συμβουλή

- Μετά από την επισκευή της συσκευής αναπαραγωγής, ο διαμερισμός του CD-ROM και το πρόγραμμα εγκατάστασης του **Philips Songbird** αφαιρούνται από τη συσκευή αναπαραγωγής. Είναι διαθέσιμος περισσότερος χώρος στη συσκευή αναπαραγωγής.

# 16 Τεχνικά στοιχεία

## Ρεύμα

- Τροφοδοσία: Εσωτερική επαναφορτιζόμενη μπαταρία ιόντων και πολυμερών λιθίου 520 mAh
- Χρόνος αναπαραγωγής<sup>1</sup> Μουσική: έως και 25 ώρες (με το **SafeSound** ενεργοποιημένο), έως και 13 ώρες (με το **FullSound** και το **SafeSound** ενεργοποιημένα), έως και 12 ώρες (με το **FullSound** ενεργοποιημένο), έως και 25 ώρες (με το **FullSound** απενεργοποιημένο) Βίντεο (WMV): έως και 5 ώρες Ραδιόφωνο FM: έως και 15 ώρες

## Λογισμικό Η/Υ

- Philips Songbird: για την ενημέρωση του υλικολογισμικού και τη μεταφορά αρχείων πολυμέσων

## Συνδεσιμότητα

- Ακουστικά 3,5 χιλ.
- USB 2.0 Υψηλής ταχύτητας

## Ήχος

- Διαχωρισμός καναλιών: 45 dB
- Απόκριση συχνότητας: 80-18.000 Hz
- Ισχύς εξόδου: 2 x 2,4 mW
- Λόγος σήματος προς θόρυβο: > 84 dB

## Αναπαραγωγή ήχου

Υποστηριζόμενες μορφές:

- MP3  
Ρυθμός bit: 8 - 320 kbps και VBR  
Ρυθμός δειγματοληψίας: 8, 11,025, 16, 22,050, 32, 44,1, 48 kHz
- WMA (χωρίς προστασία)  
Ρυθμός bit: 5 - 320 kbps  
Ρυθμός δειγματοληψίας: 8, 11,025, 16, 22,050, 32, 44,1, 48 kHz

## Αναπαραγωγή βίντεο

Υποστηριζόμενες μορφές:

- WMV

## Προβολή εικόνας

Υποστηριζόμενες μορφές:

- JPEG, BMP

## Μέσα αποθήκευσης

Χωρητικότητα ενσωματωμένης μνήμης<sup>2</sup>:

- SA4ARA04 4GB NAND Flash
- SA4ARA08 8GB NAND Flash
- SA4ARA16 16GB NAND Flash
- SA4ARA32 32GB NAND Flash

## Μεταφορά πολυμέσων<sup>3</sup>

- Songbird (συγχρ.)
- Windows Explorer (μεταφορά και απόθεση)

## Οθόνη

- Έγχρωμη οθόνη LCD 320 x 240 pixels



## Σημείωση

- Οι προδιαγραφές ενδέχεται να αλλάζουν χωρίς προειδοποίηση.
- <sup>1</sup> Οι επαναφορτιζόμενες μπαταρίες έχουν περιορισμένο αριθμό κύκλων φόρτισης. Η διάρκεια ζωής της μπαταρίας και ο αριθμός των κύκλων φόρτισης διαφέρουν ανάλογα με τη χρήση και τις ρυθμίσεις.
- <sup>2</sup> 1GB = 1εκατ. bytes; η διαθέσιμη χωρητικότητα είναι μικρότερη. Ενδέχεται να μην είναι διαθέσιμη ολόκληρη η μνήμη, καθώς ένα μέρος δεσμεύεται για τη συσκευή. Η χωρητικότητα υπολογίζεται με 4 λεπτά ανά τραγούδι και κωδικοποίηση MP3 128 kbps.
- <sup>3</sup> Η ταχύτητα μεταφοράς εξαρτάται από το λειτουργικό σύστημα και τη διαμόρφωση του λογισμικού.

## Απαιτήσεις συστήματος

- Windows® XP (SP3 ή μεταγενέστερη έκδοση) / Vista / 7
- Επεξεργαστής Pentium III 800 MHz ή μεγαλύτερος
- 512 MB RAM
- Χώρος σκληρού δίσκου 500MB
- Σύνδεση Internet
- Windows® Internet Explorer 6.0 ή μεταγενέστερη έκδοση
- Μονάδα CD-ROM
- Θύρα USB

