

Registe o seu produto e obtenha assistência em
www.philips.com/welcome

GoGear

SA3MXX02

SA3MXX04

SA3MXX08

Rádio FM

✓	✗
K/02	KN/02
W/02	WN/02
A/93	
B/93	
K/93	
P/93	
K/97	
W/97	



PT Manual do utilizador

PHILIPS

Índice

1	Informações de segurança importantes	4
	Manutenção geral	4
	Reciclar o produto	6
2	O seu novo leitor	8
	Conteúdo da embalagem	8
	Software carregado no leitor	8
	Ficheiros carregados no leitor	8
3	Introdução	9
	Carregamento	9
	Configuração pela primeira vez	9
	Ligue ou desligue o leitor	10
	Função automática de espera e encerramento	10
4	Visão geral	11
	Controlos	11
	Ecrã inicial	12
	Bloquear/desbloquear teclas	12
	Ligar/desligar ecrã	12
5	Música	13
	Gerir música no PC	13
	Organize os seus ficheiros de música	13
	Transferir ficheiros no Explorador do Windows	13
	Adicionar ou eliminar ficheiros de música	13
	Encontrar música no leitor	14
	Encontre música através das informações das canções	14
	Encontrar música por pasta de ficheiros	14
	Reproduzir música	14
6	Rádio FM	15
	Sintonizar estações de rádio	15
	Ouvir rádio FM	15
	Guardar estações programadas	16
7	Gravações	17
	Gravar áudio/vozes	17
	Ouvir as gravações	17
	Eliminar uma ou mais gravações	17
	Carregar gravações para um computador	17
8	Definições	18
	Modo de reprodução	18
	Definições de som	18
	Definições do ecrã	18
	Tema	18
	Temp. desligar ecrã	19
	Rodar ecrã	19
	Idioma	19
	Informações	19
	Definições de fábrica	19
9	Actualizar MIX	20
	Verificar/actualizar o firmware manualmente	20
10	Resolução de problemas	21
11	Dados técnicos	22
	Requisitos do sistema	22

Precisa de ajuda?

Visite o site

www.philips.com/welcome

onde poderá aceder a um conjunto completo de materiais suplementares, tais como o manual do utilizador; as mais recentes actualizações de software e respostas às perguntas mais frequentes.

1 Informações de segurança importantes

Manutenção geral

A tradução deste documento serve apenas como referência.

Caso haja alguma inconsistência entre a versão inglesa e a versão traduzida, prevalece a versão inglesa.



Atenção

- Para evitar danos ou avarias:
- Não exponha o produto a calor excessivo provocado por equipamento de aquecimento ou por exposição directa à luz do Sol.
- Não deixe cair o produto nem deixe que objectos caiam sobre o leitor.
- Não submergir o produto em água. Não expor a tomada dos auscultadores ou o compartimento da pilha ao contacto com água, dado que a infiltração de água pode causar danos graves.
- Telemóveis activos nas proximidades podem causar interferências.
- Faça uma cópia de segurança dos seus ficheiros. Certifique-se de que guarda os ficheiros originais que transferiu para o seu dispositivo. A Philips não é responsável pela perda de dados se o produto for danificado ou se tornar ilegível
- Faça a gestão (transfira, elimine, etc.) dos seus ficheiros de música apenas através do software de música incluído para evitar problemas.
- Não utilize agentes de limpeza que contenham álcool, amónia, benzina ou abrasivos, dado que poderão causar danos no produto.

Acerca das temperaturas de funcionamento e armazenamento

- Utilize o aparelho em zonas em que a temperatura está entre os 0 e os 35°C (32 a 95°F)
- Guarde num local em que a temperatura esteja sempre entre os -20 e os 45°C (-4 a 113°F).

- A duração da bateria pode diminuir com temperaturas mais baixas.

Peças/acessórios de substituição:

Visite o site www.philips.com/support para encomendar peças / acessórios de substituição.

Segurança auditiva



Ouça a um volume moderado:

A utilização de auscultadores com o volume alto pode prejudicar a sua audição. Este produto pode produzir sons em gamas de decibéis que podem provocar perda de audição numa pessoa normal, mesmo que a exposição seja inferior a um minuto. As gamas de decibéis superiores destinam-se a pessoas que possam sofrer de perda de audição.

O som pode ser enganador. Com o tempo, o "nível de conforto" da sua audição adapta-se a volumes de som superiores. Deste modo, após uma audição prolongada, um som considerado "normal" pode na verdade ser um som alto e prejudicial para a audição. Para evitar que isto aconteça, defina o volume num nível seguro antes de os seus ouvidos se adaptarem e deixe ficar.

Para estabelecer um nível de volume seguro: Regule o controlo de volume para uma definição baixa.

Aumente ligeiramente o som até que o nível de som seja confortável e nítido, sem distorção.

Ouça durante períodos de tempo razoáveis: A exposição prolongada ao som, mesmo em níveis normalmente "seguros", também pode causar a perda de audição.

Certifique-se de que utiliza o seu equipamento de forma sensata e que efectua as devidas pausas. Certifique-se de que respeita as seguintes directrizes ao utilizar os auscultadores.

Ouça a um volume moderado durante períodos de tempo razoáveis.

Tenha cuidado para não ajustar o volume à medida que a sua audição se adapta. Não aumente o volume de forma a que não consiga ouvir o que se passa à sua volta. Deve ter cuidados especiais ou deixar de utilizar temporariamente o dispositivo em situações potencialmente perigosas. Não utilize auscultadores durante a condução de um veículo motorizado, ao andar de bicicleta ou skate, etc.; pode constituir um perigo para o trânsito e é ilegal em muitas zonas.

Modificações

As modificações não autorizadas pelo fabricante podem impedir a utilização deste produto por parte dos utilizadores.

Informação sobre direitos de autor

Todas as outras marcas e todos os outros nomes de produto são marcas comerciais pertencentes às respectivas empresas ou organizações.

A duplicação não autorizada de gravações, obtidas pela Internet ou criadas a partir de CD, viola leis de protecção dos direitos de autor e tratados internacionais.

A realização de cópias não autorizadas de material protegido contra cópia, incluindo programas informáticos, ficheiros, difusões e gravações de som, pode violar direitos de autor e constituir ofensa criminal. Este equipamento não deve utilizado para tais fins.

Windows Media e o logótipo Windows são marcas registadas da Microsoft Corporation nos Estados Unidos e/ou noutros países.

Seja responsável! Respeite os direitos de autor.



**Be responsible
Respect copyrights**

A Philips respeita a propriedade intelectual de terceiros e pedimos aos nossos utilizadores que também o façam.

O conteúdo multimédia na Internet pode ter sido criado e/ou distribuído sem a autorização do proprietário com os direitos de proprietário originais.

A cópia e distribuição de conteúdo não autorizado podem violar leis de direitos de autor em vários países, incluindo o seu.

O cumprimento das leis de direitos de autor é da sua responsabilidade.

A gravação e transferência de sequências de vídeo para o leitor portátil devem apenas ser realizadas utilizando conteúdo de domínio público ou licenciado. Pode utilizar esse conteúdo apenas para fins pessoais, não comerciais e deve respeitar quaisquer instruções de direitos de autor providenciadas pelo proprietário do trabalho. Tais instruções podem especificar que não devem ser realizadas novas cópias. As sequências de vídeo podem incluir tecnologia de protecção de cópia que proíbe a realização de futuras cópias. Nestas situações, a função de gravação não funcionará e será notificado com uma mensagem.

Registo de dados

A Philips está empenhada em melhorar a qualidade dos seus produtos e em oferecer-lhe uma melhor experiência como utilizador de produtos Philips. Para entender o perfil de utilização deste dispositivo, este regista alguma informação/dados na sua região de memória não volátil. Tais dados são utilizados para identificar e detectar falhas ou problemas ocorridos durante a utilização do dispositivo. Entre a informação guardada conta-se, por exemplo, a duração da reprodução no modo de música ou o número de vezes em que as pilhas apresentaram um baixo nível de carga, etc. Estes dados não revelam o conteúdo ou recursos multimédia utilizados no dispositivo nem a fonte das transferências. Os dados guardados no dispositivo são acedidos e utilizados APENAS se o utilizador devolver o dispositivo ao centro de assistência Philips e APENAS para simplificar a detecção e prevenção de erros. Os dados

serão disponibilizados ao utilizador quando do seu primeiro pedido.

Monkey's Audio decoder

- ① The Monkey's Audio SDK and source code can be freely used to add APE format playback, encoding, or tagging support to any product, free or commercial. Use of the code for proprietary efforts that don't support the official APE format require written consent of the author.
- ② Monkey's Audio source can be included in GPL and open-source software, although Monkey's Audio itself will not be subjected to external licensing requirements or other viral source restrictions.
- ③ Code changes and improvements must be contributed back to the Monkey's Audio project free from restrictions or royalties, unless exempted by express written consent of the author.
- ④ Any source code, ideas, or libraries used must be plainly acknowledged in the software using the code.
- ⑤ Although the software has been tested thoroughly, the author is in no way responsible for damages due to bugs or misuse.

If you do not completely agree with all of the previous stipulations, you must cease using this source code and remove it from your storage device.

FLAC decoder

Copyright (C) 2000,2001,2002,2003,2004,2005, 2006,2007,2008,2009 Josh Coalson

Redistribution and use in source and binary forms, with or without modification, are permitted provided that the following conditions are met:

- Redistributions of source code must retain the above copyright notice, this list of conditions and the following disclaimer.
- Redistributions in binary form must reproduce the above copyright notice, this list of conditions and the following disclaimer in the documentation and/or other materials provided with the distribution.
- Neither the name of the Xiph.org Foundation nor the names of its contributors may be used to endorse or promote products derived from this software without specific prior written permission.

THIS SOFTWARE IS PROVIDED BY THE COPYRIGHT HOLDERS AND CONTRIBUTORS "AS IS" AND ANY EXPRESS OR IMPLIED WARRANTIES, INCLUDING, BUT NOT LIMITED TO, THE IMPLIED WARRANTIES OF MERCHANTABILITY AND FITNESS FOR A PARTICULAR PURPOSE ARE DISCLAIMED. IN NO EVENT SHALL THE FOUNDATION OR CONTRIBUTORS BE LIABLE FOR ANY DIRECT, INDIRECT, INCIDENTAL, SPECIAL, EXEMPLARY, OR CONSEQUENTIAL DAMAGES (INCLUDING, BUT NOT LIMITED TO, PROCUREMENT OF SUBSTITUTE GOODS OR SERVICES; LOSS OF USE, DATA, OR PROFITS; OR BUSINESS INTERRUPTION) HOWEVER CAUSED AND ON ANY THEORY OF LIABILITY, WHETHER IN CONTRACT, STRICT LIABILITY, OR TORT (INCLUDING NEGLIGENCE OR OTHERWISE) ARISING IN ANY WAY OUT OF THE USE OF THIS SOFTWARE, EVEN IF ADVISED OF THE POSSIBILITY OF SUCH DAMAGE.

Reciclar o produto

O produto foi concebido e fabricado com materiais e componentes de alta qualidade, que podem ser reciclados e reutilizados.

Quando observar o símbolo de um caixote do lixo traçado afixado num produto, significa que o produto é abrangido pela Directiva Europeia 2002/96/CE:



Nunca elimine este produto juntamente com os resíduos domésticos. Informe-se sobre o sistema de recolha selectiva local relativamente a produtos eléctricos e electrónicos. A eliminação correcta do seu produto antigo ajuda a evitar potenciais consequências negativas para o ambiente e para a saúde humana.



Aviso

- A remoção da bateria incorporada anula a garantia e pode destruir o produto.
- As seguintes instruções relativas à remoção e eliminação são passos a executar apenas no final da vida útil do aparelho.

O produto contém pilhas recarregáveis incorporadas abrangidas pela Directiva Europeia 2006/66/EC, as quais não podem ser eliminadas juntamente com os resíduos domésticos.



Para proteger a funcionalidade e a segurança do produto, entregue-o num ponto de recolha oficial ou centro de assistência onde a bateria será retirada por um profissional conforme indicado:

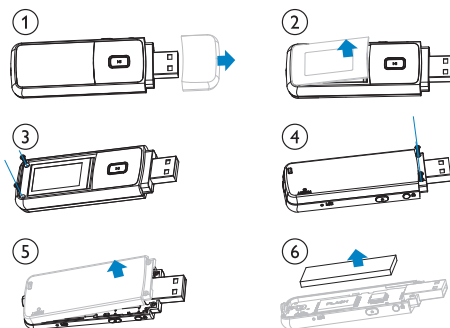

Informe-se sobre o sistema de recolha selectiva local de pilhas. A eliminação correcta das pilhas ajuda a evitar potenciais consequências negativas para o ambiente e para a saúde humana.

Aviso para a União Europeia

Este produto cumpre os requisitos de interferência de rádio da União Europeia.

2 O seu novo leitor

No **MIX**, pode efectuar as seguintes operações:

- Reproduzir música;
- Ouvir rádio FM
- Fazer gravações de voz.

Conteúdo da embalagem

Verifique a inclusão dos seguintes itens:

Leitor

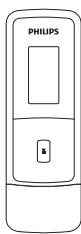

Auriculares

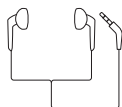

Guia de Início Rápido



Nota

- As imagens destinam-se apenas a referência. A Philips reserva-se o direito de alterar a cor/design sem aviso prévio.

Software carregado no leitor

O **MIX** é fornecido com o seguinte software:

- Philips Device Manager (ajuda a obter actualizações de firmware para o MIX)

Ficheiros carregados no leitor

Os seguintes ficheiros estão carregados no **MIX**:

- Manual do Utilizador
- Perguntas frequentes

3 Introdução

Carregamento

O MIX possui uma bateria incorporada que pode ser carregada através de uma porta USB de um computador:

Conforme ilustrado, ligue o MIX a um PC.

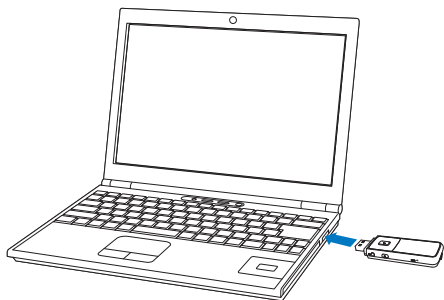

Nota

- Quando ligar o MIX a um computador, ser-lhe-á pedido de imediato que seleccione: **[Carregar e transferir]** ou **[Carregar e reproduzir]**.
- O MIX aplica automaticamente **[Carregar e transferir]**, se não for feita nenhuma selecção.

Indicação do nível da bateria

O ecrã indica os níveis aproximados do estado da bateria da seguinte forma:

100%	75%	50%	25%	0%

↳ Um ecrã com a bateria intermitente indica que a bateria está fraca. O leitor guarda todas as definições e desliga-se num intervalo de 60 segundos.

Nota

- As baterias recarregáveis apresentam um número limitado de ciclos de carregamento. A vida útil das baterias e o número de ciclos de carregamento variam de acordo com a utilização dada e com as características do material.
- A animação de carregamento pára e o ícone é apresentado quando o processo de carregamento tiver terminado.

Para economizar energia da bateria e aumentar o tempo de reprodução, efectue as seguintes alterações no MIX:

- Regule o temporizador da luz de fundo para um valor baixo (vá a > **[Definições do ecrã]** > **[Temp. desligar ecrã]**).

Configuração pela primeira vez

A primeira vez que ligar o MIX a um PC, instale o **Philips Device Manager** no PC. Através da Internet, pode actualizar o firmware do leitor através do **Philips Device Manager**.

Quando liga o MIX ao PC pela primeira vez, é apresentada uma janela de contexto:

- 1 Seleccione **Install Philips Device Manager** (Instalar o Philips Device Manager).
- 2 Siga as instruções no ecrã para concluir a instalação do software.

Nota

- Para que a instalação seja efectuada, terá de concordar com os termos da licença.

Se a janela de contexto não for apresentada automaticamente:

- 1 Seleccione **O meu computador** (Windows XP / Windows 2000) / **Computador** (Windows Vista/Windows 7).
- 2 Clique com o botão direito do rato no ícone **Philips GoGear MIX**.
- 3 Seleccione **Instalar o Philips Device Manager**.
- 4 Siga as instruções no ecrã para concluir a instalação do software.

Nota

- Para que a instalação seja efectuada, terá de concordar com os termos da licença.

Função automática de espera e encerramento

O leitor tem uma função de modo de espera automático e uma funcionalidade de desactivação automática que podem poupar energia da bateria.

Depois de 10 minutos em modo de inactividade (sem reproduzir, nenhum botão premido), o leitor desliga-se.

Ligue ou desligue o leitor

Mantenha  premido até o leitor ligar ou desligar.

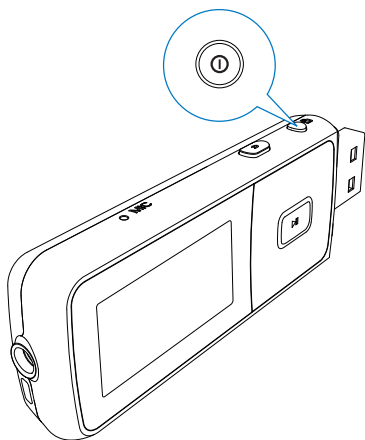

4 Visão geral

Controlos

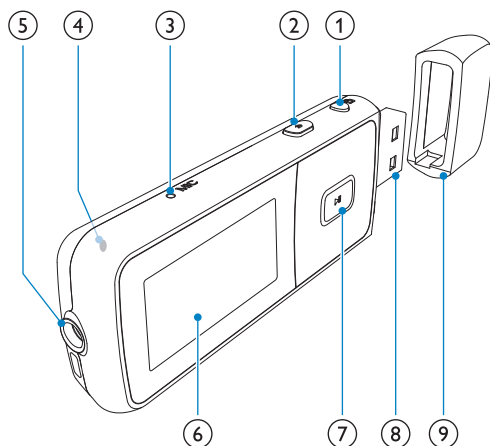

① manter premido: ligar/desligar o leitor
premir: bloquear/desbloquear todos os botões

② premir: retroceder um nível
manter premido: voltar ao ecrã inicial

③ **MIC** microfone

④ **RESET** exerça pressão no orifício utilizando o bico de uma esferográfica quando o ecrã não responder à activação das teclas

⑤ conector dos auscultadores de 3,5 mm

⑥ visor

⑦ **na lista de opções:**
premir: avança para a opção anterior/seguinte

no ecrã de reprodução:

premir: aumentar/diminuir o volume

manter premido: aumentar/
diminuir rapidamente o volume

no ecrã de reprodução:







premir: avança para a opção anterior/seguinte
manter premido: procura dentro do ficheiro actual





premir: selecciona opções ou inicia/interrompe/retoma a reprodução

⑧ Conector USB para carregamento e transferência de dados

⑨ Retirar a tampa para utilizar o conector USB

Ecrã inicial

Menu	Modo	Para
	Música	reproduzir ficheiros áudio
	Rádio FM	sintonizar o rádio FM
	Gravações	criar ou ouvir gravações
	Ver pastas	ver ficheiros nas pastas
	Definições	Personalizar as definições do MIX
	A tocar	apresentar o ecrã de reprodução

- A partir do ecrã inicial, pode aceder menus funcionais premindo os botões de navegação  e .
- Para voltar aos ecrãs anteriores, prima  repetidamente; ou, mantenha  premido para voltar ao ecrã inicial.

Bloquear/desbloquear teclas

Quando o leitor está ligado, utilize o bloqueio para impedir operações acidentais.

- Prima  por uns segundos para bloquear e desbloquear as teclas.
 - ↳ Todos os botões, excepto as teclas de volume, estão bloqueados e o ecrã apresenta o ícone de um cadeado.

Ligar/desligar ecrã

Para poupar energia, o ecrã desliga-se automaticamente depois de um período de tempo predefinido, se

- não for efectuada nenhuma acção nova no **MIX**; e
- for seleccionado um valor em  > **[Definições do ecrã]** > **[Temp. desligar ecrã]**.

Para sair o modo de economia de energia

- Prima qualquer tecla.

5 Música

Gerir música no PC

Organize os seus ficheiros de música

Organize ficheiros de música através das informações da música

Se os ficheiros contiverem informações da música (metadados ou identificação ID3), os ficheiros podem ser ordenados automaticamente por título da canção, artista ou álbum em **MIX**.

Inicie o software de gestão de multimédia para verificar ou editar as informações de ficheiro. Por exemplo, clique como indicado em **Windows Media Player 11**. Seleccione a canção pretendida e depois faça duplo clique na mesma para editá-la.



Organizar ficheiros de música por pasta de ficheiros

Também pode organizar os ficheiros de música em pastas diferentes conforme desejado.

Transferir ficheiros no Explorador do Windows

- 1 Ligar o **MIX** a um computador.
- 2 No PC, em **Meu Computador** ou **Computador**.
 - Procure o **MIX**;
 - Encontre os ficheiros/pastas de música desejados.
- 3 A partir do PC, arraste e largue ficheiros/pastas de música no **MIX**.

Adicionar ou eliminar ficheiros de música

- 1 Ligar o **MIX** a um computador.
- 2 No PC, em **Meu Computador** ou **Computador**.
 - Procure o **MIX**.
- 3 No PC, efectue os seguintes passos:
 - Para adicionar ficheiros/pastas, arraste e largue ficheiros/pastas de música do PC para o **MIX**;
 - Para eliminar ficheiros/pastas, clique com o botão direito na selecção. Seleccione a opção para eliminar conforme solicitado.

Encontrar música no leitor

Encontre música através das informações das canções

No ecrã inicial, seleccione  para encontrar música através das informações das canções (metadados ou identificação ID3) (consulte 'Organize os seus ficheiros de música' na página 13):

[Todas canções]

- Faixas por ordem alfabética

[Artistas]

- Artistas por ordem alfabética
- Álbuns por ordem alfabética
- Faixas por ordem no álbum





[Álbuns]

- Álbuns por ordem alfanumérica
- Faixas por ordem no álbum

Encontrar música por pasta de ficheiros

No ecrã inicial, seleccione  para encontrar músicas por pasta de ficheiros (consulte 'Organize os seus ficheiros de música' na página 13).

Reproduzir música



- 1 Prima  ou  para seleccionar um ficheiro de música.
- 2 Prima  para iniciar a reprodução.
 - ↳ A reprodução é iniciada na música actual.
 - ↳ No ecrã de reprodução, pode ver as informações do ficheiro e estado da reprodução.
- 3 Durante a reprodução,
 - Prima  para interromper e retomar a reprodução.
 - Para voltar ao ecrã anterior, prima .
 - ↳ O ecrã de reprodução é novamente apresentado alguns segundos depois.



Para seleccionar um ficheiro de música no ecrã de reprodução

- Prima repetidamente  e .

Para retroceder ou avançar rapidamente dentro da música actual

- No ecrã de reprodução, mantenha  e  premido.

6 Rádio FM

Nota

- Ligue os auriculares fornecidos quando sintonizar as estações de rádio. Os auriculares também funcionam como antena. Para uma melhor recepção, mova o cabo dos auriculares em várias direcções.

Sintonizar estações de rádio

Sintonização automática

Na primeira vez que sintonizar o rádio, inicie a sintonização automática para procurar estações.

- 1 A partir do ecrã inicial, vá a > [Sinton auto].
↳ São programadas até 30 estações.
- 2 Prima ou repetidamente para seleccionar uma estação programada. Prima para iniciar a reprodução.

Para seleccionar uma estação programada no ecrã de reprodução

- Prima ou repetidamente.



Dica

- Quando se desloca para um novo local (como uma nova cidade ou país), reinicie a sintonização automática para uma melhor recepção.

Sintonização manual

Utilize a sintonização manual para procurar uma frequência ou estação.

- 1 A partir do ecrã inicial, vá a > [#NA#].
↳ É reproduzida a última estação ouvida.
- 2 No ecrã de reprodução, mantenha ou premido.
↳ Sintonize a próxima estação na frequência actual.
 - Para efectuar a sintonização fina, prima ou repetidamente.



Ouvir rádio FM

- 1 No ecrã inicial, vá a > [Estações programadas].
- 2 Prima / para seleccionar uma estação programada. Prima para iniciar a reprodução.
 - Prima para seleccionar outra estação programada de [Estações programadas]. Prima para iniciar a reprodução.
 - No ecrã de reprodução, prima ou para seleccionar uma estação programada.
- 3 Se necessário, mantenha ou premido para sintonizar uma estação de rádio.

Guardar estações programadas

No **MIX**, pode guardar um máximo de 30 estações programadas.





- 1 Sintonize uma estação de rádio.
- 2 Prima **▶||** para memorizar a estação actual como estação programada.
- 3 Prima **⏮** ou **⏭** para seleccionar uma posição. Prima **▶||**.
 - ↳ A estação actual é guardada na posição como estação programada.

7 Gravações

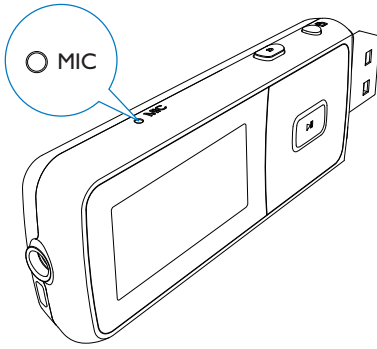
Gravar áudio/vozes

- 1 No ecrã inicial, seleccione  > [Iniciar gravação voz].
↳ O ecrã de gravação é apresentado.
- 2 Assegure-se de que o microfone está próximo da fonte de som para gravação.



- 3 Prima  para alternar entre pausa e gravação. Prima  para parar.
- 4 Prima  para guardar a gravação ou prima  para cancelar.
↳ As gravações são guardadas no leitor. (Formato do nome do ficheiro: VOICEXXX.WAV, o XXX refere-se ao número de gravação gerado automaticamente.)



Dica

- Pode encontrar as suas gravações em [Biblioteca grav.] > [Voz].

Ouvir as gravações

No ecrã inicial, seleccione  > [Biblioteca grav.] > [Voz].

- 1 Seleccione uma gravação.
- 2 Prima  para ver a gravação.

Eliminar uma ou mais gravações

Pode eliminar gravações do Explorador do Windows da seguinte forma:

- 1 Ligue o MIX ao computador.
- 2 No Explorador do Windows, localize a pasta **Recordings** (Gravações) > **Voice** (Voz).
- 3 Elimine as gravações através do mesmo procedimento que utiliza para ficheiros do computador.

Carregar gravações para um computador

- 1 Ligue o MIX ao computador.
- 2 No Explorador do Windows, abra o MIX.
- 3 Seleccione a pasta a **Recordings** (Gravações) > **Voice** (Voz).
- 4 Copie e cole as gravações para o local pretendido no computador.

8 Definições

Em *****, seleccione as suas opções para o leitor:

- 1 Prima / para seleccionar uma opção.
- 2 Prima para confirmar.

Modo de reprodução

Em **[Modo Reprod]**, seleccione os modos de reprodução para a reprodução de música/gravações:

[Repetir]	
[Repetir 1]	repete a música/gravação actual.
[Repetir tudo]	repete todas as músicas/gravações na pasta actual.
[Aleat.]	
[Aleatório]	reproduz todas as músicas/gravações na pasta actual por ordem aleatória.

Se **[Repetir tudo]** e **[Aleatório]** estiverem activados,

- Todas as músicas/gravações na pasta actual são repetidas por ordem aleatória.

Definições de som

Em **[Definições de som]**, seleccione a sua opção para as definições de som:

[FullSound]	Repõe os detalhes de som perdidos na compressão da música (por exemplo, MP3, WMA).
[Equalizador]	Ajusta as definições de som conforme desejado.
[Limite volume]	Define um nível de volume máximo para o dispositivo. Desta forma, pode manter sempre o volume dentro de um nível suficientemente seguro para a sua audição. Prima / para definir o limite do volume; Prima para confirmar.

Nota

- O equalizador é desactivado quando selecciona o FullSound.

Definições do ecrã

Tema

Em **[Definições do ecrã]** > **[Tema]**, seleccione o tema para o visor.

Temp. desligar ecrã

O ecrã entra em modo de inactividade, se não for efectuada nenhuma nova acção no **MIX**.

Depois do período de tempo predefinido, o ecrã inactivo é desligado automaticamente.

Para poupar energia da bateria, seleccione um valor baixo para o período de tempo.

Para definir o período de tempo

- Em **[Definições do ecrã]** > **[Temp. desligar ecrã]**, seleccione um período de tempo.
 - ↳ Depois do período de tempo seleccionado, o ecrã inactivo é desligado automaticamente.

Para sair o modo de economização de energia

- Prima qualquer tecla.

Rodar ecrã

Em **[Definições do ecrã]** > **[Rodar ecrã]**, seleccione **[180°]** ou **[0° (Normal)]** para virar o ecrã ao contrário.

- ↳ Depois de virar o visor ao contrário, muda as funções de **▶||** e **↶**.

Idioma

Em **[Idioma]**, seleccione um idioma para o leitor.

Informações

Em **[Informação]**, obtenha as seguintes informações sobre o dispositivo:

[Capacidade:]	tamanho da memória
[Espaço livre:]	espaço disponível
[Versão firmware:]	Versão actual do firmware. Verifique a versão do firmware quando actualizar o firmware a partir do Web site de suporte.
[Modelo:]	nome completo do produto. Verifique o nome completo do produto ao actualizar o firmware a partir do Web site de suporte.
[Site de apoio]	o Web site que disponibiliza suporte ao dispositivo

Definições de fábrica

Em **[Definições fábrica]**, reponha as definições de fábrica do leitor. Os ficheiros transferidos para o leitor são mantidos.

9 Actualizar MIX

MIX é controlado por um programa interno denominado firmware. Poderão ter sido lançadas novas versões de firmware após ter comprado o MIX.

O programa **Philips Device Manager** pode utilizar o computador para verificar a existência de actualizações de firmware na Internet. Instale o **Philips Device Manager** no computador a partir do MIX ou transfira a versão mais recente em www.philips.com/support.

Nota

- Os seus ficheiros de música não são afectados pela actualização do firmware.

Verificar/actualizar o firmware manualmente

- 1 Certifique-se de que o seu computador está ligado à Internet.
- 2 Ligue o **MIX** ao computador.
- 3 No seu computador, clique **Iniciar** > **Programas** > **Philips** > **Philips MP3 player** (Leitor MP3 Philips) > **GoGear SA3MXX Device Manager** para iniciar o **Philips Device Manager**.
- 4 Clique em **Update** (Actualizar).
↳ **Philips SA3MXX Device Manager** verifica se estão disponíveis actualizações e instala o novo firmware a partir da Internet, se disponível.
- 5 Quando for apresentada a mensagem **Update completed** (Actualização concluída), clique em **OK**.
- 6 Desligue o **MIX** do computador.
↳ O **MIX** reinicia após a actualização do firmware estar concluída e encontra-se pronto a ser utilizado novamente.

10 Resolução de problemas

Se o MIX não funcionar correctamente ou o ecrã parar, pode repô-lo sem perder dados:

Como é que reponho o MIX?

- Introduza a ponta de uma esferográfica ou outro objecto estreito no orifício de reposição que se encontra na parte inferior do MIX. Espere até que o leitor se encerre.
- Se a reposição não resolver o seu problema, siga estes passos para recuperar o MIX com o software **Philips Device Manager** (Gestor de dispositivos da Philips):

- 1** No seu computador, clique **Iniciar > Programas > Philips > Philips MP3 player (Leitor MP3 Philips) > GoGear SA3MXX Device Manager** para iniciar o **Philips Device Manager**.
- 2** Desligue o MIX antes de prosseguir.
- 3** Mantenha o botão do volume  premido enquanto liga o MIX ao seu computador.
- 4** Mantenha o botão premido até que o software **Philips Device Manager** reconheça o MIX e entre no modo de recuperação.
- 5** No computador, clique no botão **Repair (Reparar)** e siga as instruções do **Philips Device Manager** até concluir o processo de recuperação.
- 6** Quando a recuperação estiver concluída, desligue o MIX do computador.
- 7** Reinicie o MIX.

11 Dados técnicos



Nota

- ¹ As baterias recarregáveis apresentam um número limitado de ciclos de carregamento. A vida útil das baterias e o número de ciclos de carregamento variam de acordo com a utilização dada e com as características do material.
- ² 1 GB = Mil milhões de bytes; a capacidade de armazenamento disponível é inferior. Poderá não estar disponível a capacidade total de memória, dado que parte da memória é reservada para o leitor. Capacidade de armazenamento calculada em 4 minutos por canção e codificação de 128 kbps em MP3.
- ³ A velocidade de transferência depende do sistema operativo e da configuração do software.

Corrente

Fonte de alimentação: bateria recarregável interna de polímeros de iões de lítio de 150 mAh
Tempo de reprodução de MP3¹: até 13 horas
Tempo de reprodução de rádio¹: até 7 horas

Software

Philips Device Manager

Conectividade

Auscultador de 3,5 mm
USB 2.0 de Alta Velocidade

Som

Separação de canais: 40 dB
Frequência de resposta: 45 - 16 000 Hz
Potência de saída: 10 mW
Relação sinal/ruído: > 75 dB

Reprodução de áudio

Formatos suportados:

Taxas de bits	Taxas de amostragem
---------------	---------------------

MP3:

8 - 320 kbps em CBR e VBR	8, 11,025, 16, 22,050, 24, 32, 44,1, 48 kHz
---------------------------	---

FLAC:

até 1,1 Mbps	44,1 kHz
--------------	----------

APE:

até 1,3 Mbps	48 kHz
--------------	--------

Transferência de música³

Arrastar e largar com o Explorador do Windows®

Suporte de armazenamento

Capacidade da memória integrada²:
SA3MXX02 2 GB de memória NAND Flash
SA3MXX04 4 GB de memória NAND Flash
SA3MXX08 8 GB de memória NAND Flash

Ecrã

LCD a cores de 128 x 64 pixéis

Requisitos do sistema

- Windows® XP (SP3 ou superior) / Vista / 7
- Processador Pentium III de 800 MHz ou superior
- 512 MB de RAM
- 500 MB de espaço livre no disco rígido
- Ligação à Internet
- Microsoft® Internet Explorer 6.0 ou posterior
- Unidade de CD-ROM
- Porta USB

