

www.philips.com/welcome

adresinde ürününüzü kaydedin ve destek alın

GoGear

SA3MXX02

SA3MXX04

SA3MXX08



FM radyo

✓	✗
K/02	KN/02
W/02	WN/02
A/93	
B/93	
K/93	
P/93	
K/97	
W/97	

TR Kullanım kılavuzu

PHILIPS

İçindekiler

1	Önemli güvenlik bilgileri	4
	Genel bakım	4
	Ürünün geri dönüşümü	6
2	Yeni oynatıcınız	8
	Kutuda neler var	8
	Oynatıcıda yüklü yazılım	8
	Oynatıcıda yüklü dosyalar	8
3	Başlarken	9
	Şarj etme	9
	İlk kullanım ayarı	9
	Oynatıcıyı kapatın veya açın	10
	Otomatik bekleme ve kapanma	10
4	Genel Bakış	11
	Kontroller	11
	Ana ekran	12
	Tuşları kilitleyin/kilitletlerini açın	12
	Ekran açık/kapalı	12
5	Müzik	13
	Bilgisayarda müziğin yönetilmesi	13
	Müzik dosyalarınızı düzenleyin	13
	Windows Explorer'da dosya transferi	13
	Müzik dosyalarının eklenmesi ya da silinmesi	13
	Oynatıcı üzerinde müziğin bulunması	14
	Şarkı bilgilerine göre müziğin bulunması	14
	Dosya klasörüne göre müziğin bulunması	14
	Müzik çalma	14
6	FM radyo	15
	Radyo istasyonlarının ayarlanması	15
	FM radyo dinleme	15
	Önceden ayarlanmış istasyonları kaydetme	16

7	Kayıtlar	17
	Ses kaydı	17
	Kayıtların dinlenmesi	17
	Bir veya daha fazla kaydı silin	17
	Kayıtlarınızın bilgisayara yüklenmesi	17

8	Ayarlar	18
	Çalma modu	18
	Ses ayarları	18
	Ekran ayarları	18
	Tema	18
	Ekran kapatma zamanlayıcısı	19
	Ekranı döndür	19
	Dil	19
	Bilgi	19
	Fabrika ayarları	19

9	MIX cihazının güncellenmesi	20
	Yerleşik yazılımın manuel olarak doğrulanması / güncellenmesi	20

10	Sorun giderme	21
-----------	----------------------	-----------

11	Teknik veriler	22
	Sistem gereksinimleri	22

Yardım mı gerekiyor?

Lütfen kullanım kılavuzu, en son yazılım yükseltmeleri ve sıkça sorulan soruların cevapları gibi tüm destek belgelerine erişebileceğiniz www.philips.com/welcome adresini ziyaret edin.

1 Önemli güvenlik bilgileri

Genel bakım

Bu belgenin çevirisi sadece referans içindir. İngilizce sürüm ile çevrilmiş sürüm arasında herhangi bir tutarsızlık olması durumunda, İngilizce sürüm geçerli olacaktır.



Dikkat

- Hasarı veya arızayı önlemek için:
- Ürünü, ısıtma ekipmanları veya doğrudan güneş ışığı nedeniyle oluşan aşırı ısıya maruz bırakmayın.
- Ürünü veya ürünün üzerine bir şey düşürmeyin.
- Ürünün suya sokulmasına izin vermeyin. Set içine giren su büyük hasara neden olabileceğinden, kulaklık yuvasını veya pil bölmesini suya maruz bırakmayın.
- Çevredeki aktif cep telefonları parazite neden olabilir.
- Dosyalarınızı yedekleyin. Cihazınıza karşıdan yüklediğiniz orijinal dosyaları sakladığınızdan emin olun. Philips, ürünün zarar görmesi veya okunmaz hale gelmesi durumunda oluşacak veri kaybından sorumlu değildir.
- Sorunları önlemek için müzik dosyalarınızı sadece birlikte gelen müzik yazılımı ile yönetin (aktarım, silme, vb.).
- Ürüne zarar verebileceği için alkol, amonyak, benzin veya aşındırıcı içeren temizleyicileri kullanmayın.

Çalışma ve saklama sıcaklıkları hakkında

- Sıcaklığın her zaman 0 - 35°C (32 - 95°F) arasında olduğu bir yerde çalıştırın
- Sıcaklığın her zaman -20 - 45°C (-4 - 113°F) arasında olduğu bir yerde saklayın.
- Düşük sıcaklık koşullarında pil ömrü kısalabilir.

Yedek parçalar/aksesuarlar:

Yedek parça/aksesuar siparişi için

www.philips.com/support adresini ziyaret edin.

İşitme Güvenliği



Aşırı olmayan ses seviyesinde dinleyin:

Kulaklıkları yüksek ses seviyesinde kullanmak işitme kaybına neden olabilir. Bu ürün, bir dakikadan az bir süre maruz kalırsa bile, normal bir insan için işitme kaybına neden olabilecek desibel aralıklarında ses üretebilir. Daha yüksek desibel aralıkları, halihazırda işitme kaybı olan kişilere önerilmektedir.

Ses aldattıcı olabilir. Zaman içinde, rahat işitme seviyeniz daha yüksek ses seviyelerine uyum sağlar. Bu nedenle, uzun süreli dinlemenin ardından 'normal' gibi gelen ses seviyesi gerçekte yüksek ve işitme duyunuza zararlı olabilir. Buna karşı korunmak için ses seviyesini, işitme duyunuz uyum sağlamadan önce güvenli bir seviyeye ayarlayın ve o seviyede bırakın. Güvenli bir ses seviyesi belirlemek için: Ses seviyesi kontrolünüzü düşük şekilde ayarlayın.

Distorsiyonsuz, rahat ve net bir şekilde duymaya başlayana kadar ses seviyesini yavaş yavaş artırın. Makul süreler boyunca dinleyin:

Normalde 'güvenli' olan seviyelerde bile sese uzun süre maruz kalmak da işitme kaybına neden olabilir.

Cihazınızı makul süreler boyunca dinleyin ve zaman zaman dinlemeye ara verin.

Kulaklıklarınızı kullanırken aşağıdaki hususları göz önünde bulundurun.

Makul süreler boyunca, makul ses seviyelerinde dinleyin.

İşitme duyunuz uyum sağladıkça ses seviyesini artırmamaya dikkat edin.

Ses seviyesini, çevrenizi duyamayacağınız kadar yükseltmeyin.

Potansiyel olarak tehlikeli durumlarda dikkatle davranmalı veya dinlemeye geçici olarak ara vermelisiniz.

Motorlu bir taşıt kullanırken, bisiklete binerken, kaykay kullanırken, vb. kulaklık kullanmayın; bu durum trafik tehlikesi yaratabilir ve birçok bölgede yasaktır.

Değişiklikler

Üretici tarafından izin verilmeyen değişiklikler; kullanıcının bu ürünü kullanma iznini geçersiz kılabilir:

Telif hakkı bilgileri

Diğer tüm markalar ve ürün adları, ilgili şirketlerin veya kuruluşların tescilli markalarıdır. İnternet'ten yüklenen veya ses CD'sinden yapılan herhangi bir kaydın yetkisiz çoğaltımı, telif hakları yasalarının ve uluslararası sözleşmelerin ihlalidir.

Bilgisayar programları, dosyalar, yayınlar ve ses kayıtları da dahil olmak üzere kopyalamaya karşı korumalı malzemenin izinsiz kopyalanması hazırlanması, telif hakkı ihlali anlamına gelebilir ve suç teşkil edebilir. Bu cihaz, bu tür amaçlarla kullanılmamalıdır.

Windows Media ve Windows logosu, Microsoft Corporation'ın Amerika Birleşik Devletleri ve/veya başka ülkelerdeki tescilli ticari markalarıdır.

Sağduyulu olun! Telif haklarına saygı gösterin.



**Be responsible
Respect copyrights**

Philips başkalarının fikri mülkiyet hakkına saygı gösterir ve kullanıcılarından da aynınsı yapmalarını ister.

İnternet üzerindeki multimedya içeriği, gerçek telif hakkı sahibinin izni olmadan oluşturulmuş ve/veya dağıtılmış olabilir.

İzinsiz içeriğin kopyalanması veya dağıtılması, sizinki de dahil birçok ülkede telif hakları yasalarını ihlal edebilir.

Telif hakları yasalarına uymak sizin sorumluluğunuzdadır.

Bilgisayarınıza yüklenen video yayınlarının taşınır oynatıcıya kaydedilmesi ve aktarılması, sadece kamu malı veya uygun şekilde lisanslanmış içerik ile kullanım içindir. Bu tür içerikleri özel ve ticari olmayacak şekilde kullanabilirsiniz ve için telif hakkı sahibi tarafından sağlanan telif hakkı açıklamalarına saygı duymalısınız. Bu tür açıklamalar, başka kopya yapılmaması gerektiğini

belirtiyor olabilir. Video yayınları, kopyalamayı engelleyen kopya koruma teknolojisi içeriyor olabilir. Bu tür durumlarda kayıt fonksiyonu çalışmaz ve size bir mesajla bilgi verilir.

Veri kaydı

Philips, ürününüzün kalitesini artırmaya ve Philips kullanıcılarının deneyimini geliştirmeye adanmıştır. Bu cihazın kullanım profilini anlamak için cihaz, cihazın kalıcı belleğine bazı bilgiler / veriler kaydetmektedir. Bu veriler; kullanıcı olarak bu cihazı kullanırken yaşayabileceğiniz anılar veya sorunları belirlemek için kullanılır. Saklanan veriler; müzik modunda çalma süresi, radyo modunda çalma süresi, zayıf pil uyarısıyla kaç kez karşı karşıya kalındığı, vb. olacaktır. Saklanan veriler; cihazda kullanılan içerik veya ortamı veya yükleme kaynaklarını göstermez. Cihazda saklanan veriler SADECE, kullanıcı cihazı Philips servis merkezine iade ederse ve SADECE hata belirlemeyi ve önlemeyi kolaylaştırmak için alınır ve kullanılır. Saklanan veriler; kullanıcının ilk talebinde kullanıcıya sağlanacaktır.

Monkey's Audio decoder

- ① The Monkey's Audio SDK and source code can be freely used to add APE format playback, encoding, or tagging support to any product, free or commercial. Use of the code for proprietary efforts that don't support the official APE format require written consent of the author.
- ② Monkey's Audio source can be included in GPL and open-source software, although Monkey's Audio itself will not be subjected to external licensing requirements or other viral source restrictions.
- ③ Code changes and improvements must be contributed back to the Monkey's Audio project free from restrictions or royalties, unless exempted by express written consent of the author.

- ④ Any source code, ideas, or libraries used must be plainly acknowledged in the software using the code.
- ⑤ Although the software has been tested thoroughly, the author is in no way responsible for damages due to bugs or misuse.

If you do not completely agree with all of the previous stipulations, you must cease using this source code and remove it from your storage device.

FLAC decoder

Copyright (C) 2000,2001,2002,2003,2004,2005, 2006,2007,2008,2009 Josh Coalson

Redistribution and use in source and binary forms, with or without modification, are permitted provided that the following conditions are met:

- Redistributions of source code must retain the above copyright notice, this list of conditions and the following disclaimer.
- Redistributions in binary form must reproduce the above copyright notice, this list of conditions and the following disclaimer in the documentation and/or other materials provided with the distribution.
- Neither the name of the Xiph.org Foundation nor the names of its contributors may be used to endorse or promote products derived from this software without specific prior written permission.

THIS SOFTWARE IS PROVIDED BY THE COPYRIGHT HOLDERS AND CONTRIBUTORS "AS IS" AND ANY EXPRESS OR IMPLIED WARRANTIES, INCLUDING, BUT NOT LIMITED TO, THE IMPLIED WARRANTIES OF MERCHANTABILITY AND FITNESS FOR A PARTICULAR PURPOSE ARE DISCLAIMED. IN NO EVENT SHALL THE FOUNDATION OR CONTRIBUTORS BE LIABLE FOR ANY DIRECT, INDIRECT,

INCIDENTAL, SPECIAL, EXEMPLARY, OR CONSEQUENTIAL DAMAGES (INCLUDING, BUT NOT LIMITED TO, PROCUREMENT OF SUBSTITUTE GOODS OR SERVICES; LOSS OF USE, DATA, OR PROFITS; OR BUSINESS INTERRUPTION) HOWEVER CAUSED AND ON ANY THEORY OF LIABILITY, WHETHER IN CONTRACT, STRICT LIABILITY, OR TORT (INCLUDING NEGLIGENCE OR OTHERWISE) ARISING IN ANY WAY OUT OF THE USE OF THIS SOFTWARE, EVEN IF ADVISED OF THE POSSIBILITY OF SUCH DAMAGE.

Ürünün geri dönüşümü

Ürününüz, geri dönüşüme tabi tutulabilen ve yeniden kullanılabilen, yüksek kalitede malzeme ve parçalardan tasarlanmış ve üretilmiştir. Üzerinde çarpı işaretli tekerlekli çöp kutusu işaretli etiket bulunması, söz konusu ürünün 2002/96/EC sayılı Avrupa Yönergesi kapsamında olduğu anlamına gelir.



Ürününüzü asla evsel atıklarla birlikte atmayın. Lütfen, elektrikli ve elektronik ürünlerin ayrı toplanması ile ilgili yerel kurallar hakkında bilgi edinin. Eskiyen ürününüzün atık işlemlerinin doğru biçimde gerçekleştirilmesi, çevre ve insan sağlığı üzerinde olumsuz etkilere yol açılmasını önlemeye yardımcı olur.

! Uyarı

- Dahili pili çıkarmanız durumunda garanti geçersiz olur ve ürüne zarar verebilirsiniz.
- Aşağıdaki sökme ve atma talimatları ürünün kullanma ömrünün bitiminde uygulanmalıdır.

Ürününüzde 2006/66/EC sayılı Avrupa Direktifi kapsamında düzenlenen ve normal evsel atıklarla atılmaması gereken dahili bir yeniden şarj edilebilir pil kullanılmaktadır.



Ürününüzün çalışır durumda kalmasını ve güvenliğini sağlamak için, ürününüzü pilinin uzmanlar tarafından aşağıdaki gibi çıkarılacağı veya değiştirileceği resmi toplama noktalarına ve servis merkezlerine götürün:

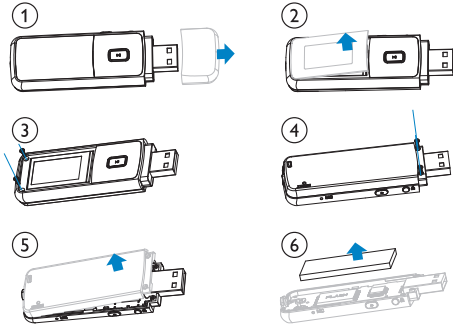

Lütfen pillerin ayrıca toplanması hakkındaki yerel yönetmelikler ile ilgili bilgi edinin. Pillerin düzgün atılması, çevre ve insan sağlığı üzerindeki olası olumsuz sonuçların ortaya çıkmasının önlenmesine yardımcı olur.

Avrupa Birliği için uyarı

Bu ürün, Avrupa Birliği radyo paraziti gereksinimlerine uygundur.

2 Yeni oynatıcınız

MIX ile aşağıdakileri yapabilirsiniz:

- Müzik çalın;
- FM radyo dinleyin;
- Ses kayıtları yapın.

Kutuda neler var

Aşağıdaki öğeleri alıp almadığınızı kontrol edin:
Oynatıcı

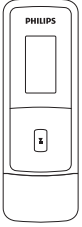

Kulaklık

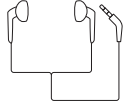

Hızlı başlangıç kılavuzu



Not

- Görüntüler sadece referans amaçlıdır. Philips, bildirmeksizin rengi/tasarımı değiştirme hakkını saklı tutar.

Oynatıcıda yüklü yazılım

MIX aşağıdaki yazılımla birlikte gelir:

- Philips Device Manager (MIX için bellek güncellemelerini almanıza yardımcı olur)

Oynatıcıda yüklü dosyalar

MIX üzerinde aşağıdaki dosyalar yüklüdür:

- Kullanım kılavuzu
- Sıkça sorulan sorular

3 Başlarken

Şarj etme

MIX, bilgisayarın USB portu yoluyla şarj edilecek dahili bir pile sahiptir. Gösterildiği gibi, MIX ürününü bir bilgisayara bağlayın.

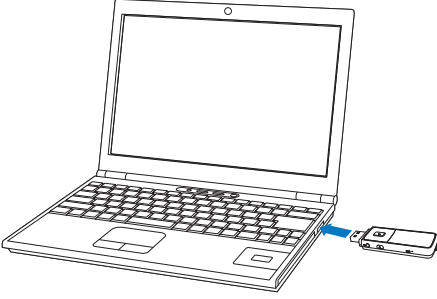

Not

- MIX ürününü bilgisayara bağladığınızda, sizden [Şarj et ve aktar] veya [Şarj et ve oynat] seçimini yapmanız istenir.
- Hiçbir seçim yapılmazsa, MIX otomatik olarak [Şarj et ve aktar] seçeneğini uygular.

Pil seviyesi gösterimi

Yaklaşık pil seviyesi, ekranda aşağıdaki şekilde gösterilir:

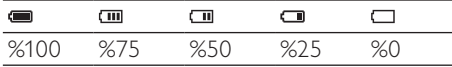

- ↳ Yanıp sönen pil ekranı, pil kapasitesinin düşük olduğunu gösterir. Oynatıcı tüm ayarları kaydeder ve 60 saniye içinde kapanır.

Not

- Şarj edilebilir pillerin şarj edilme sayısı sınırlıdır. Pil ömrü ve şarj edilme sayısı, kullanıma ve ayarlara bağlı olarak değişebilir.
- Şarj işlemi tamamlandığında şarj animasyonu durur ve simgesi gösterilir.

Pil gücünden tasarruf etmek ve oynatma süresini artırmak için MIX üzerinde aşağıdakileri uygulayın:

- Arka ışık zamanlayıcısını düşük bir değere ayarlayın (* > [Ekran ayarları] > [Ekr. kapanma zmnlayıcısı] seçeneğine gidin).

İlk kullanım uyarı

MIX ürününü ilk defa bir bilgisayara bağladığınız zaman, bilgisayarda Philips Device Manager kurun. İnternet üzerinde, Philips Device Manager aracılığıyla oynatıcının yerleşik yazılımını güncelleyebilirsiniz.

MIX cihazını bilgisayarınıza ilk kez bağladığınızda, bir açılır pencere belirir:

- 1 Philips Cihaz YöneticisiniKur seçeneğini seçin.
- 2 Yazılımın kurulumunu tamamlamak için, ekrandaki talimatları takip edin.

Not

- Kurulum, lisans şartlarını kabul etmenizi gerektirir.

Açılır pencere otomatik olarak görüntülenmezse:

- 1 **Bilgisayarım** (Windows XP / Windows 2000) / **Bilgisayar** (Windows Vista / Windows 7) ögesini seçin.
- 2 **Philips GoGear MIX** simgesini sağ tıklayın.
- 3 **Philips Cihaz Yöneticisini Kur** seçeneğini seçin.
- 4 Yazılımın kurulumunu tamamlamak için, ekrandaki talimatları takip edin.



Not

- Kurulum, lisans şartlarını kabul etmenizi gerektirir.

Oynatıcıyı kapatın veya açın

Oynatıcı açılana veya kapanana kadar  tuşunu basılı tutun.

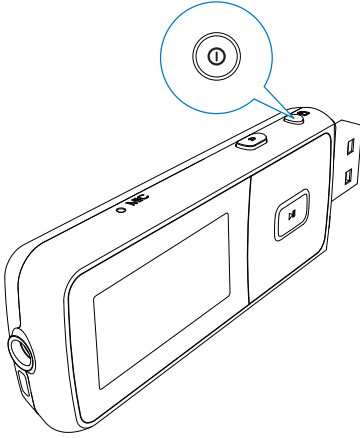

Otomatik bekleme ve kapanma

Oynatıcının, pil gücünden tasarruf edebilen bir otomatik bekleme ve kapanma özelliği vardır. Bekleme modunda (oyun olmasın, herhangi bir tuşa basılmadan) 10 dakika geçtikten sonra, oynatıcı kapanır.

4 Genel Bakış

Kontroller

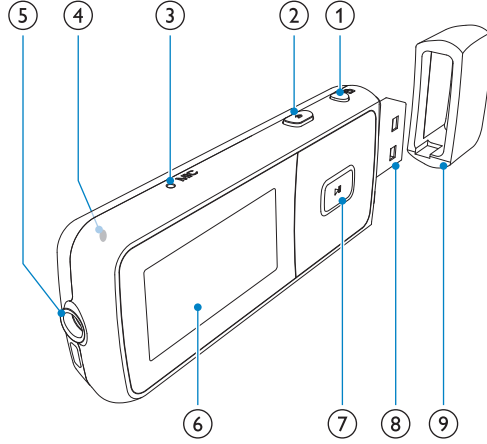





- ① basılı tutma: oynatıcıyı açar/kapatır.
basma: tüm düğmeleri kilitlet/kilitlerini açar
- ② basma: bir seviye geriye gider
basılı tutma: Ana ekrana geri döner.
- ③ **MIC** mikrofon
- ④ **RESET** ekran, tuşlara basmaya yanıt vermiyorsa, bir tükenmez kalem ucuyla deliğe bastırın.
- ⑤ 3,5 mm kulaklık konektörü
- ⑥ ekran

- ⑦ / **seçenekler listesinde:**
basma: önceki/sonraki seçeneğe geçer
oynatma ekranında:
basma: ses düzeyini artırır/azaltır
basılı tutma: ses düzeyini hızlı artırır / azaltır
- ⑧ **oynatma ekranında:**
basma: önceki/sonraki seçeneğe geçer
basılı tutma: mevcut dosya içerisinde arama yapar
- ⑨ basma: seçenekler arasında seçim yapar veya oynatmayı başlatır/duraklatır/devam ettirir
- ⑧ Şarj ve veri transferi için USB konektörü
- ⑨ USB konektörünü kullanmak için kapağı açın

Ana ekran

Menü	Mod	-
	Müzik	ses dosyalarını çalın
	FM radyo	FM radyosuna ayarlayın
	Kayıt	kayıt oluşturun ya da dinleyin
	Klasör görünümü	klasörlerdeki dosyaları görüntüleyin
	Ayarlar	MIX'un ayarlarını kişiselleştirin
	Şimdi yürütülüyor	oynatma ekranını görüntüler

-  ve  gezinme tuşlarına basarak, ana ekranda işlevsel menülere erişebilirsiniz.
- Önceki ekranlara geri dönmek için,  tuşuna arka arkaya basın veya Ana ekrana geri dönmek için  tuşunu basılı tutun.

Tuşları kilitleyin/kilitlerini açın

Oynatıcı açık olduğu zaman, kazara çalışmasını önlemek için kilidi kullanın.

- Tuşları kilitlemek veya kilitlerini açmak için  tuşuna kısa bir süre basın.
 - ↳ Ses düzeyi tuşları dışında tüm düğmeler kilitletir ve ekranda bir kilit simgesi gösterilir.

Ekran açık/kapalı

Güçten tasarruf etmek için, aşağıdaki durumlarda önceden tanımlanan süre geçtikten sonra ekran otomatik olarak kapanır:

- **MIX** üzerinde yeni bir işlem yapılmamıştır ve
- *** > [Ekran ayarları] > [Ekr. kapanma zmnlayıcısı]** öğesinde yeni bir değer seçilmiştir.

Güç tasarrufu modundan çıkmak için

- Herhangi bir tuşa basın.

5 Müzik

Bilgisayarda müziğin yönetilmesi

Müzik dosyalarınızı düzenleyin

Müzik dosyalarını şarkı bilgilerine göre düzenleyin

Eğer dosyalar şarkı bilgisi içeriyorsa (tanımlayıcı veri ya da ID3 etiketi), dosyalar **MIX** üzerinde Şarkı adı, Sanatçı veya Albüme göre otomatik olarak düzenlenebilir.

Dosya bilgilerini kontrol etmek veya düzenlemek için ortam yönetimi yazılımını çalıştırın. Örneğin, **Windows Media Player 11**'de gösterildiği gibi tıklatın. İstenen şarkıyı seçin ve ardından düzenlemek için çift tıklatın.



Müzik dosyalarının dosya klasörüne göre organize edilmesi

Müzik dosyalarını farklı klasörlerde, istediğiniz biçimde de düzenleyebilirsiniz.

Windows Explorer'da dosya transferi

- 1 **MIX** cihazını bir bilgisayara bağlayın.
- 2 PC'de **Bilgisayarım** veya **Bilgisayar** öğesini tıklatın.
 - **MIX** ürününü bulun;
 - İsteddiğiniz müzik dosyalarını/klasörlerini bulun.
- 3 Bilgisayardan **MIX** ürününe müzik dosyalarını/klasörlerini sürükleyip bırakın.

Müzik dosyalarının eklenmesi ya da silinmesi

- 1 **MIX** cihazını bir bilgisayara bağlayın.
- 2 PC'de **Bilgisayarım** veya **Bilgisayar** öğesini tıklatın.
 - **MIX** ürününü bulun.
- 3 Bilgisayarda aşağıdaki işlemleri gerçekleştirin:
 - Dosya/klasör eklemek için, bilgisayardan **MIX** ürününe müzik dosyalarını/klasörlerini sürükleyip bırakın;
 - Dosyaları/klasörleri silmek için, seçimi çift tıklatın. Belirtildiği gibi silme seçeneğini seçin.

Oynatıcı üzerinde müziğin bulunması

Şarkı bilgilerine göre müziğin bulunması

Ana ekranda, şarkı bilgilerine göre (tanımlayıcı veri ya da ID3 etiketi) müziği bulmak için (bkz. 'Müzik dosyalarınızı düzenleyin' sayfa 13) 🎵 ögesini seçin:

[Tüm şarkılar]

- Alfabetik olarak sıralanmış parçalar

[Sanatçı]

- Alfabetik olarak sıralanmış sanatçılar
- Alfabetik olarak sıralanmış albümler
- Albüm sırasıyla listelenmiş parçalar

[Albümler]

- Harf ve numaraya göre sıralanmış albümler
- Albüm sırasıyla listelenmiş parçalar

Dosya klasörüne göre müziğin bulunması

Ana ekranda, dosya klasörüne göre müzik bulmak için (bkz. 'Müzik dosyalarınızı düzenleyin' sayfa 13) 📁 ögesini seçin.

Müzik çalma

- 1 Bir müzik dosyası seçmek için 📁 veya 🎵 tuşuna basın.
- 2 Oynatımı başlamak için ▶️ düğmesine basın.
 - ↳ Seçilen şarkının çalmaya başlar.
 - ↳ Oynatma ekranında, dosya bilgilerini ve oynatma durumunu görebilirsiniz.
- 3 Oynatma sırasında,
 - Oynatmayı duraklatmak veya devam ettirmek için ⏸️ tuşuna basın.
 - Önceki ekrana gitmek için, ⏪ tuşuna basın.
 - ↳ Oynatma ekranı birkaç saniye sonra geri gelir.



Oynatma ekranında bir müzik dosyası seçmek için

- Arka arkaya 📁 ve 🎵 tuşlarına basın.

Seçilen şarkı içerisinde hızlı başa almak veya hızlı ileri almak için

- Oynatma ekranında, 📁 ya da 🎵 tuşunu basılı tutun.

6 FM radyo





Not

- Radyo istasyonlarına ayarladığınız zaman, verilen kulaklıkları takın. Kulaklıklar anten işlevi görürler. Daha iyi alım için, kulaklık kablosunu farklı yönlere çevirin.

Radyo istasyonlarının ayarlanması

Otomatik ayar

Radyoya ilk ayarladığınız zaman, istasyon aramak için Otomatik ayarı başlatın.

- 1 Ana ekrandan  > [Otomatik ayar] seçeneğine gidin.
 - ↳ 30 istasyona kadar, istasyonlar önceden ayarlanmış olarak kaydedilir.
- 2 Önceden ayarlanmış bir istasyon seçmek için,  veya  tuşuna arka arkaya basın. Oynatımı başlamak için  düğmesine basın.

Oynatma ekranında önceden ayarlanmış bir ögeyi seçmek için

- Arka arkaya  veya  tuşuna basın.







İpucu

- Yeni bir yere geldiğinizde, (yeni bir şehir ya da ülke gibi) daha iyi alım için otomatik ayarı yeniden başlatın.











Manuel ayar

Bir frekans ya da istasyon aramak için, Manuel ayarı kullanın.

- 1 Ana ekrandan  > [Manuel ayar] seçeneğine gidin.
 - ↳ En son çalınmış olan istasyon çalmaya başlar.
- 2 Oynatma ekranında,  ya da  tuşunu basılı tutun.
 - ↳ Bulduğunuz frekanstan bir sonraki istasyona geçersiniz.
 - Hassas ayar için,  ya da  tuşuna arka arkaya basın.



FM radyo dinleme

- 1 Ana ekrandan  > [Hafıza] seçeneğine gidin.
- 2 Önceden ayarlanmış bir istasyon seçmek için,  /  tuşuna basın. Oynatımı başlamak için  düğmesine basın.
 - [Hafıza] den önceden ayarlanmış bir istasyon seçmek için  tuşuna basın. Oynatımı başlamak için  düğmesine basın.
 - Oynatma ekranında, önceden ayarlanmış bir öge seçmek için  veya  tuşuna basın.
- 3 Eğer gerekiyorsa, bir radyo istasyonunu ayarlamak için  veya  tuşunu basılı tutun.

Önceden ayarlanmış istasyonları kaydetme

MIX üzerinde, 30 adete kadar önceden ayarlanmış istasyonu kaydedebilirsiniz.





- 1 Bir radyo istasyonu ayarlayın.
- 2 Bulduğunuz istasyonu önceden ayarlanmış bir istasyon olarak kaydetmek için ►|| tuşuna basın.
- 3 Bir konum seçmek için 📍 veya 📍 tuşuna basın. ►|| tuşuna basın.
 - ↳ Bulduğunuz istasyon, önceden ayarlanmış bir istasyon olarak bu konuma kaydedilir.

7 Kayıtlar

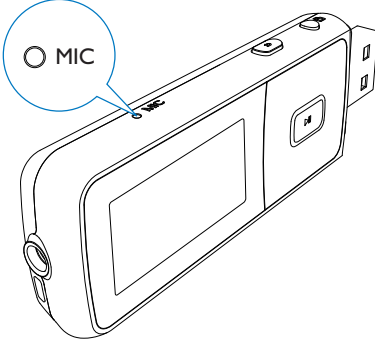
Ses kaydı

- 1 Ana ekranda  > [Ses Kaydını Başlat] öğesini seçin.
↳ Kayıt ekranı görüntülenir.
- 2 Mikrofonun, kayıt yapılacak olan ses kaynağına yakın olduğundan emin olun.



- 3 Duraklatma ve kayıt arasında geçiş yapmak için  tuşuna basın. Durdurmak için  tuşuna basın.
- 4 Kaydı kaydetmek için  tuşuna, iptal etmek için  tuşuna basın.
↳ Kayıtlar cihaza kaydedilir. (Dosya adı formatı: VOICEXXX.WAV, XXX otomatik olarak oluşturulan kayıt numarasıdır.)

İpucu

- Kayıtlarınızı [Kayıt Kütüphanesi] > [Ses] altında bulabilirsiniz.

Kayıtların dinlenmesi

Ana ekranda  > [Kayıt Kütüphanesi] > [Ses] öğesini seçin.

- 1 Bir kayıt seçin.
- 2 Kaydınızı çalmak için  tuşuna basın.

Bir veya daha fazla kaydı silin

Windows Gezgini'nde kayıtları silmek için yapılması gerekenler:



- 1 MIX ürününü bilgisayara bağlayın.
- 2 Windows Explorer'da, **Kayıtlar** > **Ses** klasörünün konumunu belirleyin.
- 3 Bilgisayarda olduğu gibi kayıtları silin.

Kayıtlarınızın bilgisayara yüklenmesi

- 1 MIX ürününü bilgisayara bağlayın.
- 2 Windows Gezgini'nde MIX ürününü açın.
- 3 **Kayıtlar** > **Ses** klasörünü seçin.
- 4 Kayıtları kopyalayıp, bilgisayarda başka bir yere yapıştırın.

8 Ayarlar

*de, oynatıcı için seçeneklerinizi seçin.

- 1 Bir seçim yapmak için  /  tuşuna basın.
- 2 Onaylamak için  tuşuna basın.

Çalma modu

[Çalma modu]'de, müzik/kayıt oynatmak için oynatma modlarını seçin:



[Tekrar]	
[1 tekrar]	seçilen şarkıyı/kaydı tekrar eder.
[Tümünü tekrarla]	seçilen klasördeki bütün şarkıları/kayıtları tekrar eder.
[Rastgele]	
[Tümünü karıştır]	seçilen klasördeki bütün şarkıları/kayıtları rasgele modda oynatır.

Eğer hem [Tümünü tekrarla] hem de [Tümünü karıştır] etkinleştirilmişse,

- Seçilen klasördeki bütün şarkılar/kayıtlar rasgele modda tekrar edilir.

Ses ayarları

[Ses ayarları]'de, ses ayarları için tercihinizi seçin:

[FullSound]	Müzik sıkıştırma (MP3, WMA gibi) kaybedilen ses ayrıntılarını geri yükler.
[Ekolayzer]	Ses ayarlarını istenildiği gibi tanımlar.
[Ses sınırı]	Cihaz için maksimum ses düzeyini ayarlar. Bu yöntemle daima ses düzeyini, duymanıza yeterli ve zararsız bir aralıkta tutabilirsiniz. Ses sınırını belirlemek için  /  tuşuna basın; onaylamak için  tuşuna basın.

Not

- Tam Ses düzeyini seçtiğinizde, ekolayzer devre dışı bırakılır.

Ekran ayarları

Tema

[Ekran ayarları] > [Tema]'de, oynatma için tema seçin.

Ekran kapatma zamanlayıcısı

MIX üzerinde hiçbir işlem yapılmazsa, ekran bekleme moduna geçer. Önceden tanımlanmış süreden sonra, bekleme ekranı otomatik olarak kapanır. Pil gücünden tasarruf etmek için, süre olarak düşük bir değer seçin.

Süreyi ayarlamak için

- [Ekran ayarları] > [Ekr. kapanma zamanlayıcısı]'de bir süre seçin.
 - ↳ Seçilen süre geçtikten sonra, bekleme ekranı otomatik olarak kapanır.

Güç tasarrufu modundan çıkmak için

- Herhangi bir tuşa basın.

Ekranı döndür

[Ekran ayarları] > [Ekranı döndür]'de, ekranı ters çevirmek için [180°] veya [0° (Normal)] ögesini seçin.

- ↳ Ekranı ters çevirdikten sonra, ►|| ve ↵ işlevlerine geçin.

Dil

[Dil]'de, oynatıcı için bir dil seçin.

Bilgi

[Bilgi]'de, cihaz hakkında aşağıdaki bilgileri öğrenin:

[Kapasite:]	bellek boyutu
[Boş alan:]	mevcut alan
[Bellenim sürümü:]	geçerli yerleşik yazılım sürümü. Destek web sitesinden yerleşik yazılımı güncellerken yerleşik yazılım sürümünü kontrol edin.
[Model:]	tam ürün adı. Destek web sitesinden yerleşik yazılımı güncellerken tam ürün adını kontrol edin.
[Destek sitesi:]	cihaz için destek veren web sitesi

Fabrika ayarları

[Fabrika ayarları]'de, oynatıcıyı fabrika ayarlarına geri yükleyin. Oynatıcıya aktarılan dosyalar korunur.

9 MIX cihazının güncellenmesi

MIX cihazı, belleim adı verilen dahili bir program ile kontrol edilir. Siz MIX cihazını satın aldıktan sonra, yeni belleim sürümleri piyasaya sürülmüş olabilir:

Philips Device Manager adı verilen bir yazılım programı, bilgisayarınızı kullanarak İnternet'te bulunan belleim güncellemelerini kontrol edebilir:

Philips Device Manager yazılımını birlikte verilen MIX cihazından veya en yeni sürümünü www.philips.com/support adresinden yükleyin.

Not

- Müzik dosyalarınız, belleim güncellemesinden etkilenmez.

Yerleşik yazılımın manuel olarak doğrulanması / güncellenmesi

- 1 Bilgisayarınızın İnternet'e bağlı olduğundan emin olun.
- 2 **MIX** ürününü bilgisayara bağlayın.
- 3 Bilgisayarınızda **PhilipsCihaz Yöneticisi**'ni başlatmak için, **Başlat > Programlar > Philips > Philips MP3 oynatıcı > GoGear SA3MXX Cihaz Yöneticisi** öğelerini tıklayın.
- 4 **Güncelle** seçeneğini tıklayın
↳ **Philips SA3MXX Cihaz Yöneticisi**, güncellemeleri kontrol eder ve varsa İnternet'ten yeni yerleşik yazılımı yükler.
- 5 Ekranda **Güncelleme tamamlandı** mesajı görüntülediğinde **Tamam** seçeneğini tıklayın.
- 6 **MIX** ile bilgisayarın bağlantısını kesin.
↳ Yerleşik yazılım güncellendikten sonra, **MIX** yeniden başlatılır ve tekrar kullanıma hazır olur.

10 Sorun giderme

MIX düzgün çalışmıyorsa veya ekran donarsa, veri kaybı olmadan cihazı sıfırlayabilirsiniz:

MIX cihazını nasıl sıfırlarım?

- MIX cihazının alt kısmında bulunan sıfırlama deliğine bir kalem ucu veya başka bir nesne sokun. Oynatıcı kapanana kadar basılı tutun.
 - Sıfırlama işlemi başarısız olursa, **Philips Device Manager** ile MIX cihazının kurtarılmasıyla ilgili adımları uygulayın.
- 1 Bilgisayarınızda **Philips Cihaz Yöneticisi**'ni başlatmak için, **Başlat > Programlar > Philips > Philips MP3 oynatıcı > GoGear SA3MXX Cihaz Yöneticisi** öğelerini seçin.
 - 2 Devam etmeden önce MIX cihazını kapatın.
 - 3 MIX cihazını bilgisayarınıza bağlarken,  ses seviyesi düğmesini basılı tutun.
 - 4 **Philips Device Manager** MIX cihazını tanıyana ve kurtarma moduna girene kadar düğmeyi basılı tutun.
 - 5 Bilgisayarda **Repair** (Onar) düğmesini tıklatın ve kurtarma işlemini tamamlamak için **Philips Device Manager** uygulamasının talimatlarını uygulayın.
 - 6 Kurtarma tamamlandığında, MIX cihazını bilgisayarınızdan çıkarın.
 - 7 MIX cihazını yeniden başlatın.

11 Teknik veriler

Güç

Güç kaynağı: 150 mAh Li-ion polimer dahili şarj edilebilir pil

MP3 oynatma süresi¹: 13 saat'e kadar

Radyo oynatma süresi¹: 7 saat'e kadar

Yazılım

Philips Device Manager

Bağlanabilirlik

Kulak 3,5mm

Yüksek hızlı USB 2.0

Ses

Kanal ayırma: 40 dB

Frekans Tepkisi: 45 - 16.000 Hz

Çıkış gücü: 10,0 mW

Sinyal-parazit oranı: > 75 dB

Müzik çalar

Desteklenen formatlar:

Bit hızları Örneklem hızları

MP3:

CBR ve VBR olarak 8 - 8, 11.025, 16, 22.050, 320 kbps 24, 32, 44.1, 48 kHz

FLAC:

1,1 Mbps'e kadar 44,1 kHz

APE:

1,3 Mbps'e kadar 48 Khz

Müzik aktarımı³

Windows® Explorer'a sürükleyip bırakma

Depolama ortamı

Dahili bellek kapasitesi²:

SA3MXX02 2GB NAND Flash

SA3MXX04 4GB NAND Flash

SA3MXX08 8GB NAND Flash

Görüntü

Renkli LCD 128 x 64 piksel

Not

- ¹ Şarj edilebilir pillerin şarj edilme sayısı sınırlıdır. Pil ömrü ve şarj edilme sayısı, kullanıma ve ayarlara bağlı olarak değişebilir.
- ² 1GB = 1 milyar bayt; kullanılabilir depolama alanı daha azdır. Belleğin bir kısmı cihaz için ayrılacağından, tam bellek kapasitesi kullanılamaz. Depolama kapasitesi, şarkı başına 4 dakika ve 128 kbps MP3 şifreleme değerlerine dayanarak belirtilmiştir.
- ³ Aktarım hızı işletim sistemine ve yazılım konfigürasyonuna bağlıdır.

Sistem gereksinimleri

- Windows® XP (SP3 veya üzeri) / Vista / 7
- Pentium III 800 MHz işlemci veya üzeri
- 512 MB RAM
- 500 MB sabit disk alanı
- İnternet bağlantısı
- Windows® İnternet Explorer 6.0 veya üzeri
- CD-ROM sürücüsü
- USB bağlantı noktası

