

Registrera din produkt och få support på  
[www.philips.com/welcome](http://www.philips.com/welcome)

**GoGear**

SA3MXX02

SA3MXX04

SA3MXX08



FM-radio

✓	✗
K/02	KN/02
W/02	WN/02
A/93	
B/93	
K/93	
P/93	
K/97	
W/97	

SV Användarhandbok

**PHILIPS**

# Innehållsförteckning

<b>1 Viktig säkerhetsinformation</b>	4
Allmänt underhåll	4
Återvinning av produkten	6
<b>2 Din nya spelare</b>	8
Förpackningens innehåll	8
Programvara på spelaren	8
Filer som finns på spelaren	8
<b>3 Komma igång</b>	9
Ladda batteriet	9
Förstagångsinstallation	9
Slå på eller stäng av spelaren	10
Automatisk standby och avstängning	10
<b>4 Översikt</b>	11
Reglage	11
Hemskärmen	12
Låsa/låsa upp tangenterna	12
Skärm på/av	12
<b>5 Musik</b>	13
Hantera musik på datorn	13
Organisera musikfiler	13
Överföra filer i Utforskaren	13
Lägga till eller ta bort musikfiler	13
Söka efter musik på spelaren	13
Söka efter musik på låtinformation	13
Sök efter musik inom filmapp	13
Spela musik	14
<b>6 FM-radio</b>	15
Ställa in radiokanaler	15
Lyssna på FM-radio	15
Lagra snabbvalskanaler	16
<b>7 Inspelningar</b>	17
Spela in ljud/röster	17
Lyssna på inspelningar	17
Ta bort en eller flera inspelningar	17
Överföra inspelningarna till en dator	17

<b>8 Inställningar</b>	18
Uppspelningsläge	18
Ljudinställningar	18
Skärminställningar	18
Tema	18
Timer för skärm av	19
Rotera skärm	19
Språk	19
Information	19
Fabriksinställningar	19
<b>9 Uppdatera MIX</b>	20
Kontrollera/uppdatera den fasta programvaran manuellt	20
<b>10 Felsökning</b>	21
<b>11 Teknisk information</b>	22
Systemkrav	22

## Behöver du hjälp?

Gå till

[www.philips.com/welcome](http://www.philips.com/welcome)

där du får tillgång till en fullständig uppsättning supportmaterial som användarhandbok, senaste programvaruuppdateringar och svar på vanliga frågor.

# 1 Viktig säkerhetsinformation

## Allmänt underhåll

Översättningen av detta dokument ska endast användas som referens.

Om den engelska och den översatta versionen inte stämmer överens gäller den engelska versionen.

### ! Var försiktig

- Så här undviker du skador och dålig funktion:
- Utsätt inte produkten för stark hetta genom uppvärmning eller direkt solljus.
- Tappa inte produkten och låt inga föremål falla ned på den.
- Doppa inte produkten i vatten. Utsätt inte hörlursuttaget eller batterifacket för vatten eftersom vatten kan orsaka allvarliga skador om det tränger in i enheten.
- Aktiva mobiltelefoner i närheten av enheten kan orsaka störningar i den.
- Säkerhetskopiera filerna. Kontrollera att du behåller originalfilerna som du har hämtat till enheten. Philips ansvarar inte för förlorade data i händelse av att produkten blir skadad eller oläsbar.
- Undvik problem genom att endast använda det medföljande musikprogrammet när du hanterar (överför, tar bort osv.) musikfiler.
- Använd inga rengöringsmedel som innehåller alkohol, ammoniak, bensen eller slipmedel, eftersom det kan skada produkten.

### Arbets- och förvaringstemperatur

- Använd enheten på en plats där temperaturen alltid är mellan 0 och 35 °C.
- Förvara enheten på en plats där temperaturen alltid är mellan -20 och 45 °C.
- Batteriets livslängd kan förkortas vid låg temperatur.

### Reservdelar/tillbehör:

Besök [www.philips.com/support](http://www.philips.com/support) om du vill beställa reservdelar/tillbehör.

### Skydda hörseln



#### Lyssna med måttlig volym:

Om du använder hörlurar och lyssnar med hög volym kan din hörsel skadas. Den här produkten kan generera ljud med decibelnivåer som kan orsaka nedsatt hörsel hos en normal person, även om exponeringen är kortare än en minut. De högre decibelområdena är till för personer som redan har nedsatt hörsel.

Ljud kan vara vilseledande. Med tiden kan din "komfortnivå" anpassas till allt högre volymer. Så efter en längre tids lyssnande kan ljud som låter " normalt " i verkligheten vara högt och skadligt för din hörsel. För att skydda dig mot detta bör du ställa in volymen på en säker nivå innan hörseln anpassat sig, och lämna volymen på den nivån.

Upprätta en säker ljudnivå:

Ställ in volymkontrollen på en låg nivå.

Öka den sedan tills ljudet hörs bekvämt och klart, utan distorsion.

Lyssna under rimlig tid:

Långvarig exponering för ljud, även på normalt "säkra" nivåer, kan förorsaka hörselskador:

Använd utrustningen på ett förnuftigt sätt och ta en paus då och då.

Observera följande riktlinjer när du använder hörlurarna.

Lyssna på rimliga ljudnivåer under rimlig tid. Justera inte volymen allteftersom din hörsel anpassar sig.

Höj inte volymen så mycket att du inte kan höra din omgivning.

Du bör vara försiktig eller tillfälligt sluta använda hörlurarna i potentiellt farliga situationer:

Använd inte hörlurarna när du kör motorfordon, cyklar, åker skateboard osv. Det kan utgöra en trafikfara och är förbjudet på många platser.

### Ändringar

Ändringar som inte har godkänts av tillverkaren kan göra att användaren förlorar sin behörighet att använda produkten.

## Copyrightinformation

Alla andra märken och produktnamn är varumärken som tillhör respektive företag eller organisation.

Otillåten kopiering av inspelningar; vare sig de har hämtats från Internet eller gjorts av ljud-CD-skivor; utgör brott mot upphovsrättsliga lagar och internationella överenskommelser. Tillverkningen av otillåtna kopior av kopieringskyddat material, bl.a. datorprogram, filer, sändningar och ljudinspelningar; kan innebära ett brott mot copyright-lagstiftningen och därmed vara straffbart. Den här utrustningen bör inte användas i sådana syften. Windows Media och Windows-logotypen är registrerade varumärken som tillhör Microsoft Corporation i USA och/eller andra länder.

### Ta ansvar! Respektera upphovsrätten.



**Be responsible  
Respect copyrights**

Philips respekterar andras intellektuella rättigheter och vi uppmanar våra användare att göra detsamma.

Multimedieinnehåll på internet kan ha skapats och/eller distribuerats utan den ursprungliga upphovsrättsinnehavarens godkännande. Kopiering och distribuering av obehörigt innehåll kan utgöra ett brott mot upphovsrättslagar i olika länder; inklusive ditt eget.

Efterlevelse av upphovsrättslagar är ditt ansvar. Inspelning och överföring till den portabla spelaren av videoströmmar som hämtas till datorn är endast avsedd att användas för innehåll som är allmän egendom eller licensierat i vederbörlig ordning. Du får endast använda sådant innehåll för privat, okommersiellt bruk och måste respektera eventuella upphovsrättsanvisningar som tillhandahålls från verkets upphovsrättsinnehavare. Sådana anvisningar kan slå fast att inga kopior utöver sådana för privat bruk får göras. Videoströmmar kan innehålla kopieringskyddsteknik som

förhindrar dig att göra sådana kopior som du har rätt till. I sådana situationer fungerar tyvärr inte inspelningsfunktionen och du aviseras om detta med ett meddelande.

## Dataloggning

Philips arbetar för att förbättra produktens kvalitet och användarens upplevelse av Philips. För att få en bättre förståelse av enhetens användningsprofil loggar enheten viss information/vissa data i det icke-volatila minnesområdet på enheten. Dessa data används för att identifiera och upptäcka eventuella fel eller problem som du som användare kan komma att stöta på medan du använder enheten. Exempel på data som lagras är uppspelningens längden i muskläget, uppspelningens längden i radioläget, hur många gånger batteriladdningen har varit låg osv. De data som lagras avslöjar inte det innehåll eller de media som används på enheten, eller varifrån hämtade filer kommer. De data som lagras på enheten hämtas och används ENDAST om användaren återlämnar enheten till Philips-serviceombudet och ENDAST i syfte att göra det enklare att upptäcka och förebygga fel. De data som lagras görs omedelbart tillgängliga för användaren på begäran.

## Monkey's Audio decoder

- ① The Monkey's Audio SDK and source code can be freely used to add APE format playback, encoding, or tagging support to any product, free or commercial. Use of the code for proprietary efforts that don't support the official APE format require written consent of the author.
- ② Monkey's Audio source can be included in GPL and open-source software, although Monkey's Audio itself will not be subjected to external licensing requirements or other viral source restrictions.

- ③ Code changes and improvements must be contributed back to the Monkey's Audio project free from restrictions or royalties, unless exempted by express written consent of the author.
- ④ Any source code, ideas, or libraries used must be plainly acknowledged in the software using the code.
- ⑤ Although the software has been tested thoroughly, the author is in no way responsible for damages due to bugs or misuse.

If you do not completely agree with all of the previous stipulations, you must cease using this source code and remove it from your storage device.

### FLAC decoder

Copyright (C) 2000,2001,2002,2003,2004,2005, 2006,2007,2008,2009 Josh Coalson

Redistribution and use in source and binary forms, with or without modification, are permitted provided that the following conditions are met:

- Redistributions of source code must retain the above copyright notice, this list of conditions and the following disclaimer.
- Redistributions in binary form must reproduce the above copyright notice, this list of conditions and the following disclaimer in the documentation and/or other materials provided with the distribution.
- Neither the name of the Xiph.org Foundation nor the names of its contributors may be used to endorse or promote products derived from this software without specific prior written permission.

THIS SOFTWARE IS PROVIDED BY THE COPYRIGHT HOLDERS AND CONTRIBUTORS "AS IS" AND ANY EXPRESS OR IMPLIED WARRANTIES, INCLUDING, BUT NOT LIMITED TO, THE IMPLIED

WARRANTIES OF MERCHANTABILITY AND FITNESS FOR A PARTICULAR PURPOSE ARE DISCLAIMED. IN NO EVENT SHALL THE FOUNDATION OR CONTRIBUTORS BE LIABLE FOR ANY DIRECT, INDIRECT, INCIDENTAL, SPECIAL, EXEMPLARY, OR CONSEQUENTIAL DAMAGES (INCLUDING, BUT NOT LIMITED TO, PROCUREMENT OF SUBSTITUTE GOODS OR SERVICES; LOSS OF USE, DATA, OR PROFITS; OR BUSINESS INTERRUPTION) HOWEVER CAUSED AND ON ANY THEORY OF LIABILITY, WHETHER IN CONTRACT, STRICT LIABILITY, OR TORT (INCLUDING NEGLIGENCE OR OTHERWISE) ARISING IN ANY WAY OUT OF THE USE OF THIS SOFTWARE, EVEN IF ADVISED OF THE POSSIBILITY OF SUCH DAMAGE.

---

## Återvinning av produkten

Produkten är utvecklad och tillverkad av högkvalitativa material och komponenter som både kan återvinnas och återanvändas. Symbolen med en överkryssad soptunna som finns på produkten innebär att produkten följer EU-direktivet 2002/96/EC:



Kassera aldrig produkten med annat hushållsavfall. Ta reda på de lokala reglerna om separat insamling av elektriska och elektroniska produkter. Genom att kassera dina gamla produkter på rätt sätt kan du bidra till att minska möjliga negativa effekter på miljö och hälsa.

## Varning

- Om du tar bort det inbyggda batteriet gäller inte garantin och produkten kan skadas.
- Följande instruktioner för bortforsling och kassering gäller åtgärder som endast ska vidtas när produkten är uttjänt.

Produkten innehåller ett inbyggt laddningsbart batteri som följer EU-direktivet 2006/66/EC och den kan inte kasseras med normalt hushållsavfall.



För att säkerställa funktionen och säkerheten för din produkt ska du lämna in produkten till en officiell återvinningsstation eller ett serviceombud där en fackman kan ta bort batteriet enligt bilden:

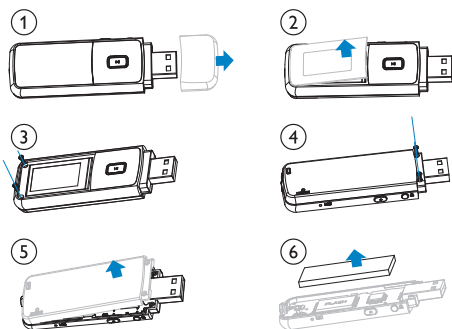

Ta reda på de lokala reglerna om separat insamling av batterier. Genom att kassera dina batterier på rätt sätt kan du bidra till att minska möjliga negativa effekter på miljö och hälsa.

### Information för EU-länder

Användning av den här produkten överensstämmer med EU:s förordningar om radiostörningar:

## 2 Din nya spelare

På **MIX** kan du göra följande:

- spela musik
- lyssna på FM-radion
- göra röstinspelningar.

### Förpackningens innehåll

Kontrollera att du har mottagit följande objekt:  
Spelare

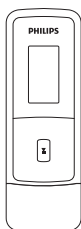

Hörlurar

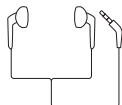

Snabbstartguide



### Kommentar

- Bilderna fungerar endast som referens. Philips förbehåller sig rätten att ändra färg/design utan meddelande.

### Programvara på spelaren

**MIX** levereras med följande programvara:

- Philips Device Manager (hjälp dig att hämta uppdateringar av fast programvara för MIX)

### Filer som finns på spelaren

Följande filer finns på **MIX**:

- Användarhandbok
- Vanliga frågor

# 3 Komma igång

## Ladda batteriet

MIX har ett inbyggt batteri som kan laddas via USB-porten på datorn.

Anslut MIX till datorn enligt bilden.

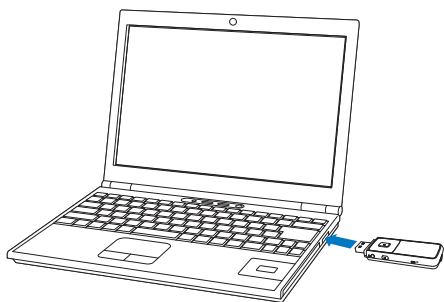

### ☰ Kommentar

- När du ansluter MIX till en dator blir du ombedd att välja [Ladda och överför] eller [Ladda och spela].
- MIX väljer automatiskt [Ladda och överför] om du inte gör något nytt val.

## Batterinivåindikering

På displayen visas den ungefärliga batterinivån enligt följande:

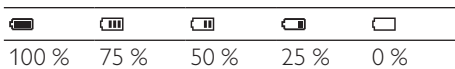

- ↳ Ett blinkande batteri anger att batterinivån är låg. Alla inställningar sparas och spelaren stängs av inom 60 sekunder.

### ☰ Kommentar

- Laddningsbara batterier kan laddas ett begränsat antal gånger. Batterilivslängden och antalet möjliga uppladdningar varierar beroende på användning och inställningar.
- Laddningsanimeringen stannar och ikonen  visas när laddningen är slutförd.

För att spara på batteriet och öka speltiden gör du följande på MIX:

- Ställ in bakgrundsbelysningstimeren på ett lågt värde (gå till  > [Skärminställningar] > [Timer för skärm av]).

## Förstagångsinstallation

Första gången du ansluter MIX till en dator ska du installera **Philips Device Manager** på datorn. På internet kan du uppdatera spelarens fasta programvara med hjälp av **Philips Device Manager**.

När du ansluter MIX till datorn första gången visas ett popupfönster:

- 1 Välj **Install Philips Device Manager** (Installera Philips Device Manager).
- 2 Slutför installationen av programvaran genom att följa instruktionerna på skärmen.

### ☰ Kommentar

- Installationen kräver att du godkänner licensvillkoren.

Om fönstret inte visas automatiskt:

- 1 Välj **Den här datorn** (Windows XP/Windows 2000)/**Datorn** (Windows Vista/Windows 7).
- 2 Högerklicka på ikonen **Philips GoGear MIX**.
- 3 Välj **Install Philips Device Manager** (Installera Philips Device Manager).
- 4 Slutför installationen av programvaran genom att följa instruktionerna på skärmen.

### ☰ Kommentar

- Installationen kräver att du godkänner licensvillkoren.



---

## Slå på eller stäng av spelaren

Håll  intryckt tills spelaren slås på eller stängs av.

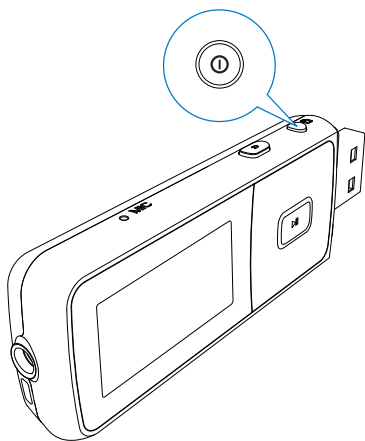

---

## Automatisk standby och avstängning

Spelaren har en automatisk standby- och stängningsfunktion som kan spara batteriström.

Efter 10 minuter i viloläge (ingen uppspelning, ingen knapp trycks ned) stängs spelaren av.

# 4 Översikt

## Reglage

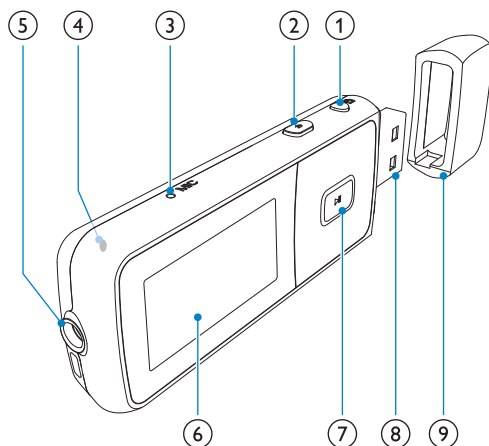

① håll intryckt: slår på/stänger av spelaren  
tryck på: låser/låser upp alla knappar

② tryck på: tillbaka en nivå  
håll intryckt: återgår till hemskärmen

③ **MIC** mikrofon

④ **RESET** tryck i hålet med hjälp av spetsen på en kulspetspenna när skärmen inte svarar på tangentryckningar

⑤ 3,5 mm hörlursanslutning

⑥ bildskärm

⑦ på listan med alternativ gör du följande:  
tryck på: hoppar till föregående/nästa alternativ  
**på uppspelningsskärmen:**  
tryck på: ökar/minskar volymen  
håll intryckt: höjer/sänker volymen snabbt

på uppspelningsskärmen:  
tryck på: hoppar till föregående/nästa alternativ  
håll intryckt: söker i aktuell fil

tryck på: väljer alternativ eller startar/pausar/återupptar uppspelning





⑧ USB-anslutning för batteriladdning och dataöverföring

⑨ Ta bort locket om du vill använda USB-anslutningen

---

## Hemskärmen

Meny	Läge	För att
	Musik	spela upp ljudfiler
	FM-radio	ställa in FM-radion
	Inspelning	skapa eller lyssna på inspelningar
	Mappvy	visa filerna i mappar
	Inställningar	anpassa inställningarna för MIX
	Nu spelas	visa uppspelningsskärmen

- Från hemskärmen kan du öppna funktionella menyer genom att trycka på navigeringsknapparna  och .
- För att gå tillbaka till föregående skärmar trycker du på  upprepade gånger. Du kan även hålla  intryckt för att återgå till hemskärmen.

---

## Låsa/låsa upp tangenterna

När spelaren är på använder du tangentlåset för att undvika att spelaren används av misstag.

- Tryck kort på  för att låsa eller låsa upp tangenterna.
  - ↳ Alla knappar utom volymknapparna är låsta och i teckenfönstret visas en låsikon.

---

## Skärm på/av

I energispar syfte stängs skärmen automatiskt av efter det förinställda tidsintervallet om

- ingen ny åtgärd utförs på **MIX**, och
- ett värde väljs i **\* > [Skärminställningar] > [Timer för skärm av]**.

Om du vill lämna energisparläget

- trycker du på valfri tangent.

# 5 Musik

## Hantera musik på datorn

### Organisera musikfiler

#### Organisera musikfiler efter låtinformation

Om filerna innehåller låtinformation (metadata eller ID3-taggar) kan de sorteras automatiskt efter låttitel, artist eller album på **MIX**.

Starta ett mediehanteringsprogram om du vill kontrollera eller redigera filinformationen.

Klicka t.ex. som visas nedan i **Windows Media Player**.

**Player 11.** Välj önskad låt och dubbelklicka sedan på den för att redigera den.



#### Organisera musikfiler efter filmapp

Du kan även organisera musikfiler i olika mappar efter önskemål.

### Överföra filer i Utforskaren

- 1 Anslut **MIX** till en dator.
- 2 På datorn under **Den här datorn** eller **Dator**
  - Sök efter **MIX**
  - Sök efter önskade musikfiler/mappar.
- 3 Från datorn drar och släpper du musikfiler/mappar till **MIX**.

### Lägga till eller ta bort musikfiler

- 1 Anslut **MIX** till en dator.
- 2 På datorn under **Den här datorn** eller **Dator**
  - Sök efter **MIX**.
- 3 Gör följande på datorn:
  - Lägg till filer/mappar genom att dra och släppa musikfiler/mappar från datorn till **MIX**.
  - Ta bort filer/mappar genom att högerklicka på markerade objekt. Välj raderingsalternativ vid uppmaning.

## Söka efter musik på spelaren

### Söka efter musik på låtinformation

På hemskärmen väljer du  för att söka efter musik på låtinformation (metadata eller ID3-taggar) (se 'Organisera musikfiler' på sidan 13):

#### [Alla låtar]

- Spår i alfabetisk ordning

#### [Artister]

- Artister i alfabetisk ordning
- Album i alfabetisk ordning
- Spår ordnade efter album

#### [Album]





- Album i alfanumerisk ordning
- Spår ordnade efter album

### Sök efter musik inom filmapp

På hemskärmen väljer du  för att söka efter musik inom filmapp (se 'Organisera musikfiler' på sidan 13).



---

## Spela musik



- 1 Tryck på  eller  för att välja en musikfil.
- 2 Tryck på  när du vill starta uppspelningen.
  - ↳ Uppspelningen börjar från aktuell låt.
  - ↳ På uppspelningsskärmen kan du se filinformationen och uppspelningsstatus.
- 3 Under uppspelning
  - Tryck på  för att pausa och återuppta uppspelningen.
  - Du kan återgå till föregående skärm genom att trycka på .
    - ↳ Uppspelningsskärmen visas åter några sekunder senare.



Så här väljer du en musikfil på uppspelningsskärmen

- Tryck upprepade gånger på  och .

Så här spolar du bakåt eller snabbspolar framåt inom aktuell låt

- På uppspelningsskärmen håller du  och  intryckt.

# 6 FM-radio



## Kommentar

- Anslut de medföljande hörlurarna när du ställer in radiokanaler. Hörlurarna fungerar även som antenn. För bättre mottagning flyttar du hörlurskabeln i olika riktningar.

## Ställa in radiokanaler

### Automatisk inställning

Första gången du ställer in radion ska du starta automatisk inställning för att söka efter stationer.

- 1 Gå till > [Automatiska inställn.] på hemskärmen.
  - ↳ Upp till 30 kanaler lagras som snabbval.
- 2 Tryck upprepade gånger på eller om du vill välja en snabbvalskanal. Tryck på när du vill starta uppspelningen.

### Så här väljer du ett snabbval på uppspelningsskärmen

- Tryck på eller flera gånger.



## Tips

- När du flyttar till en ny plats (t.ex. en ny stad eller ett nytt land) startar du om den automatiska inställningen för bättre mottagning.

### Manuell inställning

Använd manuell inställning när du söker efter en frekvens eller kanal.

- 1 Gå till > [Manuell kanalinställning] på hemskärmen.
  - ↳ Den kanal som senast spelades börjar spelas upp.
- 2 På uppspelningsskärmen håller du eller intryckt.
  - ↳ Du ställer in nästa kanal från aktuell frekvens.
  - Finjustera genom att trycka på eller upprepade gånger.







## Lyssna på FM-radio

- 1 På hemskärmen går du till > [Förinställningar].
- 2 Tryck på för att välja en snabbvalskanal. Tryck på när du vill starta uppspelningen.
  - Tryck på om du vill välja en annan snabbvalskanal från [Förinställningar]. Tryck på när du vill starta uppspelningen.
  - Tryck på eller på uppspelningsskärmen om du vill välja ett snabbval.
- 3 Om nödvändigt håller du eller intryckt för att ställa in en radiokanal.

---

## Lagra snabbvalskanaler

På **MIX** kan du lagra upp till 30 snabbvalskanaler:





- 1 Ställ in en radiokanal.
- 2 Tryck på  om du vill spara aktuell station som ett snabbval.
- 3 Tryck på  eller  för att välja plats.  
Tryck på .  
↳ Aktuell station sparas på platsen som ett snabbval.

# 7 Inspelningar

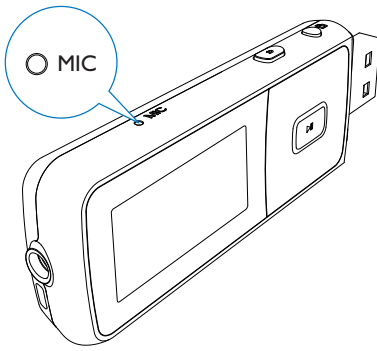
## Spela in ljud/röster

- 1 På hemskärmen väljer du  > [**Starta röstinspelning**].  
↳ Inspelningsskärmen visas.
- 2 Se till att mikrofonen befinner sig nära ljudkällan som ska spelas in.



- 3 Tryck på  om du vill växla mellan paus och inspelning. Tryck på  om du vill stoppa.
- 4 Spara inspelningen genom att trycka på  eller avbryt genom att trycka på .  
↳ Inspelningarna är sparade på spelaren. (Filnamnsformat: VOICEXXX.WAV, där XXX är inspelningsnumret som genereras automatiskt.)



### Tips

- Du hittar dina inspelningar under [**Inspelningsbibliotek**] > [**Röst**].

## Lyssna på inspelningar

På hemskärmen väljer du  > [**Inspelningsbibliotek**] > [**Röst**].

- 1 Välj en inspelning.
- 2 Spela upp inspelningen genom att trycka på .

## Ta bort en eller flera inspelningar

Så här raderar du inspelningar i Utforskaren i Windows:

- 1 Anslut MIX till datorn.
- 2 Lokalisera mappen **Inspelningar** > **Röst** i Utforskaren i Windows.
- 3 Ta bort inspelningarna från datorn på samma sätt som vanligt.



## Överföra inspelningarna till en dator

- 1 Anslut MIX till datorn.
- 2 I Utforskaren i Windows öppnar du MIX.
- 3 Välj mappen **Inspelningar** > **Röst**.
- 4 Kopiera och klistra in inspelningarna på valfri plats på datorn.



# 8 Inställningar

Välj alternativ för spelaren i .

- 1 Välj ett alternativ genom att trycka på  / .
- 2 Bekräfta genom att trycka på .

## Uppspelningsläge

Välj uppspelningslägen för musikuppspelning/-inspelning i **[Uppspelningsläge]**:



<b>[Repetera]</b>	
<b>[Repetera 1]</b>	aktuell låt/inspelning upprepas.
<b>[Repetera alla]</b>	alla låtar/inspelningar i aktuell mapp upprepas.
<b>[Blanda]</b>	
<b>[Blanda alla]</b>	alla låtar/inspelningar i aktuell mapp spelas i slumpvis ordning.

Om både **[Repetera alla]** och **[Blanda alla]** har aktiverats

- upprepas alla låtar/inspelningar i aktuell mapp i slumpvis ordning.

## Ljudeinställningar

Välj alternativ för ljudeinställningar i **[Ljudeinställningar]**.

<b>[FullSound]</b>	ljudedetaljer som går förlorade vid musikkomprimering (t.ex. MP3 och WMA) återställs.
<b>[Equalizer]</b>	ljudeinställningar anges efter önskemål.
<b>[Volymgräns]</b>	en högsta volymnivå ställs in för enheten. På så vis kan du alltid hålla volymen inom en nivå som är tillräckligt säker för din hörsel. Tryck på  /  för att ställa in volymgränsen; tryck på  för att bekräfta.

### Kommentar

- Equalizer avaktiveras när du väljer FullSound.

## Skärminställningar

### Tema

Välj tema för skärmen under **[Skärminställningar]** > **[Tema]**.

## Timer för skärm av

Om ingen ny åtgärd vidtas i **MIX** försätts skärmen i viloläge. När den förinställda tidslängden överskridits stängs skärmen i viloläge automatiskt av. Välj ett lågt värde på tidsintervallet så sparar du batteriström.

**Så här ställer du in tidslängden:**

- Välj tidslängd i **[Skärminställningar]** > **[Timer för skärm av]**.
  - ↳ När den inställda tidslängden överskridits stängs viloläget automatiskt av.

**Om du vill lämna energisparläget**

- trycker du på valfri tangent.

## Rotera skärm

Välj **[180°]** eller **[0° (normal)]** i **[Skärminställningar]** > **[Rotera skärm]** om du vill vända skärmen upp och ned.

- ↳ När du vänt skärmen upp och ned byter **▶||** och **↶** funktioner.

## Språk

Välj ett språk för spelaren i **[Språk]**.

## Information

I **[Information]** lär du dig följande om enheten:

<b>[Kapacitet:]</b>	minnesstorlek
<b>[Ledigt utrymme:]</b>	tillgängligt utrymme
<b>[Programvaruver- sion:]</b>	aktuell version av fast programvara. Kontrollera versionen av fast programvara när du uppdaterar fast programvara från supportwebbplatsen.
<b>[Modell:]</b>	fullständigt produktamn. Kontrollera det fullständiga produktnamnet när du uppdaterar fast programvara från supportwebbplatsen.
<b>[Supportplats]</b>	webbplats som tillhandahåller support för enheten

## Fabriksinställningar

Under **[Fabriksinställningar]** återställer du spelaren till fabriksinställningar. Filer som överförts till spelaren behålls.

## 9 Uppdatera MIX

MIX styrs av ett internt program som kallas fast programvara. Nyare versioner av den fasta programvaran kan ha släppts efter att du köpte MIX.

Med programmet **Philips Device Manager** kan du använda datorn till att söka efter uppdateringar av fast programvara som finns tillgängliga på internet.

Installera **Philips Device Manager** på datorn från MIX eller hämta den senaste versionen från [www.philips.com/support](http://www.philips.com/support).



### Kommentar

- Dina musikfiler påverkas inte av en uppdatering av den fasta programvaran.

---

### Kontrollera/uppdatera den fasta programvaran manuellt

- 1 Se till att datorn är ansluten till internet.
- 2 Anslut **MIX** till datorn.
- 3 På datorn klickar du på **Start > Program > Philips > Philips MP3-spelare > GoGear SA3MXX Device Manager** om du vill starta **Philips Device Manager**.
- 4 Klicka på **Update** (Uppdatera)  
↳ **Philips SA3MXX Device Manager** söker efter uppdateringar och installerar ny fast programvara från internet, om sådan finns tillgänglig.
- 5 När det står **Update completed** (Uppdatering slutförd) på displayen klickar du på **OK**.
- 6 Koppla bort **MIX** från datorn.  
↳ **MIX** startas om när den fasta programvaran har uppdaterats och enheten är klar att använda igen.

# 10 Felsökning

Om MIX inte fungerar som den ska eller om displayen fryser kan du återställa den utan att förlora data:

## Hur återställer jag MIX?

- Sätt i en pennspets eller något annat objekt i återställningshålet på undersidan av MIX. Håll kvar tills spelaren stängs av.
- Om återställningen inte lyckas följer du stegen för att återställa MIX med **Philips Device Manager**:

- 1** På datorn väljer du **Start > Program > Philips > Philips MP3-spelare > GoGear SA3MXX Device Manager** om du vill starta **Philips Device Manager**.
- 2** Stäng av MIX innan du fortsätter.
- 3** Håll volymknappen  intryckt medan du ansluter MIX till datorn.
- 4** Fortsätt att hålla knappen intryckt tills **Philips Device Manager** känner igen MIX och sätts i återställningsläget.
- 5** På datorn klickar du på knappen **Repair** (Reparera) och följer instruktionerna för **Philips Device Manager** för att slutföra återställningen.
- 6** När återställningen är slutförd kopplar du bort MIX från datorn.
- 7** Starta om MIX.

# 11 Teknisk information

## AV / PÅ

Strömförsörjning: laddningsbart 150 mAh litiumjonpolymerbatteri  
MP3-speltid<sup>1</sup>: upp till 13 timmar  
Radiouppspelningstid<sup>1</sup>: upp till 7 timmar

## Programvara

Philips Device Manager

## Anslutningar

Hörlurar 3,5 mm  
USB 2.0 med hög hastighet

## Ljud

Kanalseparering: 40 dB  
Frekvensomfång: 45–16 000 Hz  
Uteffekt: 10,0 mw  
Signal/brusförhållande: > 75 dB

## Ljuduppspelning

Format som kan användas:

Bithastigheter	Samplingshastigheter
----------------	----------------------

MP3:

8–320 kbit/s i CBR och VBR	8, 11,025, 16, 22,050, 24, 32, 44,1; 48 kHz
----------------------------	---

FLAC:

upp till 1,1 mbit/s	44,1 kHz
---------------------	----------

APE:

upp till 1,3 mbit/s	48 kHz
---------------------	--------

## Musiköverföring<sup>2</sup>

Dra och släpp i Windows® Utforskaren

## Lagringsmedia

Inbyggd minneskapacitet<sup>2</sup>:

SA3MXX02 2 GB NAND-flash

SA3MXX04 4 GB NAND-flash

SA3MXX08 8 GB NAND-flash

## Display

LCD-färgskärm 128 x 64 pixel

## ☰ Kommentar

- <sup>1</sup> Laddningsbara batterier kan laddas ett begränsat antal gånger. Batterilivslängden och antalet möjliga uppladdningar varierar beroende på användning och inställningar.
- <sup>2</sup> 1 GB = 1 miljard byte, det tillgängliga lagringsutrymmet är mindre. Hela minneskapaciteten kanske inte är tillgänglig eftersom en del av minnet krävs för spelaren. Lagringskapaciteten är baserad på 4 minuter per låt och 128 kbit/s MP3-kodning.
- <sup>3</sup> Överföringshastigheten varierar beroende på operativsystem och programvarukonfiguration.

## Systemkrav

- Windows® XP (SP3 eller senare)/Vista/7
- Pentium III 800 MHz-processor eller högre
- 512 MB RAM
- 500 MB ledigt hårddiskutrymme
- Internetanslutning
- Windows® Internet Explorer 6.0 eller senare
- CD-enhet
- USB-port

