

È possibile registrare il prodotto e richiedere assistenza all'indirizzo

www.philips.com/welcome

GoGear

SA3MXX02

SA3MXX04

SA3MXX08

Radio FM

✓	✗
K/02	KN/02
W/02	WN/02
A/93	
B/93	
K/93	
P/93	
K/97	
W/97	



IT Manuale utente

PHILIPS

Sommario

1	Informazioni di sicurezza importanti	4
	Manutenzione generale	4
	Riciclaggio del prodotto	6

2	Il lettore	8
	Contenuto della confezione	8
	Software caricato nel lettore	8
	File caricati nel lettore	8

3	Guida introduttiva	9
	Alimentazione	9
	Configurazione iniziale	9
	Accensione o spegnimento del lettore	10
	Standby e spegnimento automatici	10

4	Panoramica	11
	Comandi	11
	Schermata principale	12
	Blocco/sblocco dei tasti	12
	Accensione/spegnimento dello schermo	12

5	Musica	13
	Gestione della musica sul computer	13
	Organizzazione dei file musicali	13
	Trasferimento di file in Esplora risorse	13
	Aggiunta o eliminazione dei file musicali	13
	Come trovare i file musicali sul lettore	14
	Come trovare i file musicali in base alle informazioni sul brano	14
	Come trovare i file musicali in base alla cartella di file	14
	Riproduzione di musica	14

6	Radio FM	15
	Sintonizzazione su stazioni radio	15
	Ascolto della radio FM	15
	Salvataggio delle stazioni preimpostate	16

7	Registrazioni	17
	Registrazione audio/voce	17
	Ascolto delle registrazioni	17
	Eliminazione di una o più registrazioni	17
	Caricamento di registrazioni sul computer	17

8	Impostazioni	18
	Modalità di riproduzione	18
	Impostazioni audio	18
	Impostazioni del display	18
	Tema	18
	Timer spegn. schermo	19
	Ruota schermo	19
	Lingua	19
	Informazioni	19
	Impost. predefinite	19

9	Aggiornamento del MIX	20
	Verifica/aggiornamento manuale del firmware	20

10	Risoluzione dei problemi	21
-----------	---------------------------------	-----------

11	Dati tecnici	22
	Requisiti di sistema	22

In caso di aiuto

Visitare il sito Web

www.philips.com/welcome

dove è possibile accedere a una vasta gamma di materiali di supporto come manuali dell'utente, aggiornamenti software e risposte alle domande frequenti.

1 Informazioni di sicurezza importanti

Manutenzione generale

La traduzione di questo documento è solo a titolo di riferimento.

Nel caso di incongruenze tra la versione inglese e quella tradotta, la versione inglese ha la precedenza.



Attenzione

- Per evitare danni o anomalie di funzionamento:
- Non esporre il prodotto a temperature eccessivamente alte, ad esempio quelle prodotte dal riscaldamento domestico o dalla luce solare diretta.
- Evitare cadute e colpi accidentali al prodotto.
- Non immergere il prodotto in acqua. Evitare che la presa degli auricolari/cuffie o il vano batteria entri a contatto con l'acqua: eventuali infiltrazioni potrebbero danneggiare in modo irreparabile il dispositivo.
- I telefoni cellulari accesi in prossimità del dispositivo possono causare interferenze.
- Eseguire il backup dei file. Conservare i file originali scaricati sul dispositivo. Philips non è responsabile per la perdita di dati se il prodotto viene danneggiato o i dati in esso contenuti risultano illeggibili.
- Gestire i file musicali (trasferimento, eliminazione, ecc.) esclusivamente mediante il software fornito per evitare qualsiasi inconveniente.
- Non usare detergenti che contengano alcol, ammoniaca, benzene o abrasivi, poiché possono danneggiare il prodotto.

Informazioni sulle temperature di funzionamento e di conservazione

- Il dispositivo è in grado di funzionare in ambienti dove la temperatura è compresa fra 0 e 35°C.
- Il dispositivo è in grado di funzionare in ambienti dove la temperatura è compresa fra -20 e 45°C (tra -4 e 113°F).

- Alle basse temperature, la durata della batteria potrebbe ridursi.

Parti/accessori di ricambio:

Visitare il sito www.philips.com/support per ordinare parti/accessori di ricambio.

Sicurezza per l'udito



Ascoltare a volume moderato.

L'utilizzo delle cuffie a volume elevato può danneggiare l'udito. Questo prodotto è in grado di riprodurre suoni a un livello di decibel che può provocare la perdita dell'udito in persone normali, anche in caso di esposizioni inferiori a 1 minuto. I livelli di decibel maggiori sono previsti per persone che hanno già subito danni all'udito.

La percezione dei suoni può essere ingannevole. Con il passare del tempo, l'orecchio si abitua a volumi di ascolto sempre più elevati. Per questa ragione, in caso di ascolto prolungato, i suoni avvertiti come "normali" potrebbero essere alti e dannosi per l'udito. Al fine di evitare questo problema, impostare il volume a un livello di sicurezza, prima che l'orecchio si abitui, e non alzarlo.

Per impostare un livello sicuro del volume: Impostare il volume a un livello basso.

Aumentarlo lentamente fino a quando il suono non risulta piacevole, chiaro e non distorto.

Non ascoltare per periodi di tempo prolungati: L'esposizione prolungata ai suoni, anche se a livelli normalmente "sicuri", può causare la perdita dell'udito.

Utilizzare l'apparecchio senza eccedere e interrompere l'ascolto di tanto in tanto.

Quando si utilizzano le cuffie, attenersi alle indicazioni seguenti.

La riproduzione deve avvenire a un volume ragionevole e per periodi di tempo non eccessivamente lunghi.

Non regolare il volume dopo che l'orecchio si è abituato.

Non alzare il volume a un livello tale da non sentire i suoni circostanti.

Nelle situazioni pericolose è necessario prestare attenzione o interrompere temporaneamente l'ascolto.

Non utilizzare le cuffie quando si è alla guida di veicoli motorizzati, biciclette, skateboard, ecc., al fine di evitare pericoli per il traffico. In numerose località l'utilizzo delle cuffie non è consentito.

Modifiche

Le modifiche non autorizzate dal produttore rendono nullo il diritto dell'utente ad utilizzare il prodotto.

Informazioni sul copyright

Tutti gli altri marchi e nomi di prodotti sono marchi commerciali delle rispettive società/organizzazioni.

La copia non autorizzata di file scaricati da Internet o da CD audio rappresenta una violazione delle leggi sul copyright e dei trattati internazionali.

La copia non autorizzata di materiale protetto da copia, inclusi programmi per computer, file, trasmissioni e registrazioni audio, può rappresentare una violazione della legge sul copyright e costituire un reato penale. Questo apparecchio non deve essere utilizzato a tale scopo.

Windows Media e il logo Windows sono marchi registrati di Microsoft Corporation negli Stati Uniti e/o in altri paesi.

Adottare un comportamento responsabile e rispettare i diritti di copyright.



**Be responsible
Respect copyrights**

Philips rispetta la proprietà intellettuale; per questo, richiediamo lo stesso impegno da parte dei nostri utenti.

I contenuti multimediali su Internet possono essere stati creati e/o distribuiti senza

autorizzazione da parte dei proprietari dei diritti di copyright.

La copia o la distribuzione di contenuti non autorizzati può costituire violazione delle leggi sui diritti di copyright in vari paesi, tra cui il vostro.

Il rispetto delle leggi sul copyright rimane una responsabilità dell'utente.

La registrazione e il trasferimento sul lettore portatile di video in streaming scaricati sul computer è consentita solo per contenuti di pubblico dominio o dotati di apposita licenza. Tali contenuti sono solo per uso privato e non commerciale ed è necessario rispettare eventuali istruzioni relative ai diritti di copyright fornite dal proprietario. Tali istruzioni possono vietare la creazione di ulteriori copie. I video in streaming possono includere tecnologie di protezione da copia che impediscono la creazione di duplicati. In questi casi, la funzione di registrazione non è abilitata e viene visualizzato un messaggio di avviso.

Accesso ai dati

Philips si impegna a migliorare la qualità del prodotto e l'esperienza dell'utente Philips. Per comprendere il profilo d'utilizzo di questo dispositivo, nella memoria non volatile dello stesso vengono caricati dati/informazioni che consentono di identificare e rilevare eventuali guasti o problemi verificatisi durante il suo utilizzo. I dati memorizzati, ad esempio, riguardano la durata della riproduzione in modalità musicale, la durata della riproduzione in modalità di sintonizzazione, la frequenza con cui la batteria si è scaricata, ecc. I dati memorizzati non rilevano il contenuto o i supporti utilizzati sul dispositivo, né la sorgente dei download. I dati memorizzati nel dispositivo vengono recuperati e utilizzati SOLO se il dispositivo viene consegnato dall'utente al centro di assistenza Philips e SOLO allo scopo di agevolare il rilevamento e la prevenzione degli errori. I dati memorizzati saranno disponibili su richiesta dell'utente.

Monkey's Audio decoder

- ① The Monkey's Audio SDK and source code can be freely used to add APE format playback, encoding, or tagging support to any product, free or commercial. Use of the code for proprietary efforts that don't support the official APE format require written consent of the author.
- ② Monkey's Audio source can be included in GPL and open-source software, although Monkey's Audio itself will not be subjected to external licensing requirements or other viral source restrictions.
- ③ Code changes and improvements must be contributed back to the Monkey's Audio project free from restrictions or royalties, unless exempted by express written consent of the author.
- ④ Any source code, ideas, or libraries used must be plainly acknowledged in the software using the code.
- ⑤ Although the software has been tested thoroughly, the author is in no way responsible for damages due to bugs or misuse.

If you do not completely agree with all of the previous stipulations, you must cease using this source code and remove it from your storage device.

FLAC decoder

Copyright (C) 2000,2001,2002,2003,2004,2005, 2006,2007,2008,2009 Josh Coalson

Redistribution and use in source and binary forms, with or without modification, are permitted provided that the following conditions are met:

- Redistributions of source code must retain the above copyright notice, this list of conditions and the following disclaimer:

- Redistributions in binary form must reproduce the above copyright notice, this list of conditions and the following disclaimer in the documentation and/or other materials provided with the distribution.
- Neither the name of the Xiph.org Foundation nor the names of its contributors may be used to endorse or promote products derived from this software without specific prior written permission.

THIS SOFTWARE IS PROVIDED BY THE COPYRIGHT HOLDERS AND CONTRIBUTORS "AS IS" AND ANY EXPRESS OR IMPLIED WARRANTIES, INCLUDING, BUT NOT LIMITED TO, THE IMPLIED WARRANTIES OF MERCHANTABILITY AND FITNESS FOR A PARTICULAR PURPOSE ARE DISCLAIMED. IN NO EVENT SHALL THE FOUNDATION OR CONTRIBUTORS BE LIABLE FOR ANY DIRECT, INDIRECT, INCIDENTAL, SPECIAL, EXEMPLARY, OR CONSEQUENTIAL DAMAGES (INCLUDING, BUT NOT LIMITED TO, PROCUREMENT OF SUBSTITUTE GOODS OR SERVICES; LOSS OF USE, DATA, OR PROFITS; OR BUSINESS INTERRUPTION) HOWEVER CAUSED AND ON ANY THEORY OF LIABILITY, WHETHER IN CONTRACT, STRICT LIABILITY, OR TORT (INCLUDING NEGLIGENCE OR OTHERWISE) ARISING IN ANY WAY OUT OF THE USE OF THIS SOFTWARE, EVEN IF ADVISED OF THE POSSIBILITY OF SUCH DAMAGE.

Riciclaggio del prodotto

Questo prodotto è stato progettato e realizzato con materiali e componenti di alta qualità, che possono essere riciclati e riutilizzati. Se su un prodotto si trova il simbolo di un bidone con ruote, ricoperto da una X, vuol dire

che il prodotto soddisfa i requisiti della Direttiva Comunitaria 2002/96/CE.



Non smaltire questo prodotto con i rifiuti domestici. Informarsi sui regolamenti locali per la raccolta differenziata dei prodotti elettrici ed elettronici. Il corretto smaltimento dei prodotti usati contribuisce a prevenire potenziali effetti negativi sull'ambiente e sulla salute.

Avvertenza

- La rimozione della batteria integrata rende nulla la garanzia e può danneggiare il prodotto.
- Le istruzioni di rimozione e smaltimento che seguono contengono dei passaggi da seguire alla fine della vita utile del prodotto.

Il prodotto contiene una batteria ricaricabile integrata che rientra nell'ambito della Direttiva Europea 2006/66/EC e non può essere smaltita con i normali rifiuti domestici.



Per garantire il funzionamento e la sicurezza del prodotto, portare sempre l'apparecchio presso un punto di raccolta o un centro di assistenza, dove un tecnico possa provvedere alla rimozione della batteria come mostrato di seguito:

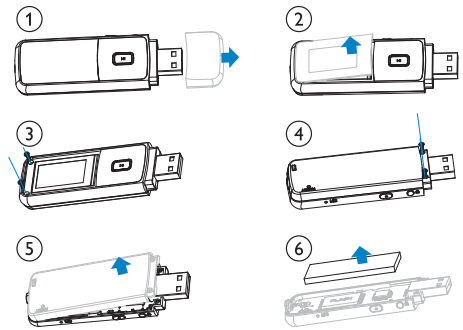

Informarsi sui regolamenti locali per la raccolta differenziata delle batterie. Il corretto smaltimento delle batterie contribuisce a prevenire potenziali effetti negativi sull'ambiente e sulla salute.

Nota per l'Unione Europea

Questo prodotto è conforme ai requisiti sulle interferenze radio dell'Unione Europea.

2 Il lettore

Su **MIX**, è possibile effettuare le seguenti operazioni:

- Riprodurre brani musicali;
- Ascoltare la radio FM;
- Effettuare registrazioni vocali.

Contenuto della confezione

Verificare che la confezione contenga:

Lettore

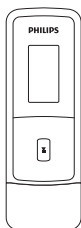

Auricolari

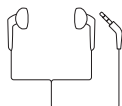

Guida di avvio rapido



Nota

- Le immagini sono a puro scopo esemplificativo. Philips si riserva il diritto di modificare il colore/design del prodotto senza preavviso.

Software caricato nel lettore

MIX viene fornito con il seguente software:

- Philips Device Manager (consente di scaricare gli aggiornamenti per MIX)

File caricati nel lettore

I seguenti file sono caricati su **MIX**:

- Manuale dell'utente
- Domande frequenti

3 Guida introduttiva

Alimentazione

MIX è dotato di una batteria integrata che può essere caricata attraverso la porta USB del computer.

Come illustrato, collegare MIX a un computer.

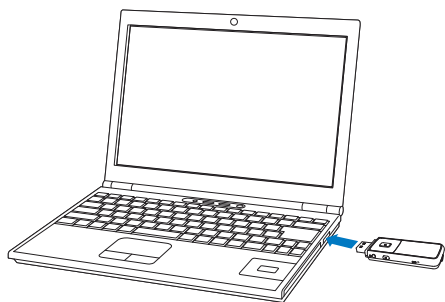

Nota

- Quando si collega il sistema MIX ad un computer, viene chiesto di selezionare: **[Carica e trasferisci]** o **[Carica e riproduci]**.
- Nel caso in cui non venga effettuata alcuna scelta, il sistema MIX seleziona automaticamente l'opzione **[Carica e trasferisci]**.

Indicazione del livello della batteria

Il display indica i livelli approssimativi di carica della batteria come indicato di seguito:

100%	75%	50%	25%	0%

- ↳ L'icona della batteria che lampeggia indica che la batteria è scarica. Il lettore salva tutte le impostazioni e si spegne nell'arco di 60 secondi.

Nota

- Le batterie ricaricabili possono essere ricaricate per un numero limitato di volte. La durata e i cicli di ricarica della batteria variano in base all'uso e alle impostazioni.
- L'animazione che indica il processo di carica si arresta e l'icona viene visualizzata a conclusione dello stesso.

Per preservare la carica della batteria ed aumentare il tempo di riproduzione, effettuare le seguenti operazioni su MIX:

- Impostare il timer di retroilluminazione a un valore basso (selezionare * > [Impostazioni display] > [Timer spegn. schermo]).

Configurazione iniziale

La prima volta che si collega MIX, è necessario installare **Philips Device Manager** sul computer. Su Internet, è possibile aggiornare il firmware del lettore tramite **Philips Device Manager**. Quando si collega il MIX al PC la prima volta, viene visualizzata una finestra pop-up:

- 1 Selezionare **Install Philips Device Manager** (Installa Philips Device Manager).
- 2 Seguire le istruzioni visualizzate su schermo per completare l'installazione del software.

Nota

- Per completare l'installazione è necessario acconsentire ai termini di licenza.

Se la finestra pop-up non viene visualizzata automaticamente:

- 1 Selezionare **Risorse del computer** (Windows XP / Windows 2000) / **Computer** (Windows Vista / Windows 7).
- 2 Fare clic con il pulsante destro sull'icona di **MIX Philips GoGear**.
- 3 Selezionare **Install Philips Device Manager**.
- 4 Seguire le istruzioni visualizzate su schermo per completare l'installazione del software.

Nota

- Per completare l'installazione è necessario acconsentire ai termini di licenza.

Standby e spegnimento automatici

Il lettore è dotato di una funzione di standby automatico e di spegnimento che consente di risparmiare la batteria.

Dopo 10 minuti di inattività (durante i quali non è in corso la riproduzione e non si preme alcun pulsante), il lettore si spegne.

Accensione o spegnimento del lettore

Tenere premuto  finché il lettore non si accende o si spegne.

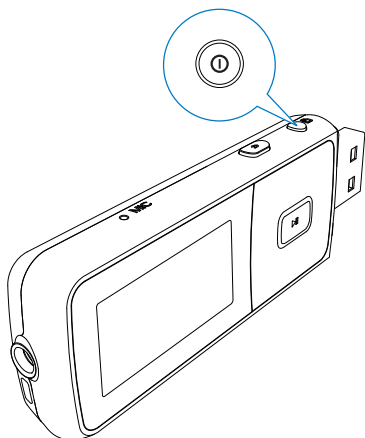

4 Panoramica

Comandi

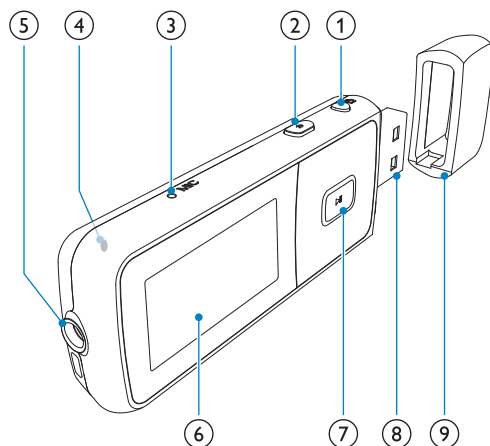

① tenendolo premuto è possibile accendere/spengere il lettore premendolo è possibile bloccare/sbloccare tutti i pulsanti

② premendolo è possibile tornare indietro di un livello tenendolo premuto è possibile tornare alla schermata principale

③ **MIC** microfono

④ **RESET** premere il forellino usando la punta di una penna a sfera se lo schermo non risponde alla pressione dei tasti

⑤ Connettore per cuffia da 3,5 mm

⑥ display

⑦ **sull'elenco delle opzioni:** premendolo è possibile saltare all'opzione precedente/successiva **sulla schermata di riproduzione:** premendolo è possibile aumentare/diminuire il volume tenendoli premuti è possibile aumentare/diminuire il volume rapidamente





sulla schermata di riproduzione: premendolo è possibile saltare all'opzione precedente/successiva tenendolo premuto è possibile effettuare una ricerca nel file corrente





premendolo è possibile selezionare le opzioni o avviare/mettere in pausa/riprendere la riproduzione

⑧ Connettore USB per la ricarica ed il trasferimento dati

⑨ Rimuovere il tappo per utilizzare il connettore USB

Schermata principale

Menu	Modalità	Per
	Musica	riprodurre file audio
	Radio FM	sintonizzarsi sulla radio FM
	Registrazione	realizzare o ascoltare registrazioni
	Vista cartelle	visualizzare file all'interno delle cartelle
	Impostazioni	personalizzare le impostazioni di MIX
	In riproduzione	visualizzare lo schermo di riproduzione corrente

- Dalla schermata principale, è possibile accedere ai menu delle funzioni premendo i pulsanti di navigazione  e .
- Per tornare alle schermate precedenti, premere  ripetutamente; oppure tenere premuto  per tornare alla schermata principale.

Blocco/sblocco dei tasti

Quando il lettore è acceso, utilizzare il blocco per evitare l'utilizzo accidentale.

- Premere brevemente  per bloccare o sbloccare i tasti.
 - ↳ Tutti i pulsanti, ad eccezione di quelli del volume, sono bloccati e sul display viene visualizzata l'icona di un lucchetto.

Accensione/spegnimento dello schermo

Per risparmiare energia, lo schermo si spegne automaticamente dopo un intervallo predeterminato di tempo se

- non viene utilizzata alcuna nuova funzione sul sistema **MIX**; e
- è stato selezionato un valore in  > [**Impostazioni display**] > [**Timer spegn. schermo**].

Per uscire dalla modalità di risparmio energetico

- Premere qualsiasi tasto.

5 Musica

Gestione della musica sul computer

Organizzazione dei file musicali

Organizzazione dei file musicali in base alle informazioni sul brano

Se i file contengono informazioni sul brano (metadati o tag ID3), è possibile classificarli automaticamente in base al titolo della canzone, all'artista o all'album sul sistema MIX. Avviare il software di gestione dei file multimediali per verificare o modificare le informazioni sui file. Ad esempio, fare clic come mostrato in **Windows Media Player 11**. Selezionare la canzone desiderata, quindi fare doppio clic per modificarla.



Organizzazione dei file in base alla cartella di file

È anche possibile organizzare i file musicali in cartelle diverse, come desiderato.

Trasferimento di file in Esplora risorse

- 1 Collegare **MIX** a un computer.
- 2 Sul computer, in **Disco locale o Computer**,
 - Trovare **MIX**;
 - Individuare i file o le cartelle desiderati.
- 3 Dal computer, trascinare e rilasciare i file/le cartelle musicali in **MIX**.

Aggiunta o eliminazione dei file musicali

- 1 Collegare **MIX** a un computer.
- 2 Sul computer, in **Disco locale o Computer**,
 - Individuare **MIX**.
- 3 Sul computer, attenersi alla seguente procedura:
 - Per aggiungere file o cartelle, trascinare e rilasciare i file musicali o le cartelle dal computer a **MIX**;
 - Per eliminare dei file o delle cartelle, fare clic con il tasto destro del mouse sulla selezione. Selezionare l'opzione di eliminazione come richiesto.

Come trovare i file musicali sul lettore

Come trovare i file musicali in base alle informazioni sul brano

Dalla schermata principale, selezionare  per individuare i file musicali in base informazioni sul brano (metadati o tag ID3) (vedere 'Organizzazione dei file musicali' a pagina 13):

[Tutti i brani]

- Brani in ordine alfabetico

[Artisti]

- Artisti in ordine alfabetico
- Album in ordine alfabetico
- Elenco brani per album





[Album]

- Album elencati in ordine alfanumerico
- Elenco brani per album

Come trovare i file musicali in base alla cartella di file

Dalla schermata principale, selezionare  per trovare i file musicali in base alla cartella di file (vedere 'Organizzazione dei file musicali' a pagina 13).

Riproduzione di musica



- 1 Premere  o  per selezionare un file musicale.
- 2 Premere  per avviare la riproduzione.
 - ↳ La riproduzione inizia dal brano corrente.
 - ↳ Sulla schermata di riproduzione, sono visibili le informazioni sul file e lo stato della riproduzione.
- 3 Durante la riproduzione:
 - Premere  per mettere in pausa e riprendere la riproduzione.
 - Per tornare alla schermata precedente, premere .
 - ↳ La schermata di riproduzione viene visualizzata di nuovo qualche secondo più tardi.



Per selezionare un file musicale sulla schermata di riproduzione

- Premere ripetutamente  e .

Per riavvolgere o mandare avanti veloce all'interno del brano corrente

- Sulla schermata di riproduzione, tenere premuto  e .

6 Radio FM

Nota

- Per sintonizzarsi sulle stazioni radio, collegare gli auricolari forniti. Gli auricolari fungono da antenna. Per una migliore ricezione, muovere il cavo degli auricolari in varie direzioni.

Sintonizzazione su stazioni radio

Sintonizzazione automatica

La prima volta che ci si sintonizza sulla radio, la sintonizzazione automatica inizia a cercare le stazioni.

- 1 Dalla schermata principale, andare a > [Sintonizzaz. automatica].
 - ↳ Per impostazione predefinita, sono memorizzate fino a 30 stazioni preimpostate.
- 2 Premere o ripetutamente per selezionare una stazione preimpostata. Premere per avviare la riproduzione.

Per selezionare una stazione preimpostata sulla schermata di riproduzione

- Premere più volte o .



Suggerimento

- Quando ci si reca in un altro luogo (ad esempio una città o un paese nuovi), riavviare la sintonizzazione automatica per una migliore ricezione.

Sintonizzazione manuale

Utilizzare la sintonizzazione manuale per sintonizzarsi su una frequenza o una stazione.

- 1 Dalla schermata principale, andare a > [Sintonizz. manuale].
 - ↳ Ci si sintonizza sull'ultima stazione ascoltata.
- 2 Sulla schermata di riproduzione, tenere premuto o .
 - ↳ Ci si sintonizzerà sulla successiva stazione disponibile dalla frequenza corrente.
 - Per la sintonia fine, premere o ripetutamente.



Ascolto della radio FM

- 1 Dalla schermata principale, selezionare > [Preimpostazioni].
- 2 Premere / per selezionare una stazione preimpostata. Premere per avviare la riproduzione.
 - Premere per selezionare un'altra stazione preimpostata da [Preimpostazioni]. Premere per avviare la riproduzione.
 - Sulla schermata di riproduzione, premere o per selezionare una stazione preimpostata.
- 3 Se necessario, tenere premuto o per sintonizzarsi su una stazione radio.

Salvataggio delle stazioni preimpostate

Su **MIX**, è possibile salvare fino a 30 stazioni preimpostate.





- 1** Sintonizzarsi su una stazione radio.
- 2** Premere **▶||** per salvare la stazione corrente come stazione preimpostata.
- 3** Premere **◀◻** o **◻▶** per selezionare una posizione. Premere **▶||**.
 - ↳ La stazione corrente viene salvata nella posizione come stazione preimpostata.

7 Regrazioni

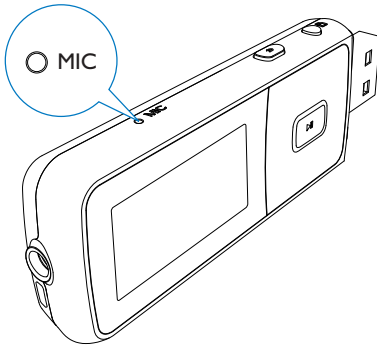
Regrazione audio/voce

- 1 Dalla schermata principale, selezionare  > **[Inizia registrazione vocale]**.
↳ Viene visualizzata la schermata di registrazione.
- 2 Accertarsi che il microfono sia vicino alla sorgente audio da registrare.



- 3 Premere  per passare dalla pausa alla riproduzione. Premere  per interrompere la riproduzione.
- 4 Premere  per salvare la registrazione o  per annullare l'operazione.
↳ Le registrazioni vengono salvate sul lettore (formato nome file: VOICEXXX.WAV, dove XXX è il numero della registrazione generato automaticamente).



Suggerimento

- Le registrazioni si trovano in **[Libreria registrazioni]** > **[Voce]**.

Ascolto delle registrazioni

Dalla schermata principale, selezionare  > **[Libreria registrazioni]** > **[Voce]**.

- 1 Selezionare una registrazione.
- 2 Premere  per riprodurre la registrazione.

Eliminazione di una o più registrazioni

Procedura per l'eliminazione delle registrazioni in Esplora risorse:

- 1 Collegare MIX al computer.
- 2 In Esplora Risorse, individuare la cartella **Recordings** (Registrazioni) > **Voice** (Voce).
- 3 Cancellare le registrazioni così come si farebbe su un computer.

Caricamento di registrazioni sul computer

- 1 Collegare MIX al computer.
- 2 In Esplora risorse, aprire MIX.
- 3 Selezionare la cartella **Recordings** (Registrazioni) > **Voice** (Voce).
- 4 Copiare e incollare le registrazioni nella posizione desiderata sul computer.

8 Impostazioni

In , selezionare le opzioni per il lettore.

1 Premere  /  per selezionare un'opzione.

2 Premere  per confermare.

Modalità di riproduzione

In **[Modalità riproduzione]**, selezionare le modalità per la riproduzione di musica/registrazioni:

[Ripeti]

[Ripeti 1] ripete la canzone/registrazione corrente.

[Ripeti tutti] ripete tutte le canzoni/registrazioni nella cartella corrente.

[Casuale]

[Casuale tutti] riproduce tutte le canzoni/registrazioni nella cartella corrente in ordine casuale.

Se **[Ripeti tutti]** e **[Casuale tutti]** risultano attivi,



- Tutte le canzoni/registrazioni nella cartella corrente saranno ripetute in ordine casuale.

Impostazioni audio

In **[Impostazioni audio]**, selezionare l'opzione desiderata per le impostazioni del suono:

[FullSound] Ripristina i dettagli sonori perduti nella musica compressa (ad esempio, MP3, WMA).

[Equalizzatore] Definisce le impostazioni del suono come desiderato.

[Limite volume] Imposta un livello del volume massimo per il dispositivo. In questo modo, è possibile tenere sempre il volume entro livelli sicuri per l'udito. Premere  /  per impostare un limite per il volume; Premere  per confermare.

Nota

- L'equalizzatore viene disattivato quando si seleziona FullSound.

Impostazioni del display

Tema

In **[Impostazioni display]** > **[Tema]**, selezionare il tema per il display.

Timer spegn. schermo

Lo schermo entra in modalità di inattività se sul sistema **MIX** non viene utilizzata alcuna funzione. In modalità di inattività, al termine dell'intervallo di tempo preimpostato, lo schermo si spegne automaticamente. Per risparmiare la batteria, selezionare un valore basso per l'intervallo di tempo.

Per impostare l'intervallo di tempo

- In **[Impostazioni display] > [Timer spegn. schermo]**, selezionare un intervallo di tempo.
 - ↳ In modalità di inattività, al termine dell'intervallo di tempo selezionato, lo schermo si spegne automaticamente.

Per uscire dalla modalità di risparmio energetico

- Premere qualsiasi tasto.

Ruota schermo

In **[Impostazioni display] > [Ruota schermo]**, è possibile selezionare **[180°]** o **[0° (Normale)]** per capovolgere il display.

- ↳ Dopo aver capovolto il display, le funzioni di **▶▶** e **↶** vengono invertite.

Lingua

In **[Lingua]**, è possibile selezionare una lingua per il lettore.

Informazioni

In **[Informazioni]**, è possibile visualizzare le seguenti informazioni sul dispositivo:

[Capacità:]	dimensioni della memoria
[Spazio libero:]	spazio disponibile
[Versione firmware:]	versione firmware corrente. Controllare la versione firmware quando si aggiorna il firmware dal sito Web di assistenza.
[Modello:]	nome completo del prodotto. Controllare il nome completo del prodotto quando si aggiorna il firmware dal sito Web di assistenza.
[Sito di assistenza:]	il sito Web che fornisce assistenza per il dispositivo

Impost. predefinite

In **[Impostazioni predefinite]**, è possibile ripristinare il lettore alle impostazioni di fabbrica. I file trasferiti sul lettore non vengono eliminati.

9 Aggiornamento del MIX

Il MIX è controllato da un programma interno chiamato firmware. Dall'acquisto del MIX, potrebbero essere state rese disponibili versioni più recenti.

Il programma software **Philips Device Manager** può utilizzare il computer per verificare l'esistenza di eventuali aggiornamenti firmware disponibili su Internet.

Installare **Philips Device Manager** sul computer dal MIX oppure scaricare l'ultima versione aggiornata da www.philips.com/support.

Nota

- I file musicali non sono interessati dagli aggiornamenti firmware.

Verifica/aggiornamento manuale del firmware

- 1 Verificare che il computer sia connesso a Internet.
- 2 Collegare **MIX** al computer.
- 3 Sul computer, fare clic su **Start > Programmi > Philips > Philips MP3 player (Lettore MP3 Philips) > GoGear SA3MXX Device Manager** per avviare **Philips Device Manager** per avviare **Philips Device Manager**.
- 4 Fare clic su **Update**
↳ **Philips SA3MXX Device Manager** verifica la disponibilità di aggiornamenti e installa il nuovo firmware da Internet (qualora disponibile).
- 5 Quando il display visualizza **Update completed** fare clic su **OK**.
- 6 Scollegare il sistema **MIX** dal computer.
↳ Dopo l'aggiornamento firmware, il sistema **MIX** si riavvia ed è pronto all'uso.

10 Risoluzione dei problemi

Se il MIX non funziona correttamente o il display si blocca, è possibile ripristinarlo senza perdere dati:

Come si reimposta il MIX?

- Inserire la punta di una penna o di un altro oggetto appuntito nel foro di reset posto sul lato inferiore dell'unità MIX. Tenere premuto fino a quando il lettore non si spegne.
- Se l'opzione di ripristino non funziona, seguire i passaggi che spiegano come ripristinare il MIX tramite **Philips Device Manager**:

- 1 Sul computer, fare clic su **Start** > **Programmi** > **Philips** > **Philips MP3 player** (Lettore MP3 Philips) > **GoGear SA3MXX Device Manager** per avviare **Philips Device Manager**.
- 2 Prima di continuare, spegnere il MIX.
- 3 Tenere premuto il pulsante del volume  mentre si esegue il collegamento del sistema MIX al computer.
- 4 Tenere premuto il pulsante finché **Philips Device Manager** non riconosce l'unità MIX e accede alla modalità di ripristino.
- 5 Sul computer, fare clic sul pulsante **Repair**, quindi **Philips Device Manager** per completare il processo di ripristino.
- 6 Quando il processo di ripristino è terminato, scollegare l'unità MIX dal computer.
- 7 Riavviare l'unità MIX.

11 Dati tecnici



Nota

- ¹ Le batterie ricaricabili possono essere ricaricate per un numero limitato di volte. La durata e i cicli di ricarica della batteria variano in base all'uso e alle impostazioni.
- ² 1 GB = 1 miliardo di byte; la capacità di archiviazione disponibile è inferiore. La capacità di memoria totale potrebbe non essere disponibile in quanto parte della memoria è destinata al lettore. La capacità di memorizzazione si basa su una durata di 4 minuti per brano e codifica MP3 a 128 kbps.
- ³ La velocità di trasferimento dipende dal sistema operativo e dalla configurazione software.

Alimentazione

Alimentazione: batteria interna ricaricabile da 150 mAh ai polimeri di ioni di litio
Tempo di riproduzione di MP3¹: fino a 13 ore
Tempo di riproduzione radiol¹: fino a 7 ore

Software

Philips Device Manager

Connettività

Auricolari con jack da 3,5 mm
USB 2.0 ad alta velocità

Audio

Separazione dei canali: 40 dB
Risposta in frequenza: 45 - 16.000 Hz
Potenza in uscita: 10,0 mW
Rapporto segnale/rumore: > 75 dB

Riproduzione audio

Formati supportati:

Velocità di trasmissione	Velocità di campionamento
--------------------------	---------------------------

MP3:

8 - 320 kbps in CBR e VBR	8, 11,025, 16, 22,050, 24, 32, 44,1, 48 kHz
---------------------------	---

FLAC:

fino a 1,1 Mbps	44,1 kHz
-----------------	----------

APE:

fino a 1,3 Mbps	48 KHz
-----------------	--------

Trasferimento di file musicali³

Trascinamento in Esplora risorse

Supporti di archiviazione

Capacità di memoria integrata²:
Flash NAND SA3MXX02 da 2 GB
Flash NAND SA3MXX04 da 4 GB
Flash NAND SA3MXX08 da 8 GB

Display

LCD a colori da 128 x 64 pixel

Requisiti di sistema

- Windows® XP (SP3 o superiore) / Vista / 7
- Processore Pentium III 800 MHz o superiore
- 512 MB di RAM
- 500 MB di spazio libero sull'hard disk
- Connessione a Internet
- Microsoft® Internet Explorer 6.0 o versioni successive
- Unità CD-ROM
- Porta USB

