

A termék regisztrációja és a rendelkezésre álló támogatás igénybevétele a következő weboldalon lehetséges:

[www.philips.com/welcome](http://www.philips.com/welcome)



**GoGear**

SA3MXX02

SA3MXX04

SA3MXX08

FM-rádió

✓	✗
K/02	KN/02
W/02	WN/02
A/93	
B/93	
K/93	
P/93	
K/97	
W/97	

HU Felhasználói kézikönyv

**PHILIPS**

# Tartalomjegyzék

<b>1</b>	<b>Fontos biztonsági tudnivalók</b>	<b>4</b>
	Általános karbantartás	4
	A termék újrahasznosítása	6
<b>2</b>	<b>Az Ön új lejátszója</b>	<b>8</b>
	A doboz tartalma	8
	A lejátszóra telepített szoftver	8
	A lejátszóra feltöltött fájlok	8
<b>3</b>	<b>Kezdő lépések</b>	<b>9</b>
	Töltés	9
	Első üzembe helyezés	9
	A lejátszó be- vagy kikapcsolása	10
	Automatikus készenlét és kikapcsolás	10
<b>4</b>	<b>Áttekintés</b>	<b>11</b>
	Vezérlők	11
	Kezdőképernyő	12
	A gombok zárolása/feloldása	12
	A kijelző be-/kikapcsolása	12
<b>5</b>	<b>Zene</b>	<b>13</b>
	Zene kezelése a számítógépen	13
	Zenefájlok rendszerezése	13
	Fájlok átvitele a Windows Intézőben	13
	Zenefájlok hozzáadása vagy törlése	13
	Zene keresése a lejátszón	14
	Zene keresése a zeneszámok adatai alapján	14
	Zene keresése mappák alapján	14
	Zenelejátszás	14
<b>6</b>	<b>FM-rádió</b>	<b>15</b>
	Rádióállomások behangolása	15
	FM-rádió hallgatása	15
	Az előre beállított állomások tárolása	16

<b>7</b>	<b>Felvételek</b>	<b>17</b>
	Zenék/hangok felvétele	17
	Felvételek meghallgatása	17
	Egy vagy több felvétel törlése	17
	Felvételek feltöltése a számítógépre	17

<b>8</b>	<b>Beállítások</b>	<b>18</b>
	Lejátszási mód	18
	Hangbeállítások	18
	Megjelenítési beállítások	18
	Téma	18
	Képernyő-kikapcsoló időzítő	19
	Képernyő elforgatása	19
	Nyelv	19
	Adatok	19
	Gyári beállítások	19

<b>9</b>	<b>A MIX frissítése</b>	<b>20</b>
	A készülékszoftver manuális ellenőrzése/ frissítése	20

<b>10</b>	<b>Hibakeresés</b>	<b>21</b>
-----------	--------------------	-----------

<b>11</b>	<b>Műszaki adatok</b>	<b>22</b>
	Rendszerkövetelmények	22

## További segítségre van szüksége?

Kérjük, látogasson el a

**[www.philips.com/welcome](http://www.philips.com/welcome)**

oldalra, ahol megtalálhatja a szükséges segédanyagokat, felhasználói kézikönyveket, aktuális szoftverfrissítéseket és válaszokat a gyakran feltett kérdésekre.

# 1 Fontos biztonsági tudnivalók

## Általános karbantartás

A dokumentum fordítása csupán tájékoztató jellegű.

Ha eltérések tapasztalhatók az angol verzió és a fordítás között, minden esetben az angol verzióban foglaltak érvényesek.

### ! Vigyázat

- A sérülés és rendellenes működés elkerülése érdekében:
- A terméket ne tegye ki közvetlen napfénynek vagy fűtőberendezés által kibocsátott hő hatásának.
- Ügyeljen rá, hogy ne ejtse el a terméket, illetve ne ejtsen rá semmilyen tárgyat.
- Ne merítse vízbe a terméket. Ne érje víz a fülhallgató csatlakozóját és az akkumulátortartó rekeszt sem, mivel a készülékbe szivárgó víz súlyos károsodást okozhat.
- A készülék közelében működő mobiltelefonok interferenciát okozhatnak.
- Készítsen biztonsági mentést a fájlokról. Ügyeljen rá, hogy megőrizze a készülékre letöltött eredeti fájlokat. A Philips semmilyen, a készülék károsodásából eredő olvashatlanságából eredő adatvesztését felelősséget nem vállal.
- A problémák elkerülése érdekében a fájlműveleteket (átvitel, törlés stb.) kizárólag a mellékelt zenei szoftverrel végezze.
- Ne használjon alkohol-, ammónia-, benzin- vagy hígító-tartalmú tisztítószereket, mert ezek károsíthatják a terméket.

## Tudnivalók a működtetési és tárolási hőmérsékletekről

- A készüléket 0 és 35 °C közötti hőmérsékletű helyen használja.
- A készüléket -20 és 45 °C közötti hőmérsékletű helyen tárolja.
- Alacsony hőmérsékleten az akkumulátor élettartama csökkenhet.

## Cserealkatrészek / tartozékok:

Cserealkatrészek/tartozékok rendeléséhez látogasson el a [www.philips.com/support](http://www.philips.com/support) weboldalra.

## Fejhallgató biztonságos használata



### A felvételeket mérsékelt hangerővel hallgassa:

A nagy hangerő halláskárosodást okozhat. A készülék olyan decibeltartományban képes megszólalni, amely egy percnél rövidebb használat esetén is halláskárosodást okozhat. A készülék a halláskárosultak érdekében képes a magasabb decibel-tartományok megszólaltatására is.

A hangerő csalóka lehet. Idővel az egyre magasabb hangerőhöz is hozzászokhat. A huzamosabb ideig történő zenehallgatás után „normális” szintnek érzékelt hangerő valójában igen magas, ezért halláskárosító hatása lehet. Ezt úgy előzheti meg, hogy a hangerőt egy biztonságos szintre állítja, s ezt a beállítást később sem módosítja.

A biztonságos hangerőt a következőképpen állíthatja be:

Állítsa a hangerőt először alacsony szintre. Lassan addig növelje a hangerőt, míg tisztán és torzításmentesen hallja a zenét.

Huzamosabb ideig történő zenehallgatás: Hosszabb időn át tartó zenehallgatás „biztonságos” hangerőn is halláskárosodást okozhat.

Körültekintően használja a készüléket, iktasson be szüneteket.

Tartsa be a következő tanácsokat a fejhallgató használata során.

Az eszközt indokolt ideig, ésszerű hangerőn használja.

Ügyeljen arra, hogy a hangerőt akkor se növelje, amikor hozzászokott a hangerőhöz.

Ne állítsa a hangerőt olyan magasra, hogy ne hallja a környező zajokat.

Fokozottan figyeljen, vagy egy időre kapcsolja ki a készüléket, ha nagyobb körülmények között igénylő helyzetben van.

Ne használja a fejhallgatót motoros járművön, illetve kerékpározás, gördeszkázás stb. közben, mert közlekedési balesetet okozhat, és sok helyen szabályellenes is.

### Módosítások, változtatások

A gyártó által jóvá nem hagyott módosítások semmissé tehetik a felhasználó jogait a termék működtetésére vonatkozóan.

### Szerzői jogi adatok

Az összes többi márkanév és terméknév védjegynek minősül, és a vonatkozó vállalatok vagy szervezetek tulajdonát képezi.

Az internetről letöltött felvételek és az audio CD-k engedély nélküli másolása a szerzői jogok és a nemzetközi törvények megsértését jelenti. Másolásvédett anyagokról (beleértve a számítógépes programokat, fájlokat, közvetítéseket és hangfelvételeket) készített illetéktelen másolatok szerzői jogok megsértését vonhatják maguk után, és bűncselekménynek minősülnek. Ez a berendezés nem használható ilyen célokra.

A Windows Media és a Windows logó a Microsoft Corporation védjegye vagy bejegyzett védjegye az Egyesült Államokban, illetve más országokban.

**Viselkedjen felelős állampolgárként: Tartsa tiszteltben a szerzői jogokat.**



**Be responsible  
Respect copyrights**

A Philips tiszteltben tartja mások szerzői jogait, és felhasználóit is erre kéri.

Előfordulhat, hogy az interneten található multimédiás tartalmat a szerzői jog eredeti tulajdonosának engedélye nélkül hozták létre, illetve terjesztik.

Más tulajdonában álló tartalom másolása vagy terjesztése számos országban (beleértve az

Ön országát is) a szerzői jogokra vonatkozó törvények megsértését jelentheti.

A szerzői jogi törvények betartásáért Önt terheli a felelősség.

A számítógépről a hordozható lejátszóra kizárólag nyilvánosan elérhető vagy megfelelően engedélyezett videofolyamok felvétele és átvitele ajánlott. Ez a tartalom kizárólag magáncélra használható, kereskedelmi célra nem; és be kell tartani az alkotás szerzői jogainak tulajdonosa által meghatározott esetleges utasításokat. Ilyen utasítás lehet például a további másolatok készítésének tilalma. A videofolyamok a további másolást megakadályozó védelmi technológiával lehetnek ellátva. Ilyen esetben a nem készíthető felvétel, amire üzenet figyelmeztet.

### Adatnaplózás

A Philips elkötelezetten fejleszti terméke minőségét és a Philips felhasználói élményt. A készülék használati profiljának megértéséhez a készülék naplót vezet bizonyos információkról / adatokról a készülék nem törölhető memóriájában. Ezekkel az adatokkal észlelhetők és azonosíthatók a készülék használata során felmerülhető hibák vagy problémák. Tárolásra kerül például a lejátszás hossza zene és tuner módban, az akkumulátor lemerülésének száma stb. A tárolt adatok nem tartalmaznak információt arra vonatkozóan, hogy milyen jellegű tartalom vagy média lejátszására használta a készüléket, és hogy honnét származtak a letöltések. A készüléken tárolt adatokat a Philips **KIZÁRÓLAG** akkor nyeri ki és használja fel, ha a vásárló visszaviszi a terméket az egyik Philips szervizközpontba; az adatok CSAK hibák diagnosztizálásához, illetve azok kialakulásának megelőzéséhez kerülnek felhasználásra. A tárolt adatokat a Philips az ügyfél kérésére azonnal átadja.

### Monkey's Audio decoder

- 1 The Monkey's Audio SDK and source code can be freely used to add APE format playback, encoding, or

tagging support to any product, free or commercial. Use of the code for proprietary efforts that don't support the official APE format require written consent of the author.

- ② Monkey's Audio source can be included in GPL and open-source software, although Monkey's Audio itself will not be subjected to external licensing requirements or other viral source restrictions.
- ③ Code changes and improvements must be contributed back to the Monkey's Audio project free from restrictions or royalties, unless exempted by express written consent of the author.
- ④ Any source code, ideas, or libraries used must be plainly acknowledged in the software using the code.
- ⑤ Although the software has been tested thoroughly, the author is in no way responsible for damages due to bugs or misuse.

If you do not completely agree with all of the previous stipulations, you must cease using this source code and remove it from your storage device.

### FLAC decoder

Copyright (C) 2000,2001,2002,2003,2004,2005, 2006,2007,2008,2009 Josh Coalson

Redistribution and use in source and binary forms, with or without modification, are permitted provided that the following conditions are met:

- Redistributions of source code must retain the above copyright notice, this list of conditions and the following disclaimer.
- Redistributions in binary form must reproduce the above copyright notice, this list of conditions and the following disclaimer in the documentation and/or other materials provided with the distribution.

- Neither the name of the Xiph.org Foundation nor the names of its contributors may be used to endorse or promote products derived from this software without specific prior written permission.

THIS SOFTWARE IS PROVIDED BY THE COPYRIGHT HOLDERS AND CONTRIBUTORS "AS IS" AND ANY EXPRESS OR IMPLIED WARRANTIES, INCLUDING, BUT NOT LIMITED TO, THE IMPLIED WARRANTIES OF MERCHANTABILITY AND FITNESS FOR A PARTICULAR PURPOSE ARE DISCLAIMED. IN NO EVENT SHALL THE FOUNDATION OR CONTRIBUTORS BE LIABLE FOR ANY DIRECT, INDIRECT, INCIDENTAL, SPECIAL, EXEMPLARY, OR CONSEQUENTIAL DAMAGES (INCLUDING, BUT NOT LIMITED TO, PROCUREMENT OF SUBSTITUTE GOODS OR SERVICES; LOSS OF USE, DATA, OR PROFITS; OR BUSINESS INTERRUPTION) HOWEVER CAUSED AND ON ANY THEORY OF LIABILITY, WHETHER IN CONTRACT, STRICT LIABILITY, OR TORT (INCLUDING NEGLIGENCE OR OTHERWISE) ARISING IN ANY WAY OUT OF THE USE OF THIS SOFTWARE, EVEN IF ADVISED OF THE POSSIBILITY OF SUCH DAMAGE.

---

## A termék újrahasznosítása

Ez a termék kiváló minőségű anyagok és alkatrészek felhasználásával készült, amelyek újrahasznosíthatók és újra felhasználhatók. A terméken található áthúzott kerek kuka szimbólum azt jelenti, hogy a termék megfelel a 2002/96/EK európai irányelvnek.



Ne kezelje a készüléket háztartási hulladékként. Tájékoztadjon az elektromos és elektronikus készülékek hulladékkezelésére vonatkozó helyi törvényekről. A feleslegessé vált készülék helyes kiselejtezésével segít megelőzni a környezet és az emberi egészség károsodását.

### Figyelem

- A beépített akkumulátor eltávolítása a garancia elvesztését vonja maga után és használhatatlanná teheti a terméket.
- A következő szétszerelési és leselejtezési utasításokat csak a termék élettartamának lejártával kell végrehajtani.

A termék tartalmaz egy, a 2006/66/EK európai irányelv követelményeinek megfelelő újratölthető akkumulátort, amelyet tilos háztartási hulladékként kezelni.



A termék működése és biztonsága érdekében vigye el hivatalos gyűjtőhelyre vagy szervizközpontba, ahol szakember eltávolítja az akkumulátort az ábrán látható módon:

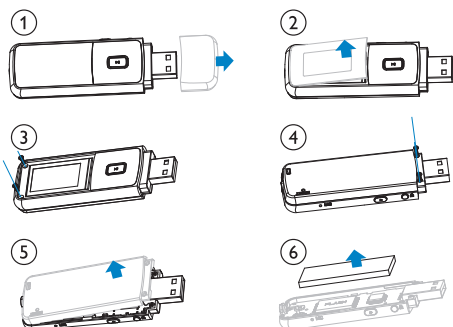

Tájékoztadjon az akkumulátorok hulladékkezelésére vonatkozó helyi törvényekről. Az akkumulátorok megfelelő hulladékkezelésével megelőzhető a környezetre és az egészségre kifejtett káros hatás.

### Megjegyzés az Európai Unió tagországai részére

Ez a termék megfelel az Európai Unió rádióinterferenciára vonatkozó követelményeinek.

## 2 Az Ön új lejátszója

A **MIX** készülék felhasználási lehetőségei:

- Zenelejátszás;
- FM-rádió hallgatása;
- Hangfelvételek készítése.

### A doboz tartalma

Ellenőrizze, hogy megvannak-e a következők:

Lejátszó

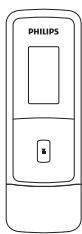

Fülhallgató

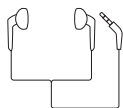

Rövid üzembe helyezési útmutató



#### Megjegyzés

- A képek csak illusztrációs célokat szolgálnak. A Philips fenntartja a jogot, hogy a termék színét vagy formatervezését értesítés nélkül megváltoztassa.

### A lejátszóra telepített szoftver

A **MIX** a következő szoftverrel van ellátva:

- Philips Device Manager (firmware frissítések megszerzésében segít a MIX készülékhez)

### A lejátszóra feltöltött fájlok

A **MIX** az alábbi fájlokat tartalmazza:

- Felhasználói kézikönyv
- Gyakran ismétlődő kérdések

# 3 Kezdő lépések

## Töltés

A <ProDesc> beépített akkumulátorral rendelkezik, amely a számítógép USB-portján keresztül tölthető.

Csatlakoztassa a MIX készüléket a számítógéphez az ábrán látható módon.

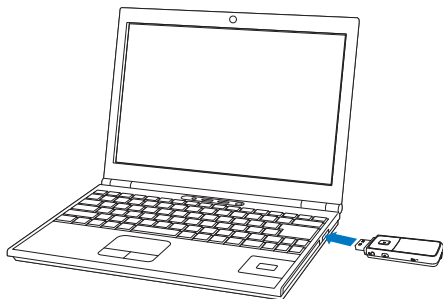

### Megjegyzés

- A MIX számítógéphez csatlakoztatásakor a készülék felkéri, hogy válassza ki a [Töltés és átvitel...] vagy a [Töltés és lejátszás] lehetőséget.
- A MIX automatikusan a [Töltés és átvitel...] lehetőséget alkalmazza, amennyiben nem választ a lehetőségek közül.

### Akkutöltöttség kijelzése

Az akkumulátor hozzávetőleges töltöttségi állapotának jelzése a lejátszón:

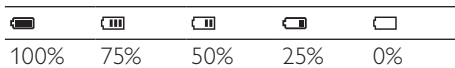

↳ Az akkutöltöttség képernyő villogása jelzi, ha az akkumulátor lemerülőben van. A lejátszó elmenti az összes beállítást, és 60 másodpercen belül kikapcsol.

### Megjegyzés

- Az akkumulátorok csak korlátozott számú alkalommal tölthetők újra. Az akkumulátor élettartama és a töltési ciklusok száma a használat módjától és a beállításoktól függ.
- A készülék akkor van teljesen feltöltve, ha a töltést jelző animáció leáll, és megjelenik az  ikon.

Az alábbi műveletek segítségével takarékoskodhat az akkumulátor energiájával és növelheti a MIX lejátszási idejét:

- Állítsa a háttérfény-időzítőt alacsony értékre (a \* > [Megjelenítési beáll.] > [Képernyő-ki időzítő] pontban).

## Első üzembe helyezés

A MIX első számítógépes csatlakoztatásakor a számítógépre telepíteni kell a Philips Device Manager alkalmazást. A lejátszó készüléksoftvere a Philips Device Manager használatával az interneten keresztül frissíthető. Amikor a MIX készüléket először csatlakoztatja a számítógéphez, megjelenik egy előugró ablak:

- 1 Válassza ki az Install Philips Device Manager lehetőséget.
- 2 Kövesse a képernyőn megjelenő utasításokat a szoftver telepítéséhez.

### Megjegyzés

- A használati feltételek elfogadása szükséges a telepítéshez.



Ha az előugró ablak nem jelenik meg magától:

- 1 Válassza a következőt: **Sajátgép** (Windows XP / Windows 2000) / **Számítógép** (Windows Vista / Windows 7).
- 2 Jobb egérgombbal kattintson a **Philips GoGear MIX** ikonra.
- 3 Válassza a **Philips Device Manager telepítése** lehetőséget.
- 4 Kövesse a képernyőn megjelenő utasításokat a szoftver telepítéséhez.



#### Megjegyzés

- A használati feltételek elfogadása szükséges a telepítéshez.

## Automatikus készenlét és kikapcsolás

A lejátszó rendelkezik automatikus készenlét és kikapcsolás funkcióval, hogy kímélje az akkumulátort.

10 perc inaktivitás (nincs lejátszás, nincs gombnyomás) után a lejátszó kikapcsol.

## A lejátszó be- vagy kikapcsolása

Tartsa lenyomva a  gombot a lejátszó be- vagy kikapcsolásáig.

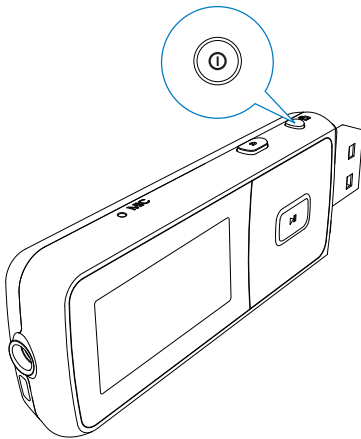

# 4 Áttekintés

## Vezérlők

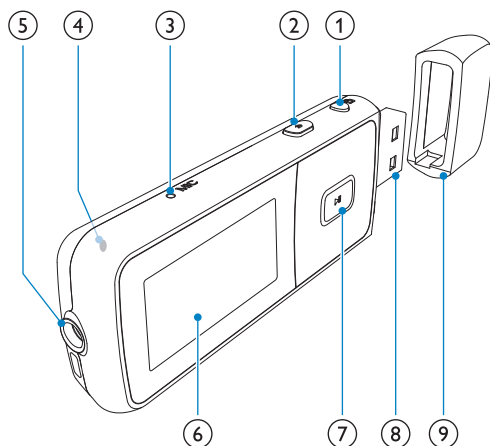





- ① lenyomva tartva: a lejátszó be-/kikapcsolása  
megnyomva: az összes gomb lezárása/feloldása
- ② nyomja meg: egy szinttel vissza  
lenyomva tartva: vissza a kezdőképernyőre
- ③ **MIC** mikrofon
- ④ **RESET** ha a kijelző nem reagál a gombok megnyomására, nyomja be a mélyedést egy golyóstoll hegyével
- ⑤ 3,5 mm-es fejhallgató-csatlakozó
- ⑥ kijelző

- ⑦ / **az opciók listáján:**  
megnyomva: ugrás az előző/következő lehetőségre  
**a lejátszás képernyőn:**  
nyomja meg: a hangerő növelése vagy csökkentése  
nyomja le és tartsa lenyomva: hangerő gyors növelése/csökkentése
- / **a lejátszás képernyőn:**  
megnyomva: ugrás az előző/következő lehetőségre  
lenyomva tartva: keresés az adott fájlban belül
- megnyomva: opciók kiválasztása vagy a lejátszás elindítása/szüneteltetése/folytatása
- ⑧ USB-csatlakozó töltéshez és adatátvitelhez
- ⑨ Az USB-csatlakozó használatához vegye le a sapkát

## Kezdőképernyő

Menü	Mód	Funkció
	Zene	hangfájlok lejátszása
	FM-rádió	az FM-rádió behangolása
	Felvétel	felvételek készítése, hallgatása
	Mappanézet	mappákban lévő fájlok megtekintése
	Beállítások	A MIX készülék beállításainak testreszabása
	Now playing (Most játszott)	a lejátszás képernyő megjelenítése

- A kezdőképernyőről az egyes funkciókhoz tartozó menük a navigációs gombok  és a  gomb megnyomásával érhetők el.
- Az előző képernyőkre való visszatéréshez nyomja meg egymás után többször a  gombot, vagy a kezdőképernyőre való visszatéréshez nyomja le hosszan a  gombot.

## A gombok zárolása/feloldása

Amikor működik a lejátszó, a zárolással kiküszöbölhető a véletlenszerű működtetés.

- A gombok a  gomb rövid megnyomásával zárolhatók vagy oldhatók fel.
  - ↳ A hangerőgombokon kívül minden gomb lezárul, és a kijelzőn megjelenik egy lakat ikon.

## A kijelző be-/kikapcsolása

Energiatakarékosági okokból a kijelző az előzetesen meghatározott idő elteltével automatikusan kikapcsol, ha

- a **MIX** nem hajt végre újabb műveletet; és
- a készülék kiválaszt egy értéket a  > **[Megjelenítési beáll.]** > **[Képernyő-ki időzítő]** lehetőségeknél.

**Az energiatakarékos üzemmódból való kilépéshez**

- Nyomja meg bármelyik gombot.

# 5 Zene

## Zene kezelése a számítógépen

### Zenefájlok rendszerezése

#### Zenefájlok rendszerezése a zeneszámok adatai alapján

Ha a fájl tartalmazza a zeneszámokra vonatkozó információkat (metaadatokat vagy ID3 címkét), a fájlok rendszerezése a **MIX** lejátszón dalcím, előadó vagy album szerint automatikusan megtörténik.

A médiakezelő szoftvert elindítva ellenőrizheti vagy szerkesztheti a fájladatokat. Például

**Windows Media Player 11 lejátszóval** alkalmazás esetén kattintson az ábrán látható módon. Jelölje ki a kívánt műsorszámot, majd a szerkesztéshez kattintson rá duplán.



#### Zenefájlok rendezése mappák alapján

A zenefájlok igény szerint különböző mappákba rendszerezhetők.

### Fájlok átvitele a Windows Intézőben

- 1 Csatlakoztassa a **MIX** készüléket számítógépéhez.
- 2 A számítógépen kattintson a **Sajátgép** vagy a **Számítógép** opcióra,
  - Keresse meg a **MIX** elemet;
  - Keresse meg a kívánt zenefájlokat/-mappákat.
- 3 Húzza át a számítógépről a zenefájlokat/-mappákat a **MIX** készülékre.

### Zenefájlok hozzáadása vagy törlése

- 1 Csatlakoztassa a **MIX** készüléket számítógépéhez.
- 2 A számítógépen kattintson a **Sajátgép** vagy a **Számítógép** opcióra,
  - Keresse meg a **MIX** készüléket.
- 3 A számítógépen hajtsa végre a következőket:
  - Fájlok/mappák hozzáadásához húzza át a zenefájlokat/-mappákat a számítógépről a **MIX** lejátszóra;
  - Fájlok/mappák törléséhez kattintson jobb egérgombbal a kijelölt elem(ek)re. Amikor megjelenik, válassza ki a törlés lehetőséget.

---

## Zene keresése a lejátszón

---

### Zene keresése a zeneszámok adatai alapján

A kezdőképernyőn a  lehetőség megnyomásával kereshet zenéket a zeneszámok adatai (metaadatok vagy ID3 címke) alapján. (lásd 'Zenefájlok rendszerezése', 13. oldal)

#### [Minden dal]

- Ábécé sorrendbe rendezett műsorszámok

#### [Előadók]

- Ábécé sorrendbe rendezett előadók
- Ábécé sorrendbe rendezett albumok
- Lejátszási sorrendbe rendezett műsorszámok

#### [Albumok]

- Alfabetikus sorrendbe rendezett albumok
- Lejátszási sorrendbe rendezett műsorszámok





---

### Zene keresése mappák alapján

A kezdőképernyőn a  lehetőség kiválasztásával kereshet zenéket a mappák alapján (lásd 'Zenefájlok rendszerezése', 13. oldal).



---

## Zenelejátszás

- 1 Zenefájl kiválasztásához nyomja meg a  vagy  gombot.
- 2 A  gomb megnyomásával kezdheti meg a lejátszást.
  - ↳ A lejátszás az aktuális daltól kezdődik.
  - ↳ A lejátszás képernyőn megtekinthetők a fájl adatai és lejátszási állapota.
- 3 Lejátszás közben,
  - A lejátszás szüneteltetéséhez vagy folytatásához nyomja meg a  gombot.
  - Az előző képernyőre a  gomb megnyomásával léphet.
    - ↳ A lejátszás képernyő néhány másodperccel később visszaáll.



#### Zenefájl kijelölése a lejátszás képernyőn

- Nyomja meg ismételten a  és  gombot.

#### Az aktuális zeneszám visszatekerése vagy gyors előretekerése

- A lejátszás képernyőn tartsa lenyomva a  és  gombot.

# 6 FM-rádió

## Megjegyzés

- A rádióállomások behangolásához csatlakoztassa a tartozék fejhallgatót. A fejhallgató antennaként is működik. A jobb vétel érdekében mozgassa a fejhallgató vezetékét különböző irányokba.

## Rádióállomások behangolása

### Automatikus hangolás

A rádió első behangolásakor az állomások megkereséséhez indítsa el az automatikus hangolást.

- 1 A kezdőképernyőről lépjen a > [Automatikus hangolás] elemre.  
↳ A készülék 30 állomást képes tárolni.

- 2 A tárolt állomások a vagy gomb ismételt megnyomásával választhatók ki. A gomb megnyomásával kezdheti meg a lejátszást.

### Tárolt állomás kijelölése a lejátszás képernyőn

- Nyomja meg többször a vagy a gombot.



## Tanács

- Ha elutazik (például másik városba vagy országba), akkor a jobb vétel érdekében indítsa újra az automatikus behangolást.

### Manuális hangolás

Egy adott frekvencia vagy állomás megkereséséhez használja a Manuális hangolás funkciót.

- 1 A kezdőképernyőről lépjen a > [Kézi hangolás] elemre.  
↳ Bekapcsol a legutoljára használt rádióállomás.
- 2 A lejátszás képernyőn tartva lenyomva a vagy a gombot.  
↳ Ezzel az aktuális frekvenciához legközelebb eső rádióállomást hangolja be.
  - Finomhangoláshoz nyomja meg többször a vagy gombot.







## FM-rádió hallgatása

- 1 Lépjen a kezdőképernyőről a > [Előbeállítás] pontra
- 2 Válassza ki a tárolt csatornát a / gombbal. A gomb megnyomásával kezdheti meg a lejátszást.
  - A [Előbeállítás] lehetőségből másik tárolt állomás kiválasztásához nyomja meg a gombot. A gomb megnyomásával kezdheti meg a lejátszást.
  - Tárolt állomás kiválasztásához a lejátszás képernyőn nyomja meg a vagy gombot.
- 3 Ha szükséges, a vagy gombot lenyomva tartva hangoljon be egy rádióállomást.

---

## Az előre beállított állomások tárolása

A **MIX** készülék akár 30 előre beállított állomást is képes tárolni.





- 1 Hangoljon be egy rádióállomást.
- 2 Az adott állomás eltárolásához nyomja meg a  gombot.
- 3 A  vagy  gombbal válasszon ki egy helyet. Nyomja meg a  gombot.
  - ↳ A készülék az aktuális állomást a elmenti a megadott helyre.

# 7 Felvételek

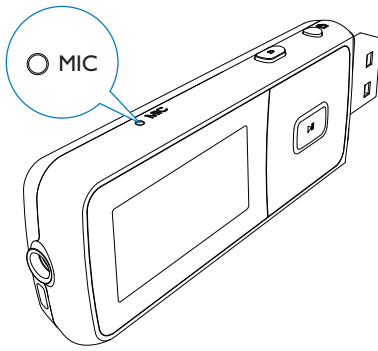
## Zenék/hangok felvétele

- 1 Válassza ki a kezdőképernyőn a  > [Hangfelvétel indítása] elemet.  
↳ Megjelenik a Felvétel képernyő.
- 2 Ügyeljen rá, hogy a mikrofon a rögzíteni kívánt hang forrásának közelében legyen.



- 3 Nyomja meg a  gombot a felvételhez és a felvétel szüneteltetéséhez. Nyomja meg a  gombot a leállításához.
- 4 Nyomja meg a  gombot a felvétel elmentéséhez, vagy a  gombot a visszavonáshoz.  
↳ A felvételeket a lejátszó elmentette. (Fájlnév formátuma: VOICEXXX.WAV, ahol XXX a felvétel száma, amely automatikusan jön létre.)



### Tanács

- Felvételeit az alábbi menüpont alatt találja: [Műsortár] > [Hang].

## Felvételek meghallgatása

A kezdőképernyőn válassza a  > [Műsortár] > [Hang] lehetőséget;

- 1 Válasszon ki egy felvételt.
- 2 Nyomja meg a  gombot a felvétel lejátszásához.

## Egy vagy több felvétel törlése

Felvételeket a következőképp törölhet Windows Explorerben:

- 1 Csatlakoztassa a MIX készüléket a számítógépéhez.
- 2 Windows Explorer esetén a keresse meg a **Felvételek** > **Hang** lehetőséget.
- 3 Törölje a felvételeket ugyanazon a módon, ahogy a számítógépen tenné.



## Felvételek feltöltése a számítógépre

- 1 Csatlakoztassa a MIX készüléket a számítógépéhez.
- 2 A Windows Intézőben nyissa meg a MIX elemet.
- 3 Válassza ki a **Felvételek** > **Hang** mappát.
- 4 Másolja, és illessze be a felvételeket a számítógép tetszőleges helyére.



# 8 Beállítások

A  lehetőségénél válassza ki a lejátszó beállításait.

- 1 A  /  segítségével választhat a beállítások közül.
- 2 A jóváhagyáshoz nyomja meg a  gombot.

## Lejátszási mód

A [**Lejátszási mód**] üzemmódban válassza ki a zenék/felvételek lejátszási módját:



[Ismétel]	
[1 ismétl.]	aktuális zeneszám/felvétel ismétlése.
[Összes ismétlése]	az aktuális mappában található összes zeneszám/felvétel ismétlése.
[Kev.sor.]	
[Véletlen sorrendű]	az aktuális mappában található összes zeneszám/felvétel lejátszása véletlenszerű sorrendben.

Ha mind a [**Összes ismétlése**], mind a [**Véletlen sorrendű**]be van kapcsolva,

- A készülék az aktuális mappában található összes zeneszámot/felvételt véletlenszerű sorrendben játssza le.

## Hangbeállítások

A [**Hangbeállítások**] lehetőségénél válasszon a hangbeállítások közül:

[FullSound]	Visszaállítja a hangzás tömörítés (például MP3 vagy WMA) során elveszett részleteit.
[Hangsz. szab]	A hangbeállítások igény szerinti kiválasztása.
[Maximális hangerő]	Maximális hangerőszint beállítása az eszközhöz. A hangerőt így mindig a hallása számára biztonságos keretek között tudhatja. A  /  gombbal állítsa be a maximális hangerőszintet, majd a  gombbal hagyja jóvá.

### Megjegyzés

- A hangszínszabályzó a FullSound funkcióval egyszerre nem működik.

## Megjelenítési beállítások

### Téma

A kijelző témája a [**Megjelenítési beáll.**] > [**Téma**] lehetőségénél választható ki.

## Képernyő-kikapcsoló időzítő

Ha a **MIX** készüléken nem hajtanak végre új műveletet, a kijelző inaktív módba kapcsol. Az előzetesen megadott időtartam után az inaktív képernyő automatikusan kikapcsol. Az akkumulátor kímélése érdekében válasszon alacsony időtartamot.

### Az időtartam beállítása

- A **[Megjelenítési beáll.] > [Képernyő-ki időzítő]** lehetőségénél válassza ki az időtartamot.
  - ↳ A kiválasztott időtartam eltelte után az inaktív képernyő automatikusan kikapcsol.

### Az energiatakarékos üzemmódból való kilépéshez

- Nyomja meg bármelyik gombot.

## Képernyő elforgatása

A **[Megjelenítési beáll.] > [Képernyő forgatása]** menüpontnál a képernyő lefelé fordításához válassza ki a **[180°]** vagy a **[0° (Normál)]** lehetőséget.

- ↳ A lefelé fordított képernyőn a **▶▶** és **↶** gomb funkciója felcserélődik.

## Nyelv

A lejátszó nyelve a **[Nyelv]** lehetőségénél választható ki.

## Adatok

Az **[Információ]** menüelemnél a készülék következő adatai tekinthetők meg:

<b>[Kapacitás:]</b>	memóriaméret
<b>[Szabad hely:]</b>	rendelkezésre álló tárhely
<b>[Firmware-verzió:]</b>	jelenlegi készülékszoftver-verzió. A készülékszoftver-verzióra akkor van szükség, amikor frissíteni kívánja a készülékszoftvert a támogatási weboldalról.
<b>[Modell:]</b>	teljes terméknév. A teljes terméknévre akkor van szükség, amikor frissíteni kívánja a készülékszoftvert a támogatási weboldalról.
<b>[Támogató oldal]</b>	az eszökhöz támogatást kínáló weboldal

## Gyári beállítások

A **[Gyári beállítások]** menüpontnál a lejátszó gyári beállításai állíthatók vissza. A lejátszóra átvitt fájlok nem vesznek el.

## 9 A MIX frissítése

A MIX készülék egy firmware-nek nevezett belső program vezérli. Előfordulhat, hogy a MIX megvásárlását követően megjelentek már újabb firmware-verziók.

A **Philips Device Manager** szoftver megkeresi az Interneten az elérhető firmware-frissítéseket. Töltse le a **Philips Device Manager** szoftvert a számítógépére a MIX készülékről vagy töltse le a legfrissebb verziót a [www.philips.com/support](http://www.philips.com/support) honlapról.



### Megjegyzés

- A firmware frissítés nincs hatással a zenefájlokra.

## A készülékszoftver manuális ellenőrzése/frissítése

- 1 Csatlakoztassa a számítógépet az internethez.
- 2 Csatlakoztassa a **MIX** készüléket a számítógépéhez.
- 3 A számítógépen kattintson a **Start > Programok > Philips > Philips MP3 player > GoGear SA3MXX Device Manager** elemre a **Philips Device Manager** alkalmazáselindításához.
- 4 Kattintson a **Frissítés** lehetőségre  
↳ A **Philips SA3MXX Device Manager** frissítéseket keres és új készülékszoftver-frissítéseket telepít az internetről, ha azok rendelkezésre állnak.
- 5 Ha a képernyőn a **Frissítés befejezve** felirat látható, kattintson az **OK** lehetőségre.
- 6 Válassza le a **MIX** készüléket a számítógépről.  
↳ A **MIX** a készülékszoftver-verzió frissítése után újraindul, és ismét készen áll a használatra.

# 10 Hibakeresés

Ha a MIX nem működik megfelelően vagy a képernyő lefagy, akkor visszaállíthatja adatvesztés nélkül:

## Hogyan állíthatom vissza a MIX lejátszót?

- Illesszen tollhegyet vagy más tárgyat a MIX alján lévő Reset nyílásba. Tartsa ott, amíg a lejátszó le nem áll.
  - Ha a visszaállítás sikertelen volt, kövesse a MIX helyreállításának lépéseit a **Philips Device Manager** segítségével.
- 1 A számítógépen a **Start > Programok > Philips > Philips MP3 player > GoGear SA3MXX Device Manager** lépéseket követve indítsa el a **Philips Device Manager** alkalmazást.
  - 2 Kapcsolja ki a MIX készüléket, mielőtt folytatná.
  - 3 Nyomja meg és tartsa lenyomva a hangerő gombot , miközben csatlakoztatja a MIX készüléket a számítógéphez.
  - 4 Tartsa nyomva a gombot, amíg a **Philips Device Manager** fel nem ismeri a MIX készüléket, és helyreállítási módba nem kapcsol.
  - 5 A számítógépen kattintson a **Javítás** gombra, és kövesse a **Philips Device Manager** utasításait a helyreállítási folyamat befejezéséhez.
  - 6 Ha a helyreállítás befejeződött, válassza le a MIX készüléket a számítógépről.
  - 7 Indítsa újra a MIX készüléket.

# 11 Műszaki adatok

## Megjegyzés

- <sup>1</sup> Az újratölthető akkumulátorok csak korlátozott számú alkalommal tölthetők újra. Az akkumulátor élettartama és a töltési ciklusok száma a használat módjától és a beállításoktól függ.
- <sup>2</sup> 1 GB = 1 milliárd byte; az elérhető tárolási kapacitás valamivel kevesebb. A teljes memóriakapacitás azonban nem áll rendelkezésre, mert egy részét a készülék használja. A tárolási kapacitás számonként 4 perces és 128 kb/s MP3-kódoláson alapul.
- <sup>3</sup> Az átviteli sebesség függ az operációs rendszertől és a szoftverbeállításoktól.

### Tápkapcsoló

Tápellátás: 150 mAh-s, beépített lítium-ion polimer akkumulátor  
MP3 lejátszási idő<sup>1</sup>: akár 13 óra  
Rádióhallgatás<sup>1</sup>: akár 7 óra

### Szoftver

Philips Device Manager

### Csatlakoztathatóság

Fejhallgató (3,5 mm)  
Nagy sebességű USB 2.0

### Hang

Csatornaszétválasztás: 40 dB  
Frekvenciaátvitel: 45 - 16000 Hz  
Kimeneti teljesítmény: 10,0 mW  
Jel-zaj arány: > 75 dB

### Hanglejátszás

Támogatott formátumok:

Átviteli sebességek	Mintavételezési arányok
---------------------	-------------------------

#### MP3:

8 - 320 kb/s CBR és VBR esetén	8, 11,025, 16, 22,050, 24, 32, 44,1, 48 kHz
--------------------------------	---

#### FLAC:

akár 1,1 Mb/s	44,1 kHz
---------------	----------

#### APE:

akár 1,3 Mb/s	48 kHz
---------------	--------

### Zeneátvitel<sup>3</sup>

Kattintás és húzás a Windows® Intézőben

### Médiatárolás

Beépített memória kapacitása:<sup>2</sup>  
SA3MXX02 2 GB-os NAND Flash  
SA3MXX04 4 GB-os NAND Flash  
SA3MXX08 8 GB-os NAND Flash

### Kijelző

128 x 64 pixel felbontású színes LCD-kijelző

## Rendszerkövetelmények

- Windows® XP (SP3 vagy későbbi) / Vista / 7
- Pentium III 800 MHz-es processzor vagy újabb
- 512 MB RAM
- 50 MB merevlemez-terület
- Internetcsatlakozás
- Windows® Internet Explorer 6.0 vagy újabb
- CD-ROM meghajtó
- USB-port

