

Zaregistrujte svůj výrobek a získejte podporu na stránkách

www.philips.com/welcome

GoGear

SA3MXX02

SA3MXX04

SA3MXX08

Rádio VKV

✓	✗
K/02	KN/02
W/02	WN/02
A/93	
B/93	
K/93	
P/93	
K/97	
W/97	



CS Příručka pro uživatele

PHILIPS

Obsah

1	Důležité bezpečnostní informace	4
	Obecné informace o údržbě	4
	Recyklace výrobku	6
2	Váš nový přehrávač	8
	Obsah dodávky	8
	Software nahraný v přehrávači	8
	Soubory nahrané v přehrávači	8
3	Začínáme	9
	Nabíjení	9
	Nastavení při prvním zapnutí	9
	Zapnutí nebo vypnutí přehrávače	10
	Automatický pohotovostní režim a vypnutí	10
4	Přehled	11
	Ovládací prvky	11
	Domovská obrazovka	12
	Zamknutí/odemknutí tlačítek	12
	Zapnutí/vypnutí obrazovky	12
5	Hudba	13
	Správa hudby na počítači	13
	Uspořádání hudebních souborů	13
	Přenos souborů v aplikaci	
	Průzkumník Windows	13
	Přidání nebo odstranění hudebních souborů	13
	Vyhledávání hudby v přehrávači	14
	Vyhledávání hudby podle informací o skladbě	14
	Vyhledávání hudby podle složky souboru	14
	Přehrávání hudby	14
6	Rádio VKV	15
	Ladění rádiových stanic	15
	Poslech rádia VKV	15
	Ukládání předvoleb stanic	16

7	Záznamy	17
	Záznam zvuku a hlasu	17
	Poslech nahrávek	17
	Odstranění jednoho nebo více záznamů	17
	Odeslání nahrávek do počítače	17
8	Nastavení	18
	Režim přehrávání	18
	Nastavení zvuku	18
	Nastavení displeje	18
	Motiv	18
	Časovač vypnutí obrazovky	19
	Otočit obrazovku	19
	Jazyk	19
	Informace	19
	Tovární nastavení	19
9	Aktualizace přehrávače MIX	20
	Ruční ověření/ aktualizace firmwaru	20
10	Řešení problémů	21
11	Technické údaje	22
	Požadavky na systém	22

Potřebujete pomoc?

Navštivte webové stránky www.philips.com/welcome, kde můžete získat úplnou sadu pomocných materiálů – např. uživatelský manuál, nejnovější aktualizace softwaru a odpovědi na často kladené otázky.

1 Důležité bezpečnostní informace

Obecné informace o údržbě

Překlad tohoto dokumentu slouží pouze jako reference.

V případě rozporu mezi verzí v angličtině a přeloženou verzí má přednost anglická verze.

! Výstraha

- Poškození a chybné funkci výrobku lze předejít
- Výrobek nevystavujte nadměrné teplotě z topných těles nebo přímého slunečního záření.
- Nedopusťte, aby výrobek spadl na zem nebo aby na něj spadly jakékoliv předměty.
- Nedopusťte, aby byl výrobek ponořen do vody. Zabraňte vniknutí vody do zdířky pro konektor sluchátek nebo do přihrádky baterie. Jinak hrozí vážné poškození zařízení.
- Zapnutý mobilní telefon v bezprostřední blízkosti může způsobit rušení.
- Zálohujte své soubory. V každém případě si ponechejte původní soubory, které jste stáhli do zařízení. Společnost Philips není zodpovědná za ztrátu obsahu v případě poškození výrobku nebo nečitelnosti dat.
- Své hudební soubory spravujte (přenášejte, odstraňujte apod.) pouze prostřednictvím příloženého hudebního softwaru.
- Nepoužívejte čisticí prostředky obsahující alkohol, čpavek, benzen nebo abrazivní látky, tyto prostředky mohou výrobek poškodit.

Informace o provozní teplotě a teplotách skladování

- Zařízení používejte v místech, kde je teplota vždy mezi 0 a 35 °C.
- Zařízení ukládejte v místech, kde je teplota vždy mezi -20 a 45 °C.
- Nízké teploty mohou vést ke zkrácení životnosti baterie.

Náhradní díly/příslušenství:

Náhradní díly a příslušenství lze objednat na stránkách www.philips.com/support.

Bezpečnost poslechu



Při poslechu používejte přiměřenou hlasitost:

Poslech se sluchátky při vysoké hlasitosti může poškodit sluch. Tento výrobek dokáže vytvářet zvuky v intenzitě, která může u normální osoby způsobit ztrátu sluchu, dokonce i při poslechu kratším než 1 minuta. Vyšší rozsah zvuku je nabízen pro ty, kteří již trpí postižením sluchu.

Zvuk může být klamavý. Během poslechu se „pohodlná úroveň“ nastavení hlasitosti přizpůsobuje vyšší hlasitosti zvuku. To znamená, že to, co po delším poslechu zní „normálně“, je ve skutečnosti hlasitější a vašemu sluchu škodí. Abyste této situaci zabránili, nastavte hlasitost na bezpečnou úroveň dříve, než se váš sluch přizpůsobí, a nastavení neměňte.

Nastavení bezpečné úrovně hlasitosti:

Nastavte nízkou úroveň hlasitosti.

Pomalou hlasitost zvyšujte, dokud neuslyšíte zvuk pohodlně a čistě, bez zesílení.

Poslouchejte přiměřenou dobu:

Ztrátu sluchu může způsobit dokonce i poslech při normálně „bezpečné“ úrovni hlasitosti po delší dobu.

Své zařízení používejte rozumně a dopřejte si patřičné přestávky.

Při používání sluchátek dodržujte následující pravidla.

Poslouchejte při přiměřené hlasitosti po přiměřeně dlouhou dobu.

Po přizpůsobení svého sluchu již neupravujte hlasitost.

Nenastavujte hlasitost na tak vysokou úroveň, abyste neslyšeli zvuky v okolí.

V situacích, kdy hrozí nebezpečí, buďte opatrní nebo zařízení přestaňte na chvíli používat.

Sluchátka nepoužívejte při řízení motorových vozidel, jízdy na kole, skateboardu apod. Mohlo by dojít k nebezpečné dopravní situaci a v mnoha zemích je používání sluchátek za jízdy zakázáno.

Změny

Změny nepovolené výrobcem mohou zrušit uživatelské oprávnění k provozu tohoto výrobku.

Informace o autorských právech

Všechny ostatní značky a názvy výrobků jsou obchodní značky příslušných společností nebo organizací.

Neautorizované kopírování nahrávek stažených ze sítě Internet nebo pořízených ze zvukového disku CD je porušením autorských práv a mezinárodních smluv.

Vytváření neoprávněných kopií materiálů, jejichž kopírování není povoleno, včetně počítačových programů, souborů, pořadů a zvukových nahrávek, může být porušením autorských práv a představovat trestný čin. Toto zařízení by se k těmto účelům nemělo používat.

Logo Windows Media a Windows logo jsou registrované obchodní známky společnosti Microsoft Corporation v USA a jiných zemích.

Chovejte se odpovědně! Dodržujte autorská práva.



**Be responsible
Respect copyrights**

Společnost Philips respektuje duševní vlastnictví ostatních a žádá své uživatele, aby se zachovali stejně.

Multimediální obsah v síti Internet mohl být vytvořen anebo distribuován bez oprávnění uděleného vlastníkem autorských práv k originálu.

Kopírování nebo rozšiřování neoprávněného obsahu může být v různých zemích, včetně té vaší, porušením zákonů na ochranu autorských práv.

Za dodržování zákonů na ochranu autorských práv jste odpovědní vy.

Funkce nahrávání a přenosu datových toků videa stažených do počítače na přenosný přehrávač je určena pouze pro použití na veřejné doméně anebo u příslušně

licencovaného obsahu. Tento obsah smíte používat pouze pro své osobní, nekomerční účely a musíte respektovat případné pokyny obsažené v autorských právech, které poskytli vlastníci autorských práv k danému dílu. Tyto pokyny mohou zakazovat vytváření dalších kopií. Datové toky videa mohou obsahovat technologii na ochranu proti kopírování, která znemožňuje další kopírování. V takových situacích nebude nahrávání fungovat a zobrazí se zpráva s upozorněním.

Záznam dat

Společnost Philips usiluje o zlepšování kvality svého výrobku i zdokonalení možností využití pro uživatele výrobků Philips. Zařízení zaznamenává některé informace/data do stálé paměti zařízení pro uživatelský profil zařízení. Tato data se používají k určení a detekci všech chyb nebo problémů, s nimiž se uživatel při používání zařízení může setkat. Uložená data mohou například obsahovat délku přehrávání v režimu přehrávání hudby, délku přehrávání v režimu tuneru, počet vybití baterie atd. Uložená data neukazují obsah nebo typ média použitého v zařízení ani zdroj stažených souborů. Data uložená v zařízení jsou vyzvednuta POUZE v případě, že uživatel vrátí zařízení do servisního střediska Philips a POUZE za účelem zjednodušení zjišťování a prevence chyb. Uložená data budou uživateli na první požádání poskytnuta.

Monkey's Audio decoder

- ① The Monkey's Audio SDK and source code can be freely used to add APE format playback, encoding, or tagging support to any product, free or commercial. Use of the code for proprietary efforts that don't support the official APE format require written consent of the author.
- ② Monkey's Audio source can be included in GPL and open-source software, although Monkey's Audio itself will not be subjected to external licensing

requirements or other viral source restrictions.

- ③ Code changes and improvements must be contributed back to the Monkey's Audio project free from restrictions or royalties, unless exempted by express written consent of the author.
- ④ Any source code, ideas, or libraries used must be plainly acknowledged in the software using the code.
- ⑤ Although the software has been tested thoroughly, the author is in no way responsible for damages due to bugs or misuse.

If you do not completely agree with all of the previous stipulations, you must cease using this source code and remove it from your storage device.

FLAC decoder

Copyright (C) 2000,2001,2002,2003,2004,2005,2006,2007,2008,2009 Josh Coalson

Redistribution and use in source and binary forms, with or without modification, are permitted provided that the following conditions are met:

- Redistributions of source code must retain the above copyright notice, this list of conditions and the following disclaimer.
- Redistributions in binary form must reproduce the above copyright notice, this list of conditions and the following disclaimer in the documentation and/or other materials provided with the distribution.
- Neither the name of the Xiph.org Foundation nor the names of its contributors may be used to endorse or promote products derived from this software without specific prior written permission.

THIS SOFTWARE IS PROVIDED BY
THE COPYRIGHT HOLDERS AND

CONTRIBUTORS "AS IS" AND ANY EXPRESS OR IMPLIED WARRANTIES, INCLUDING, BUT NOT LIMITED TO, THE IMPLIED WARRANTIES OF MERCHANTABILITY AND FITNESS FOR A PARTICULAR PURPOSE ARE DISCLAIMED. IN NO EVENT SHALL THE FOUNDATION OR CONTRIBUTORS BE LIABLE FOR ANY DIRECT, INDIRECT, INCIDENTAL, SPECIAL, EXEMPLARY, OR CONSEQUENTIAL DAMAGES (INCLUDING, BUT NOT LIMITED TO, PROCUREMENT OF SUBSTITUTE GOODS OR SERVICES; LOSS OF USE, DATA, OR PROFITS; OR BUSINESS INTERRUPTION) HOWEVER CAUSED AND ON ANY THEORY OF LIABILITY, WHETHER IN CONTRACT, STRICT LIABILITY, OR TORT (INCLUDING NEGLIGENCE OR OTHERWISE) ARISING IN ANY WAY OUT OF THE USE OF THIS SOFTWARE, EVEN IF ADVISED OF THE POSSIBILITY OF SUCH DAMAGE.

Recyklace výrobku

Výrobek je navržen a vyroben z vysoce kvalitního materiálu a součástí, které je možné recyklovat.

Je-li výrobek označen tímto symbolem přeškrtnuté popelnice, znamená to, že se na něj vztahuje směrnice EU 2002/96/EC:



Nevyhazujte toto zařízení do běžného domácího odpadu. Informujte se o místních předpisech týkajících se odděleného sběru elektrických a elektronických výrobků. Správnou likvidací starého výrobku pomůžete předejít možným negativním dopadům na životní prostředí a zdraví lidí.

Varování

- Vyjmutím vestavěného akumulátoru záruka pozbývá platnosti a mohlo by dojít ke zničení výrobku.
- Následující pokyny k vyjmutí a likvidaci mají být provedeny pouze na konci životnosti výrobku.

Výrobek obsahuje vestavěnou dobíjecí baterii podléhající evropské směrnici 2006/66/ES, kterou nelze likvidovat s běžným domácím odpadem.



Pro ochranu funkčnosti a bezpečnosti výrobku vezměte výrobek do oficiálního sběrného dvora nebo servisního střediska, kde může vyjmutí akumulátoru provést profesionál:

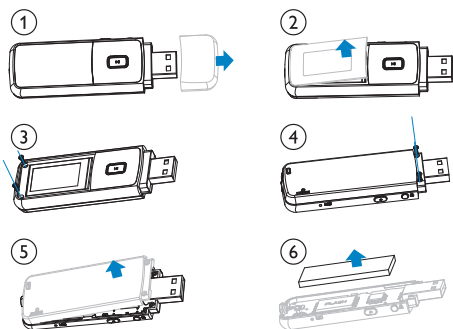

Informujte se o místních pravidlech sběru baterií. Správná likvidace baterií pomáhá předcházet případným nepříznivým účinkům na životní prostředí a lidské zdraví.

Oznámení pro Evropskou unii

Tento výrobek odpovídá požadavkům Evropské unie na vysokofrekvenční odrušení.

2 Váš nový přehrávač

Přehrávač **MIX** umožňuje provádět tyto činnosti:

- přehrávat hudbu,
- poslouchat rádio VKV;
- pořizovat hlasové nahrávky.

Obsah dodávky

Zkontrolujte, zda jste obdrželi následující položky:
Přehrávač

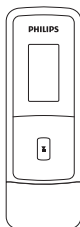

Sluchátka

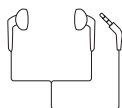

Stručný návod k rychlému použití



Poznámka

- Vyobrazení mají pouze orientační charakter. Společnost Philips si vyhrazuje právo měnit barvu či vzhled bez předchozího upozornění.

Software nahraný v přehrávači

Přehrávač **MIX** je vybaven následujícím softwarem:

- Philips Device Manager (možňuje získat aktualizace firmwaru přehrávače MIX)

Soubory nahrané v přehrávači

Přehrávač **MIX** obsahuje tyto soubory:

- Uživatelský manuál
- Nejčastější dotazy

3 Začínáme

Nabíjení

Přehrávač **MIX** obsahuje vestavěnou baterii, kterou lze nabít prostřednictvím portu USB počítače. Připojte přehrávač **MIX** k počítači podle obrázku.

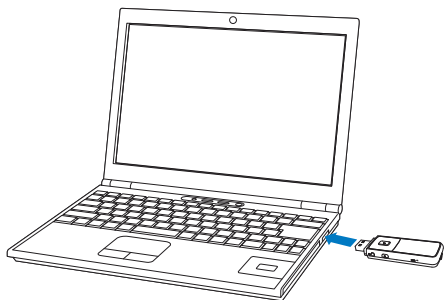

Poznámka

- Po připojení přehrávače **MIX** k počítači budete vyzváni k výběru funkce: **[Nabít a přenést]** nebo **[Nabít a přehrát]**.
- Nevýberete-li žádnou funkci, přehrávač **MIX** automaticky použije funkci **[Nabít a přenést]**.

Indikace úrovně baterie

Displej zobrazuje přibližnou úroveň stavu baterie takto:

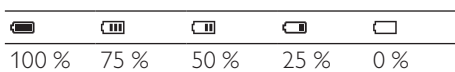

↳ Blikající obrazovka baterie naznačuje, že je baterie vybitá. Přehrávač uloží všechna nastavení a do 60 sekund se vypne.

Poznámka

- Dobíjecí baterie mají omezený počet nabíjecích cyklů. Životnost akumulátoru a počet cyklů nabíjení se liší podle použití a nastavení.
- Po dokončení nabíjení se zastaví animace nabíjení a zobrazí se ikona .

Chcete-li šetřit energii baterie a prodloužit dobu přehrávání, proveďte v přehrávači **MIX** následující akce:

- Nastavte časovač podsvícení na nízkou hodnotu (přejděte do nabídky **⚙ > [Nastavení displeje] > [Časovač vypn. obrazovky]**).

Nastavení při prvním zapnutí

Při prvním připojení přehrávače **MIX** k počítači, nainstalujte do počítače **Philips Device Manager**. Aktualizaci firmwaru lze provádět přes síť Internet prostřednictvím **Philips Device Manager**.

Když zařízení **MIX** poprvé připojíte k počítači, zobrazí se překryvné okno:

- 1 Zvolte možnost **Install Philips Device Manager** (Nainstalovat aplikaci Philips Device Manager).
- 2 Postupujte podle pokynů na obrazovce a dokončete instalaci softwaru.

Poznámka

- Instalace vyžaduje souhlas s podmínkami licence.

Pokud se překryvné okno nezobrazí automaticky:

- 1 Vyberte možnost **Tento počítač** (Windows XP / Windows 2000) / **Počítač** (Windows Vista / Windows 7).
- 2 Pravým tlačítkem klikněte na ikonu **Philips GoGear MIX**.
- 3 Zvolte možnost **Install Philips Device Manager** (Nainstalovat aplikaci Philips Device Manager).
- 4 Postupujte podle pokynů na obrazovce a dokončete instalaci softwaru.

Poznámka

- Instalace vyžaduje souhlas s podmínkami licence.

Zapnutí nebo vypnutí přehrávače

Stiskněte a přidržte tlačítko  dokud se přehrávač nezapne nebo nevypne.

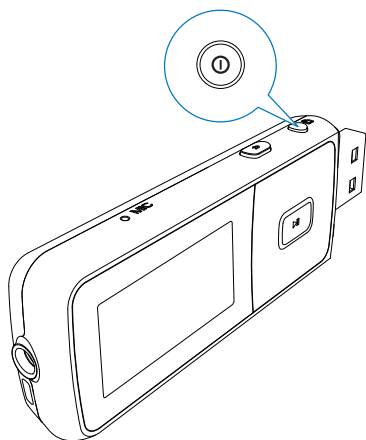

Automatický pohotovostní režim a vypnutí

Přehrávač má funkci automatického pohotovostního režimu a vypnutí, které šetří energii baterie.

Po 10 minutách nečinnosti (nepřehrává se hudba, nebylo stisknuto žádné tlačítko) se přehrávač vypne.

4 Přehled

Ovládací prvky

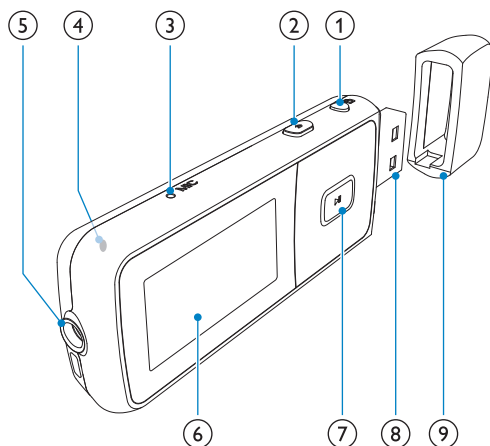

① stisknutí a přidržení: zapnutí/vypnutí přehrávače
stisknutí: zamknutí/odemknutí všech tlačítek

② stisknutí: o jednu úroveň zpět
stisknutí a přidržení: návrat na domovskou obrazovku

③ **MIC** mikrofon

④ **RESET** pokud obrazovka nereaguje na stisknutí tlačítek, stiskněte tlačítko v otvoru pomocí špičky kuličkového pera

⑤ 3,5mm konektor pro sluchátka

⑥ displej

⑦ / **na seznamu možností:**
stisknutí: přechod na předchozí/následující možnost
na obrazovce přehrávání:
stisknutí: zvýšení/snížení hlasitosti
stisknutí a podržení: rychlé zvýšení/snížení hlasitosti

/ **na obrazovce přehrávání:**
stisknutí: přechod na předchozí/následující možnost
stisknutí a přidržení: vyhledávání v aktuálním souboru





stisknutí: výběr možností nebo spuštění/pozastavení/obnovení přehrávání

⑧ konektor USB pro nabíjení a přenos dat

⑨ Před použitím konektoru USB sejměte kryt



Domovská obrazovka

Nabídka	Režim	Akce
	Hudba	přehrávání audiosouborů
	Rádio VKV	naladění rádia VKV
	Nahrávání	vytváření nebo poslech nahrávek
	Prohlížení složek	prohlížení souborů ve složkách
	Nastavení	přizpůsobení nastavení zařízení MIX
	Nyní se přehrává	zobrazení obrazovky přehrávání

- Z domovské obrazovky přejdete do nabídky funkcí stisknutím navigačních tlačítek   a .
- Na předchozí obrazovky se vrátíte opakovaným stisknutím tlačítka ; na domovskou obrazovku se vrátíte stisknutím a přidržením tlačítka .

Zamknutí/odemknutí tlačítek

Je-li přehrávač zapnutý, použijte zajišťovací spínač, který zabrání náhodnému zásahu.

- Tlačítka zamknete nebo odemknete krátkým stisknutím tlačítka  .
- ↳ Všechna tlačítka s výjimkou tlačítek pro ovládání hlasitosti se uzamknou a na displeji se zobrazí ikona zámku.

Zapnutí/vypnutí obrazovky

Z důvodu úspory energie se obrazovka po stanovené době automaticky vypne, pokud

- na přehrávači **MIX** není provedena žádná nová akce; a
- je zvolena hodnota v nabídce  > **[Nastavení displeje]** > **[Časovač vypn. obrazovky]**.

Ukončení režimu úspory energie

- Stiskněte jakékoliv tlačítko.

5 Hudba

Správa hudby na počítači

Uspořádání hudebních souborů

Uspořádání hudebních souborů podle informací o skladbě

Pokud soubory obsahují informace o souboru (značka meta nebo značka ID3), lze soubory v přehrávači **MIX** automaticky třídit podle názvu skladby, interpreta nebo alba. Chcete-li si zkontrolovat nebo upravit informace o souboru, spusťte software pro správu medií. Například klikněte, jak je předvedeno v aplikaci **Windows Media Player 11**. Chcete-li požadovanou skladbu editovat, dvakrát na ni klikněte.



Uspořádání souborů podle složky souboru

Hudební soubory lze také uspořádat podle potřeby do různých složek.

Přenos souborů v aplikaci Průzkumník Windows

- 1 Připojení přehrávače **MIX** k počítači.
- 2 V počítači klikněte na ikonu **Tento počítač** nebo **Počítač**.
 - Vyhledejte přehrávač **MIX**.
 - Vyhledejte požadované soubory/složky.
- 3 Hudební soubory nebo složky přetáhněte z počítače do přehrávače **MIX**.

Přidání nebo odstranění hudebních souborů

- 1 Připojte přehrávač **MIX** k počítači.
- 2 V počítači klikněte na ikonu **Tento počítač** nebo **Počítač**.
 - Vyhledejte přehrávač **MIX**.
- 3 V počítači postupujte následujícím způsobem:
 - Soubory nebo složky přidejte přetáhnutím hudebních souborů nebo složek z počítače do přehrávače **MIX**;
 - Soubory nebo složky odstraňte kliknutím pravého tlačítka na výběr. Vyberte podle výzvy možnost odstranit.

Vyhledávání hudby v přehrávači

Vyhledávání hudby podle informací o skladbě

Na domovské obrazovce vybraním možnosti **🎵** vyhledáte hudbu podle informací o skladbě (značka meta nebo značka ID3) (viz 'Uspořádání hudebních souborů' na straně 13):

[Vš. skladby]

- Abecedně seřazené stopy

[Interpr.]

- Abecedně seřazený seznam interpretů
- Abecedně seřazená alba
- Stopy seřazené podle pořadí na albu

[Alba]

- Alfnumericky seřazený seznam alb
- Stopy seřazené podle pořadí na albu

Vyhledávání hudby podle složky souboru

Na domovské obrazovce vyberte možnost **📁** vyhledat hudbu podle složky souboru (viz 'Uspořádání hudebních souborů' na straně 13).

Přehrávání hudby

- 1 Stisknutím tlačítka **🔍** nebo **🔍** vyberete hudební soubory.
- 2 Stisknutím tlačítka **▶||** spustíte přehrávání.
 - ↳ Spustí se přehrávání od aktuální skladby.
 - ↳ Na obrazovce se zobrazí informace o souboru a stav přehrávání.
- 3 V průběhu přehrávání
 - Stisknutím tlačítka **▶||** pozastavíte a obnovíte přehrávání.
 - Na předcházející obrazovku přejdete stisknutím tlačítka **⏮**.
 - ↳ Za několik sekund se opět zobrazí obrazovka pro přehrávání.



Výběr hudebního souboru na obrazovce přehrávání

- Opakovaně stiskněte tlačítko **🔍** a **🔍**.

Rychlý posuv vpřed nebo vzad v aktuální skladbě

- Na obrazovce přehrávání stiskněte a přidržte tlačítko **🔍** a **🔍**.

6 Rádio VKV



Poznámka

- Chcete-li spustit rádio, připojte dodaná sluchátka. Sluchátka slouží také jako anténa. Chcete-li dosáhnout lepšího příjmu, posunujte kabel sluchátek různými směry.

Ladění rádiových stanic

Automatické ladění

Spouštíte-li rádio poprvé, zvolte možnost Auto tune. Stanice se automaticky vyhledají.

- 1 Na domovské obrazovce přejděte do nabídky > [Autom. ladění].
↳ V předvolbách je uloženo 30 stanic.
- 2 Opakovaným stisknutím tlačítka nebo vyberete předvolbu stanice. Stisknutím tlačítka spustíte přehrávání.

Výběr předvolby na obrazovce pro přehrávání

- Opakovaně stiskněte tlačítka nebo .



Tip

- Když se přestěhujete na nové místo (například do jiného města nebo země), znovu spusťte automatické ladění, abyste dosáhli lepšího příjmu.

Ruční ladění

Pomocí ručního ladění lze naladit konkrétní frekvenci nebo stanici.

- 1 Na domovské obrazovce přejděte do nabídky > [Ručně naladit].
↳ Začne hrát naposledy naladěná stanice.
- 2 Na obrazovce přehrávání stiskněte a přidržte tlačítka nebo .
↳ Naladíte nejbližší dostupnou stanici následující po aktuální frekvenci.
 - Chcete-li provést doladění, opakovaně stiskněte tlačítka nebo .







Poslech rádia VKV

- 1 Na domovské obrazovce přejděte do nabídky > [Předvolby].
- 2 Stisknutím tlačítka / vyberete předvolbu. Stisknutím tlačítka spustíte přehrávání.
 - Stisknutím tlačítka vyberete další předvolbu z nabídky [Předvolby]. Stisknutím tlačítka spustíte přehrávání.
 - Na obrazovce přehrávání stisknutím tlačítka nebo vyberete předvolbu.
- 3 V případě potřeby naladíte stanici stisknutím a přidržením tlačítka nebo .

Ukládání předvoleb stanic

V přehrávači **MIX** lze uložit až 30 předvoleb stanic.





- 1 Naladíte rádiovou stanicí.
- 2 Stisknutím tlačítka  uložíte aktuální stanicí do předvoleb.
- 3 Stisknutím tlačítka  nebo  vyberete umístění. Stiskněte tlačítko .
 - ↳ Aktuální stanice je uložena jako předvolba na daném místě.

7 Záznamy

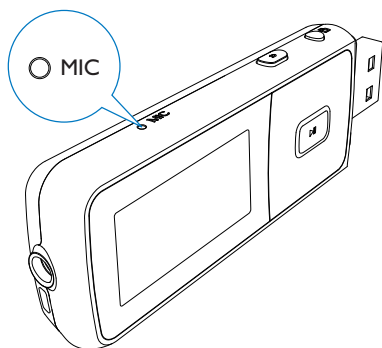
Záznam zvuku a hlasu

- 1 Na domovské obrazovce vyberte nabídku  > [Spustit nahrávání hlasu].
↳ Zobrazí se obrazovka nahrávání.
- 2 Zkontrolujte, zda je mikrofon blízko zdroje zvuku, který má nahrávat.



- 3 Stisknutím tlačítka  můžete přepínat mezi pozastavením a nahráváním. Stisknutím tlačítka  nahrávání ukončíte.
- 4 Stisknutím tlačítka  nahrávku uložíte anebo ji stisknutím tlačítka  můžete zrušit.
↳ Nahrávky se ukládají do přehrávače. (Formát názvu souboru: VOICEXXX. WAV, kde XXX je automaticky generované číslo nahrávky.)



Tip

- Nahrávky naleznete pod položkami [SI. Recordings library] > [Hlas].

Poslech nahrávek

Na domovské obrazovce vyberte možnosti  > [SI. Recordings library] > [Hlas].

- 1 Vyberte záznam.
- 2 Stisknutím tlačítka  nahrávku přehrajte.

Odstranění jednoho nebo více záznamů

Nahrávky lze v aplikaci Průzkumník Windows odstranit následujícím způsobem:



- 1 Připojte přehrávač MIX k počítači.
- 2 V aplikaci Průzkumník Windows najdete složku **Záznamy** > **Hlas**.
- 3 Běžným způsobem nahrávky v počítači odstraňte.

Odeslání nahrávek do počítače

- 1 Připojte přehrávač MIX k počítači.
- 2 V aplikaci Průzkumník Windows otevřete přehrávač MIX.
- 3 Vyberte složku **Záznamy** > **Hlas**.
- 4 Zkopírujte nahrávky a vložte je do jakéhokoli umístění v počítači.

8 Nastavení

V nabídce  vyberte možnosti pro přehrávač.

- 1 Stisknutím tlačítka  /  vyberte možnost.
- 2 Stisknutím tlačítka  volbu potvrďte.

Režim přehrávání

V nabídce **[Režim př.]** vyberte režimy přehrávání pro hudbu/nahrávky:

[Opak.]

[Opakovat 1] opakují se aktuální skladby/nahrávky.

[Opak.vše] opakují se všechny skladby/nahrávky v aktuální složce.

[Náhodné]

[Náhodně vše] náhodně se přehrávají všechny skladby/nahrávky v aktuální složce.

Jsou-li oba režimy **[Opak.vše]** a **[Náhodně vše]** zapnuté,



- Všechny skladby/nahrávky v aktuální složce se náhodně opakují.

Nastavení zvuku

V nabídce **[Nastavení zvuku]** vyberte možnost pro nastavení zvuku.

[FullSound] Obnoví se ztracené zvukové detaily v důsledku komprese (například do formátů MP3, WMA).

[Ekvalizér] Podle požadavků se nadefinuje nastavení.

[Omezení hlas.] Nastavení maximální úrovně hlasitosti zařízení. tímto způsobem vždy zachováte takovou úroveň hlasitosti, která neohrozí váš sluch. Stisknutím tlačítka  /  nastavíte omezení hlasitosti; Stisknutím tlačítka  volbu potvrďte.



Poznámka

- Vyberete-li volbu FullSound, ekvalizér se deaktivuje.

Nastavení displeje

Motiv

V nabídce **[Nastavení displeje]** > **[Motiv]** vyberete motiv pro obrazovku.

Časovač vypnutí obrazovky

Pokud na přehrávači **MIX** neproběhne žádná akce, zapne se režim nečinné obrazovky.

Režim nečinné obrazovky se po stanoveném časovém intervalu automaticky vypne.

Chcete-li šetřit energii baterie, zvolte co nejkratší časový interval.

Nastavení časového intervalu

- V nabídce **[Nastavení displeje]** > **[Časovač vypn. obrazovky]** vyberte časový interval.
 - ↳ Po uplynutí časového intervalu se režim nečinné obrazovky vypne automaticky.

Ukončení režimu úspory energie

- Stiskněte jakékoliv tlačítko.

Otočit obrazovku

Chcete-li otočit obrazovku vzhůru nohama,

vyberte v nabídce **[Nastavení displeje]**

> **[Otočit obrazovku][180°]** nebo **[0°**

(normální)].

- ↳ Otočením obrazovky vzhůru nohama se vymění funkce **▶||** a **↶**.

Jazyk

V nabídce **[Jazyk]** vyberete jazyk přehrávače.

Informace

V nabídce **[Informace]** se dozvíte o zařízení následující informace:

[Kapacita:]	velikost paměti
[Volné místo:]	volné místo
[Verze firmwaru:]	aktuální verzi firmwaru. Před aktualizací firmwaru z webových stránek podpory zkontrolujte verzi firmwaru.
[Model:]	celý název výrobku. Před aktualizací firmwaru z webových stránek podpory zkontrolujte celý název výrobku.
[Stránka podpory:]	na této webové stránce najdete podporu pro vaše zařízení

Tovární nastavení

V nabídce **[Výrobní nastavení]** obnovíte původní nastavení přehrávače. Soubory přenesené do přehrávače jsou uchovány.

9 Aktualizace přehrávače MIX

Přehrávač MIX je ovládán interním programem, který se nazývá firmware. Po zakoupení přehrávače MIX mohly být vydány novější verze firmwaru. Softwarový program s názvem **Philips Device Manager** může pomocí počítače prověřit dostupnost aktualizací firmwaru na Internetu. Nainstalujte software **Philips Device Manager** do počítače ze zařízení MIX anebo si stáhněte nejnovější verzi z webových stránek www.philips.com/support.

Poznámka

- Aktualizace firmwaru nijak neovlivní hudební soubory.

Ruční ověření/ aktualizace firmwaru

- 1 Zkontrolujte, zda je počítač připojen k síti Internet.
- 2 Připojte přehrávač **MIX** k počítači.
- 3 Kliknutím na možnost **Start > Programs > Philips > Philips MP3 player > GoGear SA3MXX Device Manager** v počítači spustíte aplikaci **Philips Device Manager**.
- 4 Klikněte na tlačítko **Update** (Aktualizovat).
 - ↳ Software **Philips SA3MXX Device Manager** prověří, zda jsou dostupné aktualizace firmwaru na Internetu, a nainstaluje je.
- 5 Až se na displeji zobrazí hlášení **Update completed** (Aktualizace byla dokončena), klikněte na tlačítko **OK**.
- 6 Odpojte přehrávač **MIX** od počítače.
 - ↳ Po provedení aktualizace firmwaru se přehrávač **MIX** restartuje a je opět připraven k použití.

10 Řešení problémů

Pokud přehrávač MIX nepracuje správně anebo přestane reagovat displej, můžete jej resetovat bez ztráty dat:

Jak resetovat přístroj MIX?

- Do resetovacího otvoru na spodní straně přehrávače MIX zasuněte špičku pera nebo jiný předmět. Přidržeťte ji, dokud se přehrávač nevypne.
- Neproběhne-li resetování úspěšně, postupujte podle kroků k obnovení přehrávače MIX pomocí aplikace **Philips Device Manager**:

- 1 Volbou možnosti **Start > Programs > Philips > Philips MP3 player > GoGear SA3MXX Device Manager** v počítači spustíte aplikaci **Philips Device Manager**.
- 2 Před dalším pokračováním přehrávač MIX vypněte.
- 3 Během připojení přehrávače MIX k počítači stiskněte a přidržeťte tlačítko hlasitosti .
- 4 Tlačítko držte do doby, dokud aplikace **Philips Device Manager** nerozezná přehrávač MIX a nevstoupí do režimu obnovení.
- 5 Na počítači klikněte na tlačítko **Repair** (Opravit) a postupujte podle pokynů aplikace **Philips Device Manager** k úplnému obnovení.
- 6 Po dokončení obnovení přehrávač MIX odpojte od počítače.
- 7 Restartujte přehrávač MIX.

11 Technické údaje

Napájení

Zdroj napájení: 150 mAh lithium-iontový polymerový interní akumulátor

Doba přehrávání souborů MP3¹: až 13 hodin

Doba přehrávání rádia¹: až 7 hodin

Software

Philips Device Manager

Možnosti připojení

Sluchátka 3,5 mm

Vysokorychlostní rozhraní USB 2.0

Zvuk

Odstup kanálů: 40 dB

Kmitočtová charakteristika:

45 Hz – 16 000 Hz

Výstupní výkon: 10,0 mW

Odstup signál/šum: >75 dB

Přehrávání zvuku

Podporované formáty:

Přenosové rychlosti	Vzorkovací frekvence
---------------------	----------------------

MP3:

8–320 kbps při konstantní přenosové rychlosti (CBR)	8, 11,025, 16, 22,050, 24, 32,
a proměnlivé přenosové rychlosti (VBR)	44,1, 48 kHz

FLAC:

až 1,1 Mb/s	44,1 kHz
-------------	----------

APE:

až 1,3 Mb/s	48 Khz
-------------	--------

Přenos hudby³

Přenášení přetažením v aplikaci Průzkumník Windows®

Úložná média

Kapacita vestavěné paměti²:

SA3MXX02 2GB NAND Flash

SA3MXX04 4GB NAND Flash

SA3MXX08 8GB NAND Flash

Displej

Barevný displej LCD 128 × 64 pixelů



Poznámka

- ¹ Počet nabíjecích cyklů dobíjecích baterií je omezen. Životnost akumulátoru a počet cyklů nabíjení se liší podle použití a nastavení.
- ² 1 GB = 1 miliarda bajtů; dostupná kapacita pro ukládání bude menší. K dispozici nemusí být celá paměť, protože její část je vyhrazena pro přehrávač. Kapacita ukládání vychází z předpokladu 4 minut na jednu skladbu a kódování MP3 128 kb/s.
- ³ Rychlost přenosu se liší v závislosti na operačním systému a konfiguraci softwaru.

Požadavky na systém

- Windows® XP (SP3 nebo vyšší) / Vista / 7
- Procesor Pentium III 800 MHz nebo vyšší
- 512 MB RAM
- 500 MB volného místa na pevném disku
- Připojení k internetu
- Windows® Internet Explorer 6.0 nebo vyšší
- Jednotka CD-ROM
- Port rozhraní USB

