

Registre el producto y obtenga asistencia en
www.philips.com/welcome

GoGear

SA3MXX02

SA3MXX04

SA3MXX08

Radio FM

✓	✗
K/02	KN/02
W/02	WN/02
A/93	
B/93	
K/93	
P/93	
K/97	
W/97	



ES Manual del usuario

PHILIPS

Contenido

1 Información sobre seguridad importante	4
Mantenimiento general	4
Reciclaje del producto	7
2 Su nuevo reproductor	8
Contenido de la caja	8
Software cargado en el reproductor	8
Archivos cargados en el reproductor	8
3 Introducción	9
Carga de alimentación	9
Configuración inicial	9
Encienda o apague el reproductor	10
Modo de espera y apagado automáticos	10
4 Descripción general	11
Controles	11
Pantalla de inicio	12
Bloqueo/desbloqueo de los botones	12
Encendido/apagado de la pantalla	12
5 Music	13
Gestión de música en PC	13
Organización de los archivos de música	13
Transferencia de archivos con el Explorador de Windows	13
Adición o eliminación de archivos de música	13
Búsqueda de música en el reproductor	14
Búsqueda de música por información de canción	14
Búsqueda de música por carpeta de archivos	14
Reproducción de música	14

6 Radio FM	15
Sintonización de emisoras de radio	15
Cómo escuchar la radio	15
Almacenamiento de emisoras presintonizadas	16
7 Grabaciones	17
Grabación de audio/voz	17
Cómo escuchar las grabaciones	17
Eliminación de una o más grabaciones	17
Carga de grabaciones en el ordenador	17
8 Ajustes	18
Modo de reproducción	18
Ajustes de sonido	18
Ajustes de pantalla	19
Tema	19
Temporizador de apagado de la pantalla	19
Rotar pantalla	19
Idioma	19
Información	19
Ajustes de fábrica	19
9 Actualización del MIX	20
Comprobación y actualización manuales del firmware	20
10 Solución de problemas	21
11 Datos técnicos	22
Requisitos del sistema	22

¿Necesita ayuda?

Visite

www.philips.com/welcome

donde podrá acceder a una amplia variedad de materiales de asistencia, como el manual de usuario, las actualizaciones de software más recientes y respuestas a las preguntas más frecuentes.

1 Información sobre seguridad importante

Mantenimiento general

La traducción de este documento es sólo como referencia.

En caso de que exista alguna contradicción entre la versión en inglés y la versión traducida, prevalecerá la versión en inglés.



Precaución

- Para evitar averías o un mal funcionamiento:
- No exponga el producto a temperaturas altas, causadas por un sistema de calefacción o por la exposición directa a la luz solar.
- No deje caer el producto ni deje que caigan objetos sobre él.
- No sumerja el producto en el agua. La exposición del conector de los auriculares o del compartimento de las pilas al agua puede dañar seriamente el dispositivo.
- La presencia de teléfonos móviles activos en las inmediaciones puede originar interferencias en el dispositivo.
- Realice copias de seguridad de los archivos. Asegúrese de que guarda una copia de los archivos originales descargados en el dispositivo. Philips no se hace responsable de la pérdida de contenido en caso de que el reproductor se dañe o no se pueda leer.
- Para evitar problemas, gestione los archivos de música (transfiera, elimine, etc.) únicamente por medio del software de música incluido.
- No utilice ninguna solución de limpieza que contenga alcohol, amoníaco, benceno o abrasivos, ya que podrían dañar el producto.

Información sobre la temperatura de funcionamiento y de almacenamiento

- Utilice el reproductor en lugares donde la temperatura oscile siempre entre 0 y 35° C (32 a 95° F)

- Guarde el reproductor en lugares donde la temperatura oscile siempre entre -20 y 45° C (-4 a 113° F)
- La duración de la batería puede acortarse en condiciones de bajas temperaturas.

Recambios/accesorios:

Visite www.philips.com/support para realizar pedidos de recambios/accesorios.

Seguridad auditiva



Utilice un nivel de sonido moderado:

El uso de los auriculares a un nivel de sonido elevado puede dañar el oído. Este producto produce sonidos con rangos de decibelios que pueden provocar una pérdida auditiva a una persona con un nivel auditivo normal, incluso en el caso de una exposición inferior a un minuto. Los rangos de decibelios más elevados se ofrecen para aquellas personas que tengan cierta deficiencia auditiva.

El nivel de sonido puede ser engañoso. Con el paso del tiempo, el "nivel de comodidad" de escucha se adapta a los niveles de sonido más elevados. Por lo tanto, tras una escucha prolongada, el sonido de un nivel "normal" puede ser en realidad de tono elevado y perjudicial para el oído. Para protegerse contra esto, ajuste el nivel de sonido a un nivel seguro antes de que su oído se adapte y manténgalo así.

Para establecer un nivel de sonido seguro: Fije el control de volumen en un ajuste bajo. Aumente poco a poco el sonido hasta poder oírlo de manera cómoda y clara, sin distorsión. Escuche durante períodos de tiempo razonables:

La exposición prolongada al sonido, incluso a niveles "seguros", también puede provocar una pérdida auditiva.

Asegúrese de utilizar su equipo de forma razonable y realice los descansos oportunos.

Asegúrese de respetar las siguientes pautas cuando use los auriculares.

Escuche a niveles de sonido razonables durante períodos de tiempo razonables.

Tenga cuidado de no ajustar el nivel de sonido mientras se adapta su oído.

No suba el nivel de sonido hasta tal punto que no pueda escuchar lo que le rodea.

En situaciones posiblemente peligrosas, debe tener precaución o interrumpir temporalmente el uso.

No utilice los auriculares cuando conduzca un vehículo motorizado, ni cuando practique ciclismo, skateboard, etc., ya que podría suponer un riesgo para el tráfico y es ilegal en muchas zonas.

Modificaciones

Las modificaciones no autorizadas por el fabricante pueden anular la autoridad del usuario para utilizar este producto.

Información de Copyright

El resto de marcas y nombres de productos son marcas registradas de las empresas u organizaciones correspondientes.

La copia de grabaciones descargadas de Internet o a partir de CD de audio infringe las leyes de copyright y los tratados internacionales.

La copia no autorizada de material protegido contra copia, incluidos programas informáticos, archivos, emisiones y grabaciones de sonido, puede infringir los derechos de copyright y constituir un delito. Este equipo no se debe utilizar para tales fines.

Windows Media y el logotipo de Windows son marcas registradas de Microsoft Corporation en EE.UU. y otros países.

Sea responsable. Respete los derechos de autor.



Philips respeta la propiedad intelectual de otras personas y solicitamos a nuestros usuarios que también lo hagan.

Los contenidos multimedia disponibles en Internet pueden haberse creado y/o distribuido sin la autorización del propietario del copyright del material original.

La copia o distribución de contenido no autorizado puede infringir las leyes de copyright en varios países, incluido el suyo.

El cumplimiento de las leyes de copyright es responsabilidad suya.

La grabación y transferencia de vídeos descargados en el ordenador a un reproductor portátil están destinadas únicamente a contenidos de dominio público o que cuenten con la licencia correspondiente. El uso de tales contenidos está limitado al ámbito privado y no comercial, y debe respetar las instrucciones de copyright correspondientes proporcionadas por el propietario del copyright del trabajo. Tales instrucciones pueden indicar que no se deben realizar copias adicionales. Los vídeos pueden incluir una tecnología de protección que impida la realización de copias adicionales. En tales circunstancias, no se podrá grabar y el usuario recibirá un mensaje informándole de ello.

Registro de datos

Philips está comprometido con la mejora de la calidad de sus productos y de la experiencia de sus usuarios. Para comprender mejor el perfil de uso de este dispositivo, éste registra algunos datos e información en la memoria no volátil del dispositivo. Esos datos se usan para identificar y detectar cualquier fallo o problema que pueda experimentar como usuario del dispositivo. Los datos que se almacenan son, por ejemplo, la duración de la reproducción en el modo de música, la duración de la

reproducción en el modo de sintonizador; cuántas veces ha estado baja la batería, etc. Los datos almacenados no revelan el contenido o el soporte utilizado en el dispositivo ni el origen de las descargas. Los datos almacenados en el dispositivo se almacenan y se utilizan SÓLO si el usuario devuelve el dispositivo al centro de servicio Philips y SÓLO con el objeto de simplificar la detección y prevención de errores. Los datos almacenados se pondrán a disposición del usuario en cuanto éste lo solicite.

Monkey's Audio decoder

- ① The Monkey's Audio SDK and source code can be freely used to add APE format playback, encoding, or tagging support to any product, free or commercial. Use of the code for proprietary efforts that don't support the official APE format require written consent of the author.
- ② Monkey's Audio source can be included in GPL and open-source software, although Monkey's Audio itself will not be subjected to external licensing requirements or other viral source restrictions.
- ③ Code changes and improvements must be contributed back to the Monkey's Audio project free from restrictions or royalties, unless exempted by express written consent of the author.
- ④ Any source code, ideas, or libraries used must be plainly acknowledged in the software using the code.
- ⑤ Although the software has been tested thoroughly, the author is in no way responsible for damages due to bugs or misuse.

If you do not completely agree with all of the previous stipulations, you must cease using this source code and remove it from your storage device.

FLAC decoder

Copyright (C) 2000,2001,2002,2003,2004,2005, 2006,2007,2008,2009 Josh Coalson

Redistribution and use in source and binary forms, with or without modification, are permitted provided that the following conditions are met:

- Redistributions of source code must retain the above copyright notice, this list of conditions and the following disclaimer.
- Redistributions in binary form must reproduce the above copyright notice, this list of conditions and the following disclaimer in the documentation and/or other materials provided with the distribution.
- Neither the name of the Xiph.org Foundation nor the names of its contributors may be used to endorse or promote products derived from this software without specific prior written permission.

THIS SOFTWARE IS PROVIDED BY THE COPYRIGHT HOLDERS AND CONTRIBUTORS "AS IS" AND ANY EXPRESS OR IMPLIED WARRANTIES, INCLUDING, BUT NOT LIMITED TO, THE IMPLIED WARRANTIES OF MERCHANTABILITY AND FITNESS FOR A PARTICULAR PURPOSE ARE DISCLAIMED. IN NO EVENT SHALL THE FOUNDATION OR CONTRIBUTORS BE LIABLE FOR ANY DIRECT, INDIRECT, INCIDENTAL, SPECIAL, EXEMPLARY, OR CONSEQUENTIAL DAMAGES (INCLUDING, BUT NOT LIMITED TO, PROCUREMENT OF SUBSTITUTE GOODS OR SERVICES; LOSS OF USE, DATA, OR PROFITS; OR BUSINESS INTERRUPTION) HOWEVER CAUSED AND ON ANY THEORY OF LIABILITY, WHETHER IN CONTRACT, STRICT LIABILITY, OR TORT (INCLUDING NEGLIGENCE OR OTHERWISE) ARISING IN ANY WAY OUT OF THE USE OF THIS SOFTWARE, EVEN IF ADVISED OF THE POSSIBILITY OF SUCH DAMAGE.

Reciclaje del producto

El producto ha sido diseñado y fabricado con materiales y componentes de alta calidad que pueden reciclarse y reutilizarse. Cuando vea el símbolo de cubo de basura tachado en un producto, significa que cumple la Directiva europea 2002/96/EC:



Nunca se deshaga del producto con el resto de la basura doméstica. Infórmese acerca de la normativa local sobre el reciclaje de productos eléctricos y electrónicos. La eliminación correcta de un producto usado ayuda a evitar potencialmente consecuencias negativas para el medio ambiente y la salud humana.

Advertencia

- La extracción de la batería integrada anula la garantía y puede estropear el producto.
- Las siguientes instrucciones de desmontaje y desecho son pasos que sólo deberán realizarse al final de la vida útil del producto.

Su producto contiene pilas recargables incorporadas cubiertas por la Directiva europea 2006/66/EC, que no se pueden eliminar con la basura doméstica normal.



Para salvaguardar el funcionamiento y la seguridad del producto, llévalo a un punto de recogida oficial o a un centro de servicio donde un profesional se encargue de quitar la batería, tal y como se muestra a continuación:

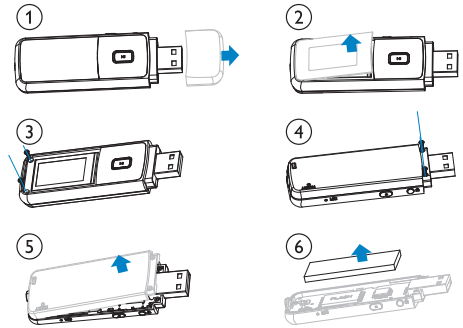

Infórmese de la legislación local sobre la recogida selectiva de baterías. La eliminación correcta de las pilas ayudará a prevenir posibles consecuencias negativas para el medio ambiente y la salud.

Aviso para la Unión Europea

Este producto cumple los requisitos de la Unión Europea relativos a las interferencias de radio.

2 Su nuevo reproductor

Con el **MIX**, puede hacer lo siguiente:

- Reproducir música;
- Escuchar la radio FM;
- Grabar voz.

Contenido de la caja

Compruebe que ha recibido los siguientes elementos:

Reproductor

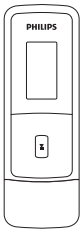

Auriculares

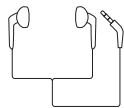

Guía de configuración rápida



Nota

- Las imágenes sirven únicamente de referencia. Philips se reserva el derecho a cambiar el color o el diseño sin previo aviso.

Software cargado en el reproductor

El **MIX** incluye el siguiente software:

- Philips Device Manager (le ayuda a obtener las actualizaciones de firmware para el MIX)

Archivos cargados en el reproductor

En el **MIX** están cargados los siguientes archivos:

- Manual de usuario
- Preguntas más frecuentes

3 Introducción

Carga de alimentación

El **MIX** incorpora una batería que se puede cargar a través del puerto USB de un ordenador.
Tal como se muestra, conecte el **MIX** a un PC.

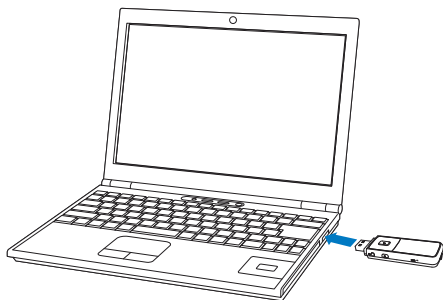





Nota

- Al conectar el **MIX** a un ordenador, se le solicitará que seleccione: **[Cargar y transferir]** o **[Cargar y reproducir]**.
- Si no se selecciona ninguna opción, el **MIX** seleccionará automáticamente **[Cargar y transferir]**.

Indicación del nivel de la batería

La pantalla indica los niveles aproximados del estado de la batería de la siguiente manera:

				
100%	75%	50%	25%	0%

- ↳ La pantalla de batería parpadeará para indicar que la batería está baja. El reproductor almacena todos los ajustes y se apaga transcurridos 60 segundos.

Nota

- Las baterías recargables tienen un número limitado de ciclos de carga. La vida útil de la batería y el número de cargas varían según el uso y los ajustes.
- La animación de carga se detendrá y aparecerá el icono  cuando el proceso de carga haya finalizado.

Para conservar la energía de la batería y aumentar el tiempo de reproducción, haga lo siguiente en el **MIX**:

- Ajuste el temporizador de retroiluminación en un valor bajo (vaya a *** > [Ajustes de pantalla] > [Tempor. apagado pantalla]**).

Configuración inicial

La primera vez que conecte el **MIX** a un PC, instale **Philips Device Manager** en el PC. A través de Internet, puede actualizar el firmware del reproductor mediante **Philips Device Manager**.

Si conecta el **MIX** al ordenador por primera vez, aparecerá una ventana emergente:

- 1 Seleccione **Install Philips Device Manager** (Instalar Philips Device Manager).
- 2 Siga las instrucciones que aparecen en pantalla para realizar la instalación del software.

Nota

- Para llevar a cabo la instalación, debe aceptar los términos de la licencia.

Si la ventana emergente no aparece automáticamente:

- 1 Seleccione **Mi PC** (en Windows XP/ Windows 2000) / **Equipo** (en Windows Vista/Windows 7).
- 2 Haga clic con el botón derecho del ratón en el icono del MIX **Philips GoGear**.
- 3 Seleccione **Install Philips Device Manager**.
- 4 Siga las instrucciones que aparecen en pantalla para realizar la instalación del software.



Nota

- Para llevar a cabo la instalación, debe aceptar los términos de la licencia.

Modo de espera y apagado automáticos

El reproductor dispone de una función de encendido y apagado automáticos que permite conservar la energía de la batería. Después de 10 minutos en el modo de inactividad (no hay reproducción ni se pulsa ningún botón), el reproductor se apaga.

Encienda o apague el reproductor

Mantenga pulsado  hasta que el reproductor se encienda o se apague.

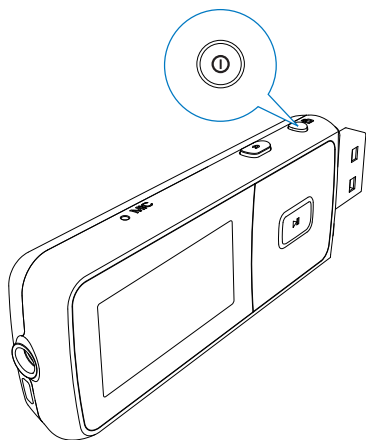

4 Descripción general

Controles

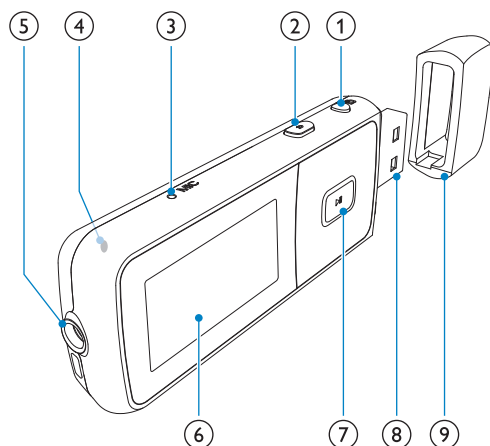

① manténgalo pulsado para encender o apagar el reproductor
púselo para bloquear y desbloquear todos los botones

② púselo para retroceder un nivel
manténgalo pulsado para volver a la pantalla de inicio

③ **MIC** micrófono

④ **RESET** pulse el hoyo utilizando la punta de un bolígrafo cuando la pantalla no responda al pulsar los botones

⑤ conector para auriculares de 3,5 mm

⑥ pantalla

⑦ **en la lista de opciones:**
púselo para saltar a la anterior/próxima opción
en la pantalla de reproducción:
púselo para aumentar/disminuir el volumen
manténgalo pulsado para aumentar o disminuir el volumen rápidamente

en la pantalla de reproducción:
púselo para saltar a la anterior/próxima opción
manténgalo pulsado para buscar dentro del archivo actual





púselo para seleccionar opciones o iniciar/hacer una pausa/reanudar la reproducción

⑧ Conector USB para recarga de energía y transferencia de datos

⑨ Elimine la tapa para utilizar el conector USB

Pantalla de inicio

Menú	Modo	Para
	Música	reproducir archivos de audio
	Radio FM	sintonizar la radio FM
	Grabación	crear o escuchar grabaciones
	Vista de carpeta	ver archivos de las carpetas
	Ajustes	personalizar los ajustes del MIX
	Reproduciendo	visualizar la pantalla de reproducción

- En la pantalla de inicio, puede acceder a los menús funcionales pulsando los botones de navegación ,  y .
- Para volver a pantallas anteriores, pulse  varias veces; o bien, mantenga pulsado  para volver a la pantalla de inicio.

Bloqueo/desbloqueo de los botones

Cuando el reproductor esté encendido, utilice el bloqueo para evitar el accionamiento involuntario.

- Pulse brevemente  para bloquear o desbloquear los botones.
 - ↳ Se bloquean todos los botones, excepto los de volumen, y la pantalla muestra un icono de bloqueo.

Encendido/apagado de la pantalla

Para ahorrar energía, la pantalla se apaga automáticamente después del período de tiempo predefinido si

- no se realiza ninguna acción nueva en el MIX; y
- se selecciona un valor en  > [Ajustes de pantalla] > [Tempor. apagado pantalla].

Para salir del modo de ahorro de energía

- Pulse cualquier botón.

5 Music

Gestión de música en PC

Organización de los archivos de música

Organización de los archivos de música por información de canción

Si los archivos contienen información de canción (metadatos o etiqueta ID3), los archivos se pueden clasificar automáticamente por el título de la canción, el artista o el álbum en el **MIX**.

Inicie el software de gestión de contenido multimedia para comprobar o editar la información de archivos. Por ejemplo, haga clic como se muestra en **Reproductor de Windows Media 11**. Seleccione la canción que desee y, a continuación, haga doble clic en ella para editarla.



Organización de archivos de música por carpeta de archivos

También puede organizar los archivos de música en las carpetas que desee.

Transferencia de archivos con el Explorador de Windows

- 1 Conecte el **MIX** a un PC.
- 2 En el PC, haga clic en **Mi PC** o **Equipo**.
 - Busque **MIX**;
 - Busque los archivos o carpetas de música deseados.
- 3 Desde el PC, arrastre y suelte archivos o carpetas de música al **MIX**.

Adición o eliminación de archivos de música

- 1 Conecte el **MIX** a un PC.
- 2 En el PC, haga clic en **Mi PC** o **Equipo**.
 - Busque **MIX**.
- 3 En el PC, haga lo siguiente:
 - Para añadir archivos o carpetas, arrastre y suéltelos desde el PC hasta el **MIX**;
 - Para eliminar archivos o carpetas, haga clic con el botón derecho en la selección. Seleccione la opción de eliminación cuando se le solicite.

Búsqueda de música en el reproductor

Búsqueda de música por información de canción

En la pantalla de inicio, seleccione  para buscar música por información de canción (metadatos o etiqueta ID3) (consulte 'Organización de los archivos de música' en la página 13):

[Todas las canciones]

- Pistas en orden alfabético

[Artistas]

- Artistas en orden alfabético
- Álbumes en orden alfabético
- Pistas enumeradas en orden de álbumes





[Álbumes]

- Álbumes en orden alfanumérico
- Pistas enumeradas en orden de álbumes

Búsqueda de música por carpeta de archivos

En la pantalla de inicio, seleccione  para buscar música por carpeta de archivos (consulte 'Organización de los archivos de música' en la página 13).

Reproducción de música



- 1 Pulse  o  para seleccionar un archivo de música.
- 2 Pulsar  para iniciar la reproducción.
 - ↳ La reproducción comienza desde la canción actual.
 - ↳ En la pantalla de reproducción puede consultar la información de archivo y el estado de reproducción actual.
- 3 Durante la reproducción:
 - Pulse  para hacer una pausa y reanudar la reproducción.
 - Para volver a la pantalla anterior, pulse .
 - ↳ La pantalla de reproducción vuelve unos segundos más tarde.



Para seleccionar un archivo de música en la pantalla de reproducción

- Pulse  y  varias veces.

Para rebobinar o hacer avanzar rápidamente una canción

- En la pantalla de reproducción, mantenga pulsado  y .

6 Radio FM





Nota

- Enchufe los auriculares suministrados cuando sintonice emisoras de radio. Los auriculares sirven de antena. Para obtener una mejor recepción, mueva el cable de los auriculares en direcciones diferentes.



Sintonización de emisoras de radio

Sintonización automática

La primera vez que sintonice la radio, seleccione Sintonización automática para buscar emisoras.

- 1 En la pantalla de inicio, vaya a  > **[Sintonización automática]**.
↳ Se guardan hasta 30 emisoras como emisoras presintonizadas.
- 2 Pulse  o  varias veces para seleccionar una emisora presintonizada. Pulsar  para iniciar la reproducción.

Para seleccionar una emisora presintonizada en la pantalla de reproducción

- Pulse  o  varias veces.







Consejo

- Cuando se traslade a un nuevo lugar (como una nueva ciudad o país), reinicie la sintonización automática para una mejor recepción.











Sintonización manual

Utilice la sintonización manual para buscar una frecuencia o emisora.

- 1 En la pantalla de inicio, vaya a  > **[Sintonización manual]**.
↳ La última emisora sintonizada comienza a reproducirse.
- 2 En la pantalla de reproducción, mantenga pulsado  o .
↳ Sintonizará la siguiente emisora desde la frecuencia actual.
 - Para realizar una sintonización fina, pulse  o  varias veces.



Cómo escuchar la radio

- 1 En la pantalla de inicio, vaya a  > **[Presintonías]**.
- 2 Pulse  /  para seleccionar una emisora presintonizada. Pulse  para iniciar la reproducción.
 - Pulse  para seleccionar otra emisora presintonizada de **[Presintonías]**. Pulse  para iniciar la reproducción.
 - En la pantalla de reproducción, pulse  o  para seleccionar una emisora presintonizada.
- 3 Si es necesario, mantenga pulsado  o  para sintonizar una emisora de radio.

Almacenamiento de emisoras presintonizadas

En el **MIX**, puede almacenar hasta 30 emisoras presintonizadas.





- 1 Sintonice una emisora de radio.
- 2 Pulse **▶||** para almacenar la emisora actual como una presintonía.
- 3 Pulse **⏪** o **⏩** para seleccionar una ubicación. Pulse **▶||**.
 - ↳ La emisora actual se guarda en la ubicación como una presintonía.

7 Grabaciones

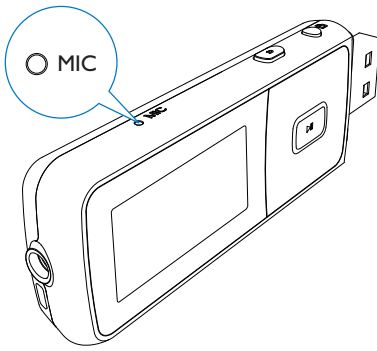
Grabación de audio/voz

- 1 En la pantalla de inicio, seleccione  > [Iniciar grabación de voz].
↳ La pantalla de la grabación aparece.
- 2 Asegúrese de que el micrófono está cerca de la fuente de sonido que va a grabarse.



- 3 Pulse  para alternar entre pausa y grabación. Pulse  para detener la grabación.
- 4 Pulse  para guardar la grabación o pulse  para cancelar.
↳ Las grabaciones se guardan en el reproductor. (Formato de nombre del archivo: VOICEXXX.WAV, donde XXX es el número de grabación que se generará automáticamente).



Consejo

- Puede encontrar las grabaciones en [Biblioteca grabaciones] > [Voz].

Cómo escuchar las grabaciones

En la pantalla de inicio, seleccione  > [Biblioteca grabaciones] > [Voz].

- 1 Seleccione una grabación.
- 2 Pulse  para reproducir la grabación.

Eliminación de una o más grabaciones

Este es el modo en el que puede eliminar grabaciones en Windows Explorer:

- 1 Conecte el MIX al ordenador.
- 2 En Windows Explorer, localice la carpeta **Grabaciones** > **Voz**.
- 3 Elimine las grabaciones como lo haría normalmente en el ordenador.

Carga de grabaciones en el ordenador

- 1 Conecte el MIX al ordenador.
- 2 En Windows Explorer, abra MIX.
- 3 Seleccione la carpeta **Grabaciones** > **Voz**.
- 4 Copie y pegue las grabaciones en cualquier ubicación del ordenador.

8 Ajustes

En *****, seleccione sus opciones para el reproductor:

- 1 Pulse / para seleccionar una opción.
- 2 Pulse para confirmar.

Modo de reproducción

En **[Modo de reproducción]**, seleccione modos de reproducción para la reproducción o grabación de música:

[Repetir]	
[Repetir 1]	repite la canción/grabación actual
[Repetir todo]	repite todas las canciones/grabaciones en la carpeta actual
[Aleatorio]	
[Todo aleatorio]	reproduce todas las canciones/grabaciones en la carpeta actual en orden aleatorio.

Si **[Repetir todo]** y **[Todo aleatorio]** se activan,

- Se repiten todas las canciones/grabaciones en la carpeta actual en orden aleatorio.

Ajustes de sonido

En **[Ajustes de sonido]**, seleccione su opción para ajustes de sonido:

[FullSound]	Restaura los detalles sónicos que pierde la compresión de música (por ejemplo, MP3, WMA).
[Ecuador]	Define ajustes de sonido de la forma deseada.
[Límite de volumen]	Configura un nivel de volumen máximo para el dispositivo. De esta manera, siempre se puede mantener el volumen dentro de un nivel lo suficientemente seguro para los oídos. Pulse / para ajustar el límite de volumen; a continuación, pulse para confirmar.

Nota

- El ecualizador se desactiva cuando selecciona FullSound.

Ajustes de pantalla

Tema

En **[Ajustes de pantalla]** > **[Tema]**, seleccione el tema para la pantalla.

Temporizador de apagado de la pantalla

La pantalla entra en el modo de inactividad si no se realiza ninguna acción nueva en el **MIX**. La pantalla de inactividad se apaga automáticamente después del período de tiempo predefinido. Para ahorrar batería, seleccione un valor bajo para este período de tiempo.

Para ajustar el tiempo establecido

- En **[Ajustes de pantalla]** > **[Tempor. apagado pantalla]**, seleccione un período de tiempo.
 - ↳ Una vez transcurrido el período de tiempo seleccionado, la pantalla de inactividad se apaga automáticamente.

Para salir del modo de ahorro de energía

- Pulse cualquier botón.

Rotar pantalla

En **[Ajustes de pantalla]** > **[Rotar pantalla]**, seleccione **[180°]** o **[0° (Normal)]** para dar la vuelta a la pantalla.

- ↳ Cuando le haya dado la vuelta a la pantalla, cambie las funciones de **▶||** y **↶**.

Idioma

En **[Idioma]**, seleccione un idioma para el reproductor.

Información

En **[Información]**, aprenda la información siguiente sobre el dispositivo:

[Capacidad:]	tamaño de la memoria
[Espacio libre:]	espacio disponible
[Versión de firmware:]	versión de firmware actual. Compruebe la versión de firmware al actualizar el firmware del sitio Web de asistencia.
[Modelo:]	nombre completo del producto. Compruebe el nombre completo del producto al actualizar el firmware del sitio Web de asistencia.
[Sitio de soporte:]	sitio Web que proporciona asistencia para el dispositivo

Ajustes de fábrica

En **[Ajustes de fábrica]**, restaure el reproductor a los ajustes de fábrica. Los archivos transferidos al reproductor se mantienen.

9 Actualización del MIX

El MIX está controlado por un programa interno denominado firmware. Es posible que haya versiones más recientes del firmware disponibles después de haber adquirido el MIX. El programa de software denominado **Philips Device Manager** puede utilizar el ordenador para comprobar las actualizaciones de firmware que haya disponibles en Internet. Instale **Philips Device Manager** en el ordenador desde el MIX o descargue la versión más reciente desde www.philips.com/support.

Nota

- Los archivos de música no se ven afectados por las actualizaciones de firmware.

Comprobación y actualización manuales del firmware

- 1 Asegúrese de que el ordenador está conectado a Internet.
- 2 Conecte el **MIX** al ordenador.
- 3 En su ordenador, haga clic en **Inicio > Programas > Philips > Philips MP3 player > GoGear SA3MXX Device Manager** para ejecutar **Philips Device Manager** y **Philips Device Manager**.
- 4 Haga clic en **Update** (Actualizar).
↳ **Philips SA3MXX Device Manager** busca las actualizaciones e instala el nuevo firmware si está disponible en Internet.
- 5 Cuando aparezca en la pantalla **Update completed** (Actualización finalizada), haga clic en **OK** (Aceptar).
- 6 Desconecte el **MIX** del ordenador.
↳ El **MIX** se reiniciará cuando se actualice el firmware y esté listo para utilizarse de nuevo.

10 Solución de problemas

Si el MIX no funciona correctamente o la pantalla se bloquea, puede restablecerlo sin perder los datos:

¿Cómo se restablece el MIX?

- Introduzca la punta de un bolígrafo u otro objeto en el orificio para restablecer situado en la parte inferior del MIX. Manténgalo presionado hasta que se apague el reproductor.
- Si el restablecimiento no se realiza correctamente, siga estos pasos para que **Philips Device Manager** restablezca el MIX:

- 1 En su ordenador, seleccione **Inicio > Programas > Philips > Philips MP3 player > GoGear SA3MXX Device Manager** para ejecutar **Philips Device Manager**.
- 2 Apague el MIX antes de continuar.
- 3 Mantenga pulsado el botón de volumen  mientras conecta el MIX al ordenador.
- 4 Siga pulsando el botón hasta que **Philips Device Manager** reconozca el MIX y pase al modo de recuperación.
- 5 En el ordenador, haga clic en el botón **Repair** y siga las instrucciones que indique **Philips Device Manager** para finalizar el proceso de recuperación.
- 6 Cuando haya finalizado la recuperación, desconecte el MIX del ordenador.
- 7 Reinicie el MIX.

11 Datos técnicos

Alimentación

Fuente de alimentación: batería recargable interna de polímero de iones de litio de 150 mAh

Tiempo de reproducción de MP3¹: hasta 13 horas

Tiempo de reproducción de radio¹: hasta 7 horas

Software

Philips Device Manager

Conectividad

Auriculares de 3,5 mm

USB 2.0 de alta velocidad

Sonido

Separación de canales: 40 dB

Respuesta de frecuencia: 45 - 16.000 Hz

Potencia de salida: 10,0 mW

Relación señal/ruido: > 75 dB

Reproducción de audio

Formatos compatibles:

Frecuencia de bits	Velocidades de muestreo
--------------------	-------------------------

MP3:

8 - 320 kbps en CBR y VBR	8, 11,025, 16, 22,050, 32; 44,1, 48 kHz
---------------------------	---

FLAC:

hasta 1,1 Mbps	44,1 kHz
----------------	----------

APE:

hasta 1,3 Mbps	48 kHz
----------------	--------

Transferencia de música³

Arrastrar y soltar en el Explorador de Windows®

Soporte de almacenamiento

Capacidad de memoria integrada²:

Flash NAND SA3MXX02 de 2 GB

Flash NAND SA3MXX04 de 4 GB

Flash NAND SA3MXX08 de 8 GB

Pantalla

LCD en color de 128 x 64 píxeles



Nota

- ¹ Las baterías recargables tienen un número limitado de ciclos de carga. La vida útil de la batería y el número de cargas varían según el uso y los ajustes.
- ² 1 GB = mil millones de bytes; la capacidad de almacenamiento disponible es menor. Es posible que no esté disponible toda la capacidad de memoria, ya que parte de la misma se reserva para el reproductor. La capacidad de almacenamiento se basa en 4 minutos por canción y codificación MP3 de 128 kbps.
- ³ La velocidad de transferencia depende del sistema operativo y de la configuración del software.

Requisitos del sistema

- Windows® XP (SP3 o superior) / Vista / 7
- Procesador Pentium III a 800 MHz o superior
- 512 MB de RAM
- 500 MB de espacio en el disco duro
- Conexión a Internet
- Windows® Internet Explorer 6.0 o posterior
- Unidad de CD-ROM
- Puerto USB

