

Zaregistrujte svoj produkt a získajte podporu na lokalite

www.philips.com/welcome

GoGear

SA3MXX02

SA3MXX04

SA3MXX08



SK Príručka užívateľa

PHILIPS

Obsah

1	Dôležité bezpečnostné informácie	4
	Všeobecná údržba	4
	Recyklácia produktu a vstavanej batérie	7
2	Váš nový prehrávač	8
	Čo je v škatuli	8
	Softvér uložený v prehrávači	8
	Súbory uložené v prehrávači	8
3	Úvodné pokyny	9
	Nabíjanie	9
	Inštalácia programu Philips Songbird	9
	Zapnutie a vypnutie prehrávača	10
	Automatický pohotovostný režim a vypnutie	10
4	Prehľad	11
	Ovládacie prvky	11
	Domovská obrazovka	12
	Uzamknutie/odmoknutie tlačidiel	12
	Zapnutie alebo vypnutie obrazovky	12
5	Synchronizácia s knižnicou médií v počítači	13
	Získanie mediálnych súborov z počítača	13
	Nastavenie sledovaného priečinka	13
	Importovanie mediálnych súborov	14
	Získavanie obsahu z online zdrojov	14
	Vyhľadávanie online	15
	Vyhľadávanie v programe Philips Songbird	15
	Vyhľadávanie podľa metaúdajov	16
	Vyhľadávanie podľa kľúčového slova	17
	Vytváranie zoznamov skladieb v programe Philips Songbird	17
	Vytvorenie zoznamu skladieb	17
	Uloženie zoradených skladieb ako zoznam skladieb	18
	Prehrávanie zoznamu skladieb	18
	Spravovanie mediálnych súborov v programe Philips Songbird	18
	Úprava metaúdajov	18
	Získanie obrázku albumu	19
	Odstánenie mediálnych súborov z knižnice	19

Synchronizácia prehrávača s programom Philips Songbird	20
Výber automatickej alebo ručnej synchronizácie	20
Automatická synchronizácia	21
Manuálna synchronizácia	21

6	Hudba	22
	Vyhľadanie hudby v prehrávači	22
	Vyhľadanie hudby podľa informácií o skladbe	22
	Vyhľadanie hudby podľa priečinka súborov	22
	Funkcia Superscroll	22
	Prehrávanie hudby	22

7	Nastavenia	23
	Režim prehrávania	23
	Nastavenia zvuku	23
	Nastavenia displeja	24
	Téma	24
	Časovač vypnutia obrazovky	24
	Otočiť obrazovku	24
	Jazyk	24
	Informácie	24
	Výrobné nastavenia	24

8	Aktualizácia firmvéru pomocou programu Philips Device Manager	25
----------	----------------------------------------------------------------------	-----------

9	Riešenie problémov	26
----------	---------------------------	-----------

10	Technické údaje	27
	Systémové požiadavky	27

Potrebuje pomoc?

Navštívte webovú stránku

www.philips.com/welcome

kde môžete získať prístup ku všetkým podporným materiálom, ako napríklad k používateľskej príručke, najnovším softvérovým aktualizáciám a k odpovediam na najčastejšie otázky.

1 Dôležité bezpečnostné informácie

Všeobecná údržba

Preklad tohto dokumentu slúži len ako pomôcka.

V prípade odlišností medzi anglickou verzou a prekladom vždy platia informácie uvedené v anglickej verzii.

! Výstraha

- Zabránenie poškodeniu alebo poruche:
- Tento výrobok nevystavujte pôsobeniu vysokého tepla, ktoré je spôsobené vykurovacími zariadeniami alebo priamym slnečným svetlom.
- Dbajte na to, aby tento výrobok nespadol na zem alebo aby naň nespadol iné predmety.
- Tento výrobok nikdy neponárajte do vody. Nevystavujte konektor pre slúchadlá ani priestor pre batérie pôsobeniu vody, pretože voda prenikajúca do zariadenia môže spôsobiť vážne poškodenie.
- Zapnuté mobilné telefóny umiestnené v blízkosti zariadenia môžu spôsobiť jeho rušenie.
- Zálohujte súbory. Dbajte na uchovávanie pôvodných súborov, ktoré ste si prevzali do zariadenia. Spoločnosť Philips nenesie zodpovednosť za stratu žiadnych údajov, ak sa produkt poškodí alebo sa stane nečitateľným.
- Súbory spravujte (prenášajte, odstraňujte atď.) len pomocou príbaleného hudobného softvéru, aby nedošlo k výskytu problémov!
- Nepoužívajte žiadne čistiace prostriedky s obsahom alkoholu, čpavku, benzénu alebo abrazívnych častíc, pretože môžu tento výrobok poškodiť.

Teploty pri prevádzke a skladovaní

- Zariadenie používajte na miestach s teplotou v rozsahu od 0 do 35 °C (32 až 95 °F).
- Zariadenie skladujte na miestach s teplotou v rozsahu od -20 do 45 °C (-4 až 113 °F).
- Životnosť batérie sa môže v prostredí s nízkou teplotou skrátiť.

Náhradné diely a príslušenstvo:

Ak si chcete objednať náhradné diely alebo príslušenstvo, navštívte webovú stránku www.philips.com/support.

Bezpečnosť pri počúvaní



Hlasitosť prehrávania vždy nastavte na primeranú hodnotu:

Používanie slúchadiel pri vysokej hlasitosti môže poškodiť váš sluch. Tento produkt môže vytvárať zvuky v decibelových rozsahoch, ktoré môžu u bežnej osoby spôsobiť stratu sluchu, a to aj pri vystavení kratšom ako jedna minúta. Vyššie decibelové rozsahy sa poskytujú pre osoby, ktorých úroveň sluchu je už čiastočne znížená.

Zvuk môže byť klamlivý. Časom sa „pohodlná úroveň“ sluchu prispôsobí vyšším hlasitostiam zvuku. Takže po dlhodobom počúvaní to, čo znie „normálne“, môže byť v skutočnosti príliš hlasné a škodlivé pre váš sluch. Aby ste sa pred tým ochránili, nastavte hlasitosť na bezpečnú úroveň skôr, ako sa váš sluch prispôsobí, a nechajte nastavenú túto hlasitosť.

Vytvorenie bezpečnej úrovne hlasitosti: Nastavte ovládanie hlasitosti na nízke nastavenie. Pomaly zvyšujte hlasitosť, kým nebudete počuť pohodlne a jasne bez rušenia.

Počúvanie musí mať rozumnú časovú dĺžku: Dlhodobé vystavenie sa zvuku, a to aj pri normálnych „bezpečných“ úrovniach, môže tiež spôsobiť stratu sluchu.

Vždy používajte zariadenie rozumne a doprajte si dostatočne dlhé prestávky.

Keď používate svoje slúchadlá, nezabudnite dodržiavať nasledujúce pokyny.

Počúvajte pri rozumných úrovniach hlasitosti po primerane dlhú dobu.

Dávajte si pozor, aby ste nezvyšovali hlasitosť, ako sa váš sluch postupne prispôsobuje.

Nezvyšujte hlasitosť na takú úroveň, kedy nebudete počuť ani to, čo sa deje okolo vás.

V potenciálne nebezpečných situáciách by ste mali byť opatrní alebo dočasne prerušiť používanie.

Nepoužívajte slúchadlá počas riadenia motorového vozidla, bicyklovania, skateboardovania atď. Mohla by vzniknúť nebezpečná situácia v cestnej premávke a na mnohých miestach je to protizákonné.

Úpravy

Úpravy, ktoré výrobca neschválil, môžu viesť k zániku oprávnenia používateľa ďalej používať tento výrobok.

Informácie o autorských právach

Všetky ostatné značky a názvy produktov sú ochranné známky príslušných spoločností alebo organizácií.

Neoprávnené rozmnožovanie záznamov prevzatých z internetu alebo z diskov CD predstavuje porušenie autorských práv a ustanovení medzinárodných zmlúv. Vytváranie nepovolených kópií z materiálov podliehajúcich ochrane proti kopírovaniu, a to vrátane počítačových programov, súborov, nahrávok vysielania a zvuku, môže byť považované za porušenie autorských práv a byť trestným činom. Toto zariadenie nesmie byť používané na takéto účely.

Windows Media a logo Windows sú registrované ochranné známky spoločnosti Microsoft Corporation v Spojených štátoch alebo iných krajinách.

Buďte zodpovední! Dodržiavajte ustanovenia autorských práv.



**Be responsible
Respect copyrights**

Spoločnosť Philips rešpektuje duševné vlastníctvo iných vlastníkov a žiada vás, aby ste postupovali rovnako.

Multimediálny obsah na Internete môže byť vytvorený a distribuovaný bez povolenia pôvodného vlastníka autorských práv.

Kopírovanie alebo distribúcia neoprávneného (neautorizovaného) obsahu môže porušovať autorské práva v rôznych krajinách vrátane vašej krajiny.

Používateľ nesie zodpovednosť za dodržiavanie súladu s ustanoveniami autorských práv. Záznam a prenos videoprenosov do prenosného prehrávača, ktoré boli prevzaté do počítača, je určený iba na použitie s verejnou doménou alebo s príslušne licenčne poskytnutým obsahom. Takýto obsah môžete používať iba na súkromné a nekomerčné použitie a musíte rešpektovať prípadné pokyny, týkajúce sa autorských práv, ktoré poskytol vlastník autorských práv vzťahujúcich sa na konkrétnu prácu. Súčasťou takýchto pokynov môže byť aj upozornenie, že sa nesmú vytvárať ďalšie kópie daného obsahu. Videoprenosy môžu obsahovať technológiu ochrany pred kopírovaním, ktorá znemožňuje ďalej kopírovať daný obsah. V takýchto prípadoch nebude funkcia záznamu fungovať a používateľ bude o tejto skutočnosti oboznámený formou hlásenia.

Zaznamenávanie údajov

Snahou spoločnosti Philips je zdokonaľovanie kvality vášho produktu a prehlbovanie zážitku používateľa s výrobkom Philips. Toto zariadenie zaznamenáva niektoré informácie/údaje do nevolatilnej pamäteovej oblasti zariadenia s cieľom porozumieť používateľskému profilu. Tieto údaje sa používajú na identifikáciu a rozpoznanie všetkých porúch alebo problémov, s ktorými sa vy ako používateľ zariadenia môžete stretnúť. Uloženými údajmi môžu byť napríklad doba prehrávania v hudobnom režime, doba prehrávania v režime tunera, počet vybití batérie atď. Uložené údaje nezvereňujú obsah alebo médiá používané v zariadení alebo zdroj preberania. Údaje uložené v zariadení sa preberajú a používajú LEN v prípade, ak používateľ zariadenie vráti do servisného strediska, a LEN za účelom jednoduchšieho rozpoznania a prevencie porúch. Uložené údaje budú používateľovi na požiadanie okamžite sprístupnené.

Monkey's Audio decoder

- ① The Monkey's Audio SDK and source code can be freely used to add APE format playback, encoding, or tagging support to any product, free or commercial. Use of the code for proprietary efforts that don't support the official APE format require written consent of the author.
- ② Monkey's Audio source can be included in GPL and open-source software, although Monkey's Audio itself will not be subjected to external licensing requirements or other viral source restrictions.
- ③ Code changes and improvements must be contributed back to the Monkey's Audio project free from restrictions or royalties, unless exempted by express written consent of the author.
- ④ Any source code, ideas, or libraries used must be plainly acknowledged in the software using the code.
- ⑤ Although the software has been tested thoroughly, the author is in no way responsible for damages due to bugs or misuse.

If you do not completely agree with all of the previous stipulations, you must cease using this source code and remove it from your storage device.

FLAC decoder

Copyright (C) 2000,2001,2002,2003,2004,2005,2006,2007,2008,2009 Josh Coalson

Redistribution and use in source and binary forms, with or without modification, are permitted provided that the following conditions are met:

- Redistributions of source code must retain the above copyright notice, this list of conditions and the following disclaimer:

- Redistributions in binary form must reproduce the above copyright notice, this list of conditions and the following disclaimer in the documentation and/or other materials provided with the distribution.
- Neither the name of the Xiph.org Foundation nor the names of its contributors may be used to endorse or promote products derived from this software without specific prior written permission.

THIS SOFTWARE IS PROVIDED BY THE COPYRIGHT HOLDERS AND CONTRIBUTORS "AS IS" AND ANY EXPRESS OR IMPLIED WARRANTIES, INCLUDING, BUT NOT LIMITED TO, THE IMPLIED WARRANTIES OF MERCHANTABILITY AND FITNESS FOR A PARTICULAR PURPOSE ARE DISCLAIMED. IN NO EVENT SHALL THE FOUNDATION OR CONTRIBUTORS BE LIABLE FOR ANY DIRECT, INDIRECT, INCIDENTAL, SPECIAL, EXEMPLARY, OR CONSEQUENTIAL DAMAGES (INCLUDING, BUT NOT LIMITED TO, PROCUREMENT OF SUBSTITUTE GOODS OR SERVICES; LOSS OF USE, DATA, OR PROFITS; OR BUSINESS INTERRUPTION) HOWEVER CAUSED AND ON ANY THEORY OF LIABILITY, WHETHER IN CONTRACT, STRICT LIABILITY, OR TORT (INCLUDING NEGLIGENCE OR OTHERWISE) ARISING IN ANY WAY OUT OF THE USE OF THIS SOFTWARE, EVEN IF ADVISED OF THE POSSIBILITY OF SUCH DAMAGE.

Recyklácia produktu a vstavanej batérie

Pri navrhovaní a výrobe produktu sa použili vysokokvalitné materiály a komponenty, ktoré možno recyklovať a znova využiť. Produkt nelikvidujte spolu s iným domovým odpadom. Informujte sa o miestnych predpisoch týkajúcich sa separovaného zberu elektrických a elektronických produktov a batérií. Správnou likvidáciou týchto produktov pomágate znižovať negatívne následky na životné prostredie a ľudské zdravie. Ďalšie informácie o recyklačnom stredisku vo vašom okolí získate na stránke www.recycle.philips.com.



Výstraha

- Vybratie vstavanej batérie spôsobí neplatnosť záruky a môže zničiť produkt.



Philips MIX

Poznámka pre USA

Na základe vykonanej skúšky toto zariadenie spĺňa obmedzenia pre digitálne zariadenia triedy B v súlade s Časťou 15 Predpisov americkej Federálnej komisie pre spoje FCC. Účelom týchto obmedzení je poskytovať primeranú ochranu voči nežiaducemu rušeniu pri inštalácii zariadenia v domácnosti. Toto zariadenie vytvára a využíva rádiovú frekvenciu a môže ju vyžarovať. Ak nie je správne nainštalované a ak nie je používané v súlade s týmto návodom na použitie, môže spôsobiť nežiaduce rušenie rádiového spojenia.

Nie je však možné zaručiť, že rušenie sa pri konkrétnej inštalácii neobjaví. Ak toto zariadenie spôsobuje nežiaduce rušenie rozhlasového alebo televízneho signálu, čo možno určiť pomocou vypnutia a opätovného zapnutia

tohto zariadenia, odporúčame uskutočniť nasledujúce opatrenia:

- Premiestnite prijímaciu anténu.
- Zväčšite vzdialenosť medzi zariadením a prijímačom.
- Toto zariadenie pripojte do zásuvky iného elektrického obvodu ako obvodu, ktorého súčasťou je prijímač.
- Požiadajte o pomoc predajcu alebo skúseného opravára rozhlasových a televíznych zariadení.

Poznámka pre Kanadu

Toto digitálne zariadenie triedy B je v súlade s ICES-003.

Zariadenie je v súlade so smernicami FCC, časť-15 a s 21 CFR 1040.10. Prevádzka je podmienená týmito dvoma podmienkami:

- Zariadenie nesmie spôsobovať škodlivé rušenie a
- Toto zariadenie musí prijímať akékoľvek prijaté rušenie, vrátane rušenia, ktoré môže spôsobiť nesprávne fungovanie.

2 Váš nový prehrávač

Prehrávač **MIX** umožňuje prehrávanie hudby.

Čo je v škatuli

Skontrolujte, či ste dostali nasledujúce položky:
Prehrávač



Slúchadlá

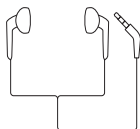

Stručná úvodná príručka



Poznámka

- Obrázky slúžia len na ilustráciu. Spoločnosť Philips si vyhradzuje právo na zmenu farby/dizajnu bez predchádzajúceho upozornenia.

Softvér uložený v prehrávači

Prehrávač **MIX** sa dodáva s nasledujúcim softvérom:

- **Philips Songbird** (umožňuje spravovať knižnicu médií v počítači a prehrávači)
- **Philips Device Manager** (umožňuje získať aktualizácie firmvéru a obnoviť pôvodný stav prehrávača)

Súbory uložené v prehrávači

V prehrávači **MIX** sú uložené nasledujúce súbory:

- Návod na použitie
- Často kladené otázky

3 Úvodné pokyny

Nabíjanie

Prehrávač **MIX** má vstavanú batériu, ktorú môžete nabíjať prostredníctvom portu USB na počítači.

Prehrávač **MIX** pripojte k počítaču podľa znázornenia na obrázku.

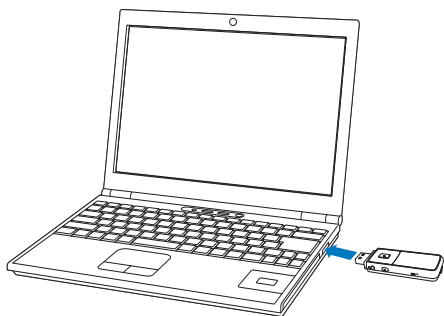

Poznámka

- Pri pripojení prehrávača **MIX** k počítaču sa na krátky čas zobrazí možnosť výberu možností: **[Nabíjanie a prenos]** alebo **[Nabíjanie a prehrávanie]**. Ak nevyberiete žiadnu možnosť, použije sa možnosť **[Nabíjanie a prenos]**.
- Ak chcete zapnúť prehrávanie v zariadení **MIX** počas nabíjania, vyberte možnosť **[Nabíjanie a prehrávanie]**.

Indikátor úrovne nabitia batérie

Na displeji sa zobrazujú približné úrovne stavu batérie nasledovne:

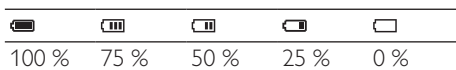

- ↳ Blikajúce zobrazenie stavu batérie znamená, že batéria je takmer vybitá. Prehrávač uloží všetky nastavenia a do 60 sekúnd sa vypne.

Poznámka

- Nabíjateľné batérie majú obmedzený počet cyklov nabíjania. Životnosť batérií a počet cyklov nabíjania sa odlišuje v závislosti od používania a nastavení.
- Po dokončení nabíjania sa animácia nabíjania ukončí a zobrazí sa ikona

Nasledovným spôsobom môžete šetriť energiu batérie a predĺžiť čas prehrávania na prehrávači **MIX**:

- Nastavte časovač podsvietenia na nízku hodnotu (prejdite na položku *** > [Nastavenia displeja] > [Časovač vypn. obrazovky]**).

Inštalácia programu Philips Songbird

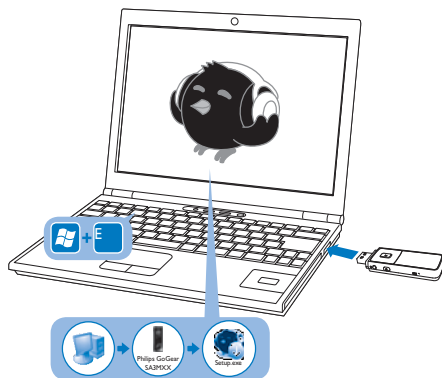

- 1 Pripojte prehrávač **MIX** k počítaču.
- 2 V počítači vyberte položku **Tento počítač** (Windows XP/Windows 2000)/**Počítač** (Windows Vista/Windows 7).
- 3 Pravým tlačidlom myši kliknite na ikonu **Philips GoGear MIX**. Vyberte možnosť **Download Philips Songbird (Prevziať program Philips Songbird)**.
 - Prípadne kliknite na ikonu **Philips GoGear MIX**. Dvakrát kliknite na súbor **setup.exe**.



- 4 Dokončíte inštaláciu podľa pokynov na obrazovke.



Poznámka

- Inštalácia od vás bude požadovať vyjadrenie súhlasu s licenčnou zmlouvou.

Zapnutie a vypnutie prehrávača

Stlačte a podržte tlačidlo  / , až kým sa prehrávač nezapne alebo nevypne.

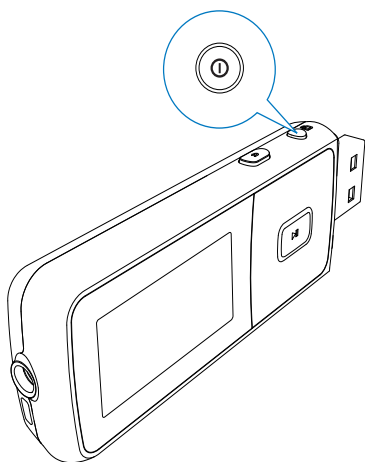





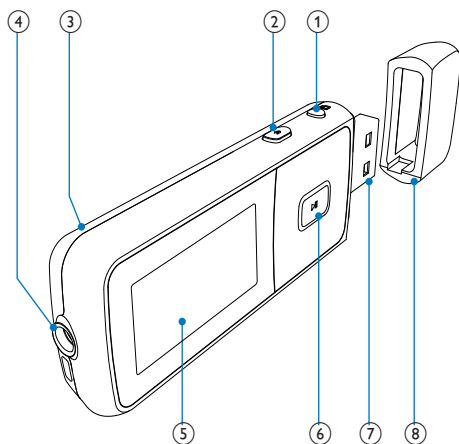

Automatický pohotovostný režim a vypnutie

Prehrávač je vybavený funkciou automatického pohotovostného režimu a automatického vypínania, ktoré dokážu šetriť energiu batérie. Po uplynutí 10 minút v režime nečinnosti (neprehráva sa žiadna hudba a nebolo stlačené žiadne tlačidlo) sa prehrávač vypne.





4 Prehľad





Ovládacie prvky



- | | |
|--------------------------------------------------------------------------------------|-----------------------------------------------------------------------------------------------------------------------------------------------------------------------------------------------------------------------------------------|
| 1.  | stlačenie a podržanie: zapnutie/vypnutie prehrávača
stlačenie: uzamknutie/odmoknutie všetkých tlačidiel |
| 2.  | stlačenie: späť o jednu úroveň
stlačenie a podržanie: návrat na domovskú obrazovku |
| 3. RESET | keď obrazovka nereaguje na stláčanie tlačidiel, stlačte tento otvor hrotom guľôčkového pera |
| 4.  | 3,5 mm konektor slúchadiel |
| 5. | displej |
| 6.  | v zozname možností:
stlačenie: preskočenie na predchádzajúcu/nasledujúcu možnosť
na obrazovke prehrávania:
stlačenie: zvýšenie/zníženie hlasitosti
stlačenie a podržanie: rýchle zvýšenie/zníženie hlasitosti |
|  | na obrazovke prehrávania:
stlačenie: preskočenie na predchádzajúcu/nasledujúcu možnosť
stlačenie a podržanie: vyhľadávanie v aktuálnom súbore |
|  | stlačenie: výber možností alebo spustenie/pozastavenie/obnovenie prehrávania |
| 7. | Konektor USB na nabíjanie a prenos údajov |
| 8. | Ak chcete použiť konektor USB, zložte kryt |



Domovská obrazovka

Ponuka	Režim	Slúži na
	Hudba	prehrávanie hudobných súborov
	Zobrazenie priechinka	prezeranie súborov v priechinkoch
	Nastavenia	prispôsobenie nastavení zariadenia MIX
	Teraz prehrávané	zobrazenie obrazovky prehrávania

- Z domovskej obrazovky môžete stlačením navigačných tlačidiel  /  alebo  zobrazit' ponuky funkcií.
- Ak sa chcete vrátiť na predchádzajúce obrazovky, opakovane stlačte tlačidlo  alebo stlačte a podržte tlačidlo , čím sa vrátite na domovskú obrazovku.

Uzamknutie/odomknutie tlačidiel

Keď je prehrávač zapnutý, pomocou zámku môžete predísť neúmyselnej obsluhe.

- Tlačidlá uzamknete alebo odomknete krátkym stlačením tlačidla  / .
- ↳ Všetky tlačidlá okrem tlačidiel na ovládanie hlasitosti sa zablokujú a na displeji sa zobrazí ikona zámku.

Zapnutie alebo vypnutie obrazovky

S cieľom znížiť spotrebu energie sa obrazovka automaticky vypne po uplynutí prednastaveného času, ak sa:

- nevykoná žiadna nová činnosť na prehrávači MIX; a
- ak je v poločke  > [Nastavenia displeja] > [Časovač vypn. obrazovky] vybratá niektorá hodnota.

Ukončenie režimu úspory energie

- Stlačte ktorékoľvek tlačidlo.

5 Synchronizácia s knižnicou médií v počítači

Program **Philips Songbird** umožňuje:

- Spravovať kolekcie médií na počítači.
- Synchronizovať prehrávač **MIX** s knižnicou médií na počítači.
- Zaregistrovať prehrávač **MIX** na stránke www.philips.com/welcome.

Získanie mediálnych súborov z počítača

Nastavenie sledovaného priečinka

Vytvorenie centrálného priečinka

V počítači vytvorte centrálny priečinok na ukladanie všetkých mediálnych súborov, napríklad D:\Songbird media.

V programe **Philips Songbird** nastavte centrálny priečinok ako sledovaný priečinok. Pri každom spustení programu **Philips Songbird** sa skladby pridávajú do/odstránia z programu **Philips Songbird** podľa ich výskytu v centrálnom priečinku.

Prvé spustenie

Pri prvom spustení programu **Philips Songbird** na počítači vykonajte podľa výzvy nasledujúce kroky na importovanie existujúcich mediálnych súborov do programu **Philips Songbird**:

- Vyberte priečinok médií programu iTunes na importovanie existujúcej knižnice médií programu iTunes.
- Vyberte centrálny priečinok, ktorý sa prehľadá, a importujú sa existujúce mediálne súbory.
 - ↳ Centrálny priečinok sa nastaví ako sledovaný priečinok programu **Philips Songbird**.

Nastavenie priečinka médií programu iTunes

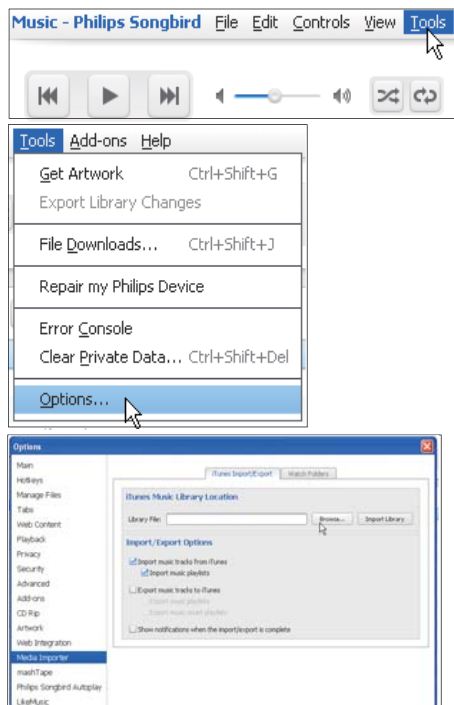

- 1 V programe **Philips Songbird** prejdite do položky **Tools** (Nástroje) > **Options...** (Voľby...)
- 2 Vyberte položku **Media Importer** (Importovanie médií) a potom kartu **iTunes Importer** (Importovanie skladieb iTunes).
- 3 Overte si umiestnenie knižnice a jednotlivé voľby.
- 4 Kliknite na tlačidlo **Import Library** (Importovať knižnicu) vedľa umiestnenia knižnice.
 - ↳ Softvér importuje knižnicu iTunes do **Philips Songbird**.

Nastavenie sledovaného priečinka

V programe **Philips Songbird** nastavte sledovaný priečinok takto:

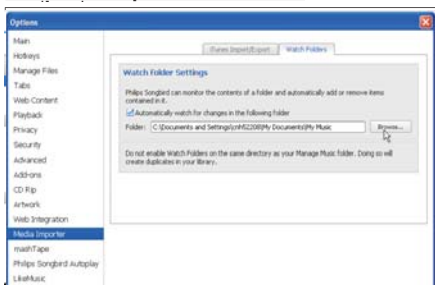
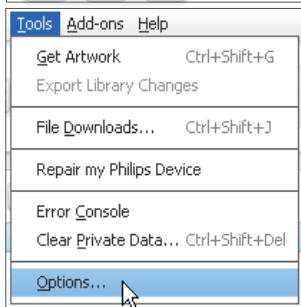
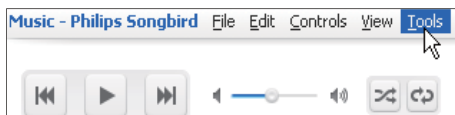

- 1 Vyberte položku **Tools** (Nástroje) > **Options** (Volby).
- 2 V položke **Options** (Volby) vyberte možnosť **Media Importer** (Importovanie médií). Potom vyberte kartu **Watch Folders** (Sledovať priečinky).
- 3 V položke **Watch Folders** (Sledovať priečinky) označte začiarkavacie políčko (pozrite si obrázok).
- 4 Kliknite na tlačidlo **Browse** (Prehľadávať) a vyberte centrálny priečinok (napr. D:\Songbird media) ako sledovaný priečinok.
↳ V programe **Philips Songbird** sa mediálne súbory pridávajú alebo odstraňujú podľa ich výskytu v centrálnom hudobnom priečinku.

Importovanie mediálnych súborov

Importovanie médií z iných priečinkov

V programe **Philips Songbird**

- prejdite na položku **File** (Súbor) > **Import Media** (Importovať médiá) a vyberte priečinky na počítači.
↳ Mediálne súbory sa pridávajú do položky **Library** (Knižnica).
- alebo prejdite na položku **File** (Súbor) > **Import a playlist** (Importovať zoznam skladieb) a vyberte zoznamy skladieb na počítači.
↳ Mediálne súbory sa pridávajú do položky **Playlists** (Zoznamy skladieb).

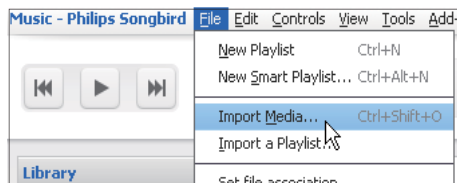

Získavanie obsahu z online zdrojov

Obsah môžete nájsť a zakúpiť z online zdrojov. Dostupné služby online nájdete v položke **Services** (Služby) na paneli výberu zdroja.

Poznámka

- Pred prevzatím alebo zakúpením obsahu zo zdrojov online si predplaťte túto službu online a prihláste sa do svojho konta.
- Niektoré služby sú dostupné len v určitých krajinách.

Vyhľadávanie online

- 1 Vyberte požadovanú službu online:
 - Vyberte niektorú možnosť v položke **Services** (Služby);
 - Rovnako môžete v poli vyhľadávania kliknúť na šípku dole a vybrať požadovanú službu online.

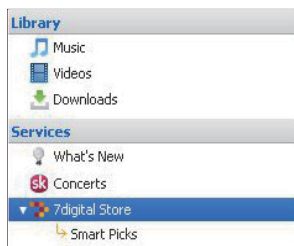

↳ Otvorí sa webová stránka zdroja online.

- 2 Vyhľadajte požadovaný mediálny súbor.
 - V prípade potreby zadajte do vyhľadávacieho poľa kľúčové slovo.

Vyhľadávanie v programe Philips Songbird

Program **Philips Songbird** má nasledujúcu štruktúru:

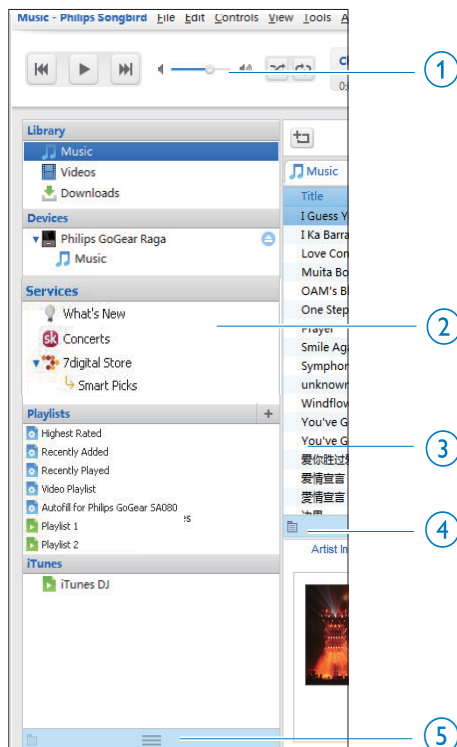

- 1 Panel prehrávača: pomocou tlačidiel prehrávajte mediálne súbory v knižnici médií programu Philips Songbird.
- 2 Panel voľby zdroja: kliknutím vyberte zdroj obsahu. Kliknutím na položku ▶ / ▼ zobrazíte alebo skryjete vedľajšie zdroje.
 - **Library** (Knižnica): knižnica médií programu **Philips Songbird**;
 - **Devices** (Zariadenia): prehrávač, ktorý je pripojený k počítaču;
 - **Services** (Služby): zdroje mediálneho obsahu online;
 - **Playlists** (Zoznamy skladieb): zoznamy skladieb, ktoré vytvoríte alebo vygenerujete v knižnici médií programu **Philips Songbird**.
- 3 Panel s obsahom: zobrazenie obsahu aktuálneho zdroja obsahu.

- Panel s informáciami: služba MashTape dokáže z internetových zdrojov získať dostupné informácie o prehrávanom mediálnom súbore.
- Panel obrázkov albumov: panel zobrazíte potiahnutím šípky nahor.

Vyhľadávanie podľa metaúdajov

V knižnici médií programu **Philips Songbird** sú mediálne súbory usporiadané podľa metaúdajov. Ak chcete vyhľadávať mediálne súbory podľa metaúdajov, kliknite na ikonu a vyberte zobrazenie zoznamu alebo filtrované zobrazenie panelu.

Zobrazenie zoznamu

V zobrazení zoznamu sú mediálne súbory uvedené podľa metaúdajov.

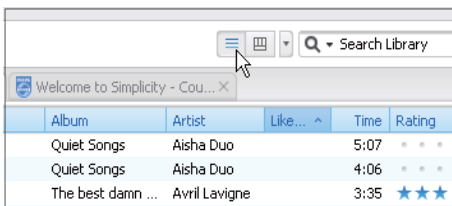
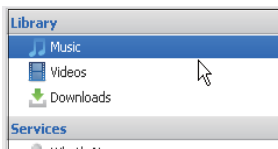

Ak chcete vybrať zobrazované metaúdaje,



- V položke **Library** (Knižnica) > **Music** (Hudba) alebo **Videos** (Videá) kliknite pravým tlačidlom myši na lištu s označeniami metaúdajov.
↳ Zobrazí sa zoznam označení metaúdajov.
- Kliknite na označenie, ktoré chcete zobraziť na lište metaúdajov.

Filtrované zobrazenie panela

Vo filtrovanom zobrazení panela môžu byť mediálne súbory filtrované pomocou troch označení metaúdajov.

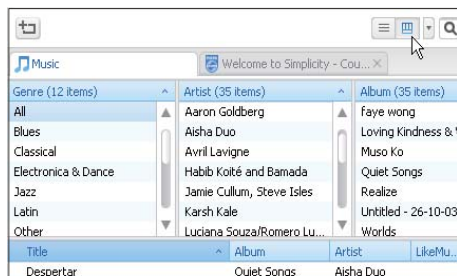

Ak chcete vybrať filtrovaný panel,

- Pravým tlačidlom myši kliknite na panel označení metaúdajov.
↳ Zobrazí sa zoznam označení metaúdajov.
- Kliknite na označenie, ktoré chcete zobraziť na lište metaúdajov.

Vyhľadávanie podľa kľúčového slova



- 1 V poli vyhľadávania kliknite na šípku dole a vyberte program **Philips Songbird** ako zdroj obsahu.
- 2 Do vyhľadávacieho poľa zadajte kľúčové slovo.
- 3 Stlačte kláves **Enter**.
↳ Spustí sa vyhľadávanie v knižnici.

Vytváranie zoznamov skladieb v programe Philips Songbird

Pomocou zoznamov skladieb môžete podľa potreby organizovať a synchronizovať svoje skladby.

Vytvorenie zoznamu skladieb

Vyberte skladby, ktoré chcete prehrať. Pridajte skladby do zoznamu skladieb.

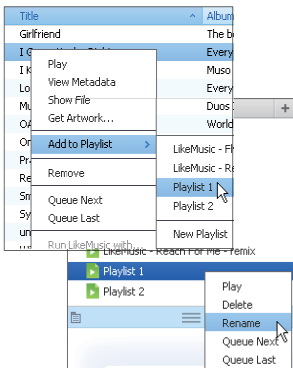

- 1 V položke **Library** (Knižnica) > **Music** (Hudba) vyberte požadované skladby.
 - Ak chcete vybrať viac skladieb, pri klikaní na požadované skladby podržte kláves **Ctrl**.
- 2 Ak chcete pridať skladby do zoznamu skladieb:
 - Kliknite pravým tlačidlom na požadované skladby a vyberte položku **Add to Playlist** (Pridať do zoznamu skladieb);
 - Vyberte zoznam skladieb;
↳ Skladby sa pridajú do zoznamu skladieb.
 - Ak chcete vytvoriť nový zoznam skladieb, kliknite na položku **New Playlist** (Nový zoznam skladieb).
↳ Pre skladby sa vytvorí nový zoznam skladieb.
↳ V položke **Playlists** (Zoznamy skladieb) pomenujte podľa potreby zoznamy skladieb.

Alebo:

Vytvorte zoznam skladieb. Pridajte vybrané skladby do zoznamu skladieb.

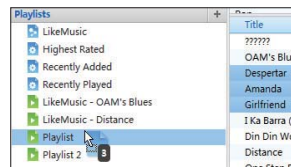
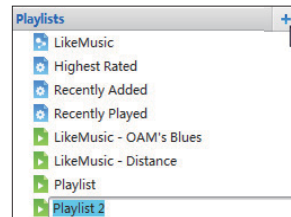

- 1 V položke **Playlists** (Zoznamy skladieb) vytvorte zoznam skladieb kliknutím na tlačidlo **+**.
↳ Vytvorí sa nový zoznam skladieb.
- 2 Pomenujte nový zoznam skladieb.

- 3 Myšou presuňte mediálne súbory do zoznamu skladieb.

Tip

- Ak chcete myšou presunúť viac súborov naraz, pri klikaní na možnosti podržte kláves **Ctrl**.

Uloženie zoradených skladieb ako zoznam skladieb

Vytvorte zoznam zoradených skladieb

- Presuňte myšou skladby alebo zoznamy skladieb do panelu **Play Queue** (Zoradené skladby).

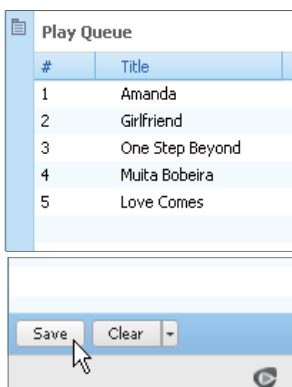

Uloženie zoradených skladieb ako zoznam skladieb

- 1 Kliknite na tlačidlo **Save** (Uložiť).
↳ Zoradené skladby sa uložia ako zoznam skladieb v položke **Playlists** (Zoznamy skladieb).
- 2 V položke **Playlists** (Zoznamy skladieb) pomenujte podľa potreby zoznamy skladieb.

Pridávanie skladieb na začiatok alebo koniec zoradených skladieb

- Ak chcete pridať skladby na začiatok, pravým tlačidlom kliknite na možnosti a vyberte položku **Queue Next** (Zoradiť ako nasledujúcu);

- Ak chcete pridať skladby na koniec, pravým tlačidlom kliknite na možnosti a vyberte položku **Queue Last** (Zoradiť ako poslednú).

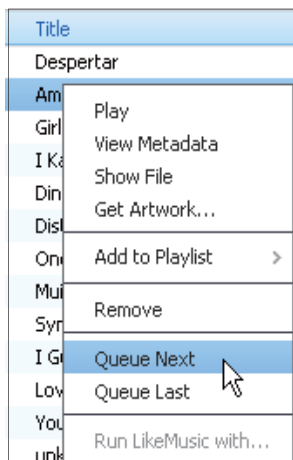

Prehrávanie zoznamu skladieb

- 1 Ak chcete prehrať celý zoznam skladieb, vyberte položku **Play** (Prehrať).
 - Ak chcete spustiť prehrávanie od niektorej skladby, dvakrát kliknite na danú skladbu.
- 2 Ak chcete vybrať možnosti prehrávania, kliknite na tlačidlá na paneli prehrávača.

Spravovanie mediálnych súborov v programe Philips Songbird

Úprava metaúdajov

Pomocou úpravy informácií o súbore (metaúdaje alebo označenie ID3) môžete automaticky zoradiť mediálne súbory podľa názvu, interpreta, albumu či iných informácií. Po synchronizácii mediálnych súborov s prehrávačom môžete prehľadávať knižnicu médií podľa metaúdajov.

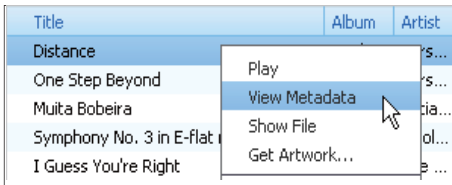

- 1 V položke **Library** (Knižnica) > **Music** (Hudba) alebo **Videos** (Videa) vyberte mediálny súbor.
- 2 Kliknite pravým tlačidlom myši na súbory a vyberte **View Metadata** (Zobraziť metaúdaje).
↳ Zobrazí sa tabuľka metaúdajov, kde môžete upravovať informácie.

Získanie obrázku albumu

Niekedy je pri preberaní hudby k dispozícii obrázok albumu. Pomocou programu **Philips Songbird** môžete vložiť obrázok albumu pre skladby.

Po synchronizácii skladieb s niektorými prehrávačmi môžete prehľadávať mediálnu knižnicu podľa obrázkov albumov.

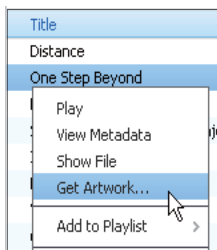
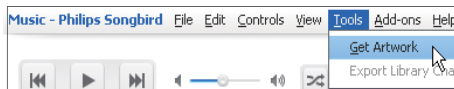

- V programe **Philips Songbird** vyberte položku **Tools** (Nástroje) > **Get Artwork** (Získať obrázok albumu).
↳ Prevezme sa obrázok albumu pre všetky tituly v knižnici.

- Kliknite pravým tlačidlom myši na zvolené tituly a vyberte **Get Artwork** (Získať obrázok albumu).
↳ Prevezme sa obrázok albumu pre všetky zvolené tituly.

Odstránenie mediálnych súborov z knižnice

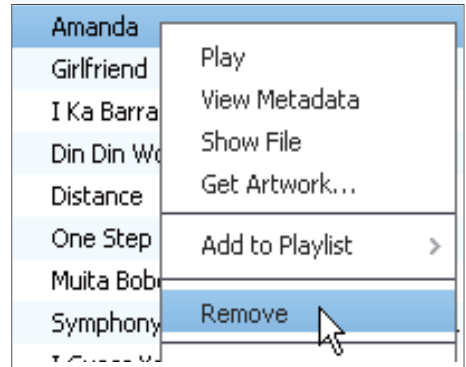

- 1 Kliknite pravým tlačidlom na mediálny súbor. Vyberte možnosť **Remove** (Odstrániť).
- 2 Pri výzve potvrdte.
↳ Zvolený súbor sa odstráni z knižnice a všetkých zoznamov skladieb. (Predvolene sa súbor len „odstráni“, nebude „vymazaný“. Súbor naďalej existuje na svojom pôvodnom mieste v počítači alebo v počítačovej sieti.)

Tip

- Ak chcete vybrať viac súborov, pri klikaní na možnosti podržte kláves **Ctrl**.
- Ak chcete vybrať viac po sebe nasledujúcich súborov, stlačte a podržte kláves **Shift**, kliknite na prvú možnosť a potom kliknite na poslednú možnosť.

Synchronizácia prehrávača s programom Philips Songbird

Pomocou programu **Philips Songbird** môžete synchronizáciou preniesť hudbu z počítača do prehrávača.

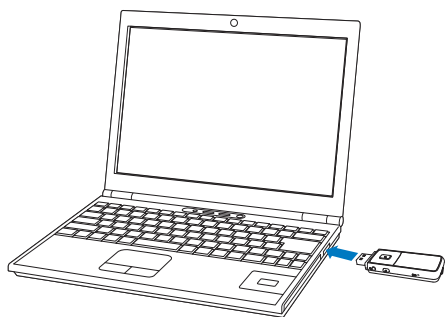

- 1 V počítači spustíte program **Philips Songbird**.
- 2 Pomocou kábla USB pripojíte prehrávač k počítaču.
↳ V programe **Philips Songbird** sa prehrávač zobrazí, keď ho rozpozná počítač.

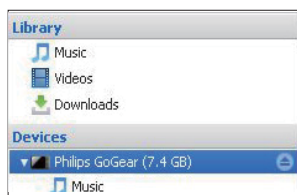

Výber automatickej alebo ručnej synchronizácie

Pri prvom pripojení prehrávača k programu **Philips Songbird** vyberte automatickú alebo manuálnu synchronizáciu prehrávača.

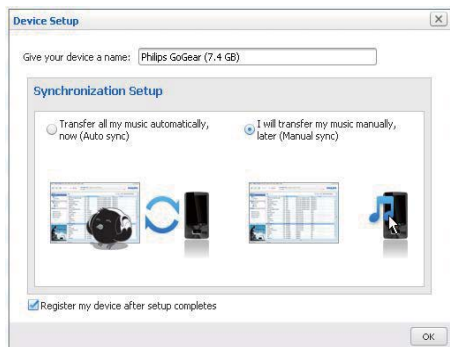

Ak chcete vybrať automatickú alebo manuálnu synchronizáciu neskôr,

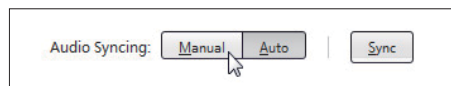

- 1 Vyberte prehrávač v položke **Devices** (Zariadenia).
- 2 Vyberte možnosť **Manual** (Ručne) alebo **Auto** (Automaticky).
- 3 Zvolenú možnosť potvrdíte kliknutím na položku **Apply** (Použiť).

Automatická synchronizácia

- Ak ste vybrali automatickú synchronizáciu, synchronizácia sa spustí automaticky, keď pripojíte prehrávač k počítaču.
- Rovnako môžete vybrať prehrávač v položke **Devices** (Zariadenia) a kliknúť na položku **Sync** (Synchronizácia).

Ak chcete vybrať nastavenia automatickej synchronizácie:

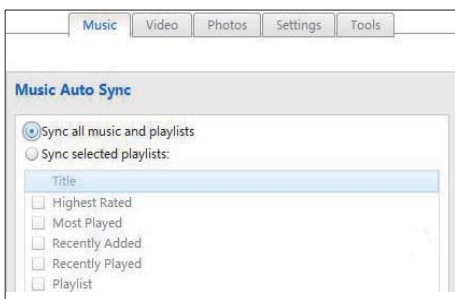
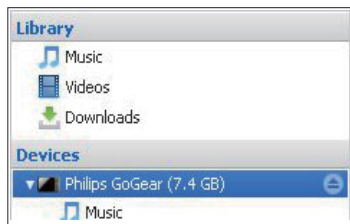

- 1 Vyberte prehrávač v položke **Devices** (Zariadenia).
- 2 Na kontextovej obrazovke kliknite na položku **Music** (Hudba) **Videos** (Videá) alebo **Photos** (Fotografie).
- 3 Kliknutím vyberte príslušnú možnosť.

Manuálna synchronizácia

Ak chcete manuálne preniesť zvolené zoznamy skladieb,

- 1 Vyberte zoznamy skladieb.
- 2 Presuňte myšou zoznamy skladieb do zariadenia **MIX**.

Ak chcete manuálne preniesť zvolené mediálne súbory,

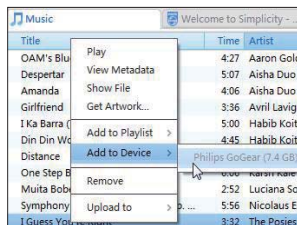

- 1 Na paneli obsahu kliknite pravým tlačidlom myši na zvolený mediálny súbor.
- 2 Vyberte položku **Add to Device** (Pridať do zariadenia) > **MIX**.
↳ Zvolené súbory sa prenásu do prehrávača **MIX**.



Tip

- Ak chcete vybrať viac súborov naraz, pri klikaní na možnosti podržte kláves **Ctrl**.

6 Hudba

Vyhľadanie hudby v prehrávači

Vyhľadanie hudby podľa informácií o skladbe

Ak chcete vyhľadať hudbu podľa informácií o skladbe (metaúdaje alebo označenie ID3 tag), na domovskej obrazovke vyberte položku :

[Všetky piesne]

- Zoznam skladieb v abecednom poradí

[Interpreti]

- Zoznam interpretov v abecednom poradí
- Zoznam albumov v abecednom poradí
- Skladby zoradené v poradí, v akom sú na albume

[Albumy]



- Zoznam albumov v alfanumerickom poradí
- Skladby zoradené v poradí, v akom sú na albume

Vyhľadanie hudby podľa priečinka súborov

Z domovskej obrazovky vyberte položku , ak chcete vyhľadať hudbu podľa priečinka súborov.



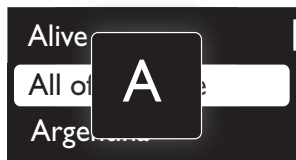

Funkcia Superscroll

Funkcia **Superscroll** umožňuje prehľadávať možnosti v abecednom zozname podľa začiatočného písmena.

- Funkciu **Superscroll** spustíte stlačením a podržaním tlačidla  / .
 - ↳ Na obrazovke sa zobrazia začiatočné písmená aktuálnych možností.



Prehrávanie hudby

- 1 Stlačením tlačidla  alebo  vyberte hudobný súbor:
- 2 Stlačením tlačidla  spustíte prehrávanie.
 - ↳ Spustí sa prehrávanie od aktuálnej skladby.
 - ↳ Na obrazovke prehrávania sa zobrazujú informácie o súbore a stav prehrávania.
- 3 Počas prehrávania,
 - Stlačením tlačidla  pozastavíte a obnovíte prehrávanie.
 - Ak sa chcete vrátiť na predchádzajúcu obrazovku, stlačte tlačidlo .
 - ↳ Obrazovka prehrávania sa znovu zobrazí o niekoľko sekúnd.



Výber hudobného súboru na obrazovke prehrávania



- Opakovane stlačte tlačidlo  alebo .

Rýchle pretáčanie aktuálnej skladby dozadu alebo dopredu

- Na obrazovke prehrávania stlačte a podržte tlačidlo  alebo .

7 Nastavenia

V položke * môžete vybrať možnosti pre prehrávač.

- 1 Stlačením tlačidiel  /  vyberte danú možnosť.
- 2 Výber potvrdíte stlačením tlačidla .

Režim prehrávania

V položke **[Režim prehrávania]** môžete vybrať režimy prehrávania pre hudbu/nahrávky:



[Opakovať]	
[Opakovať 1]	opakovanie aktuálnej skladby/nahrávky.
[Opakovať všetky]	opakovanie všetkých skladieb/nahrávok v aktuálnom priečinku.
[Náhodný výber]	
[Náhodne všetky]	prehrávanie všetkých skladieb/nahrávok v aktuálnom priečinku v náhodnom poradí.

Ak aktivujete možnosť **[Opakovať všetky]** aj **[Náhodne všetky]**,

- Všetky skladby/nahrávky v aktuálnom priečinku sa budú opakovanne prehrávať v náhodnom poradí.

Nastavenia zvuku

V položke **[Nastavenia zvuku]** môžete vybrať možnosti nastavenia zvuku:

[FullSound]	Obnovenie zvukových detailov, ku strate ktorých dochádza pri komprimácii hudby (napríklad MP3, WMA).
[Ekvalizér]	Upravenie nastavenia zvuku podľa vašich predstáv.
[Obmedzenie hlasitosti]	Nastavenie maximálnej úrovne hlasitosti pre zariadenie. Takto vždy udržíte hlasitosť na úrovni bezpečnej pre váš sluch. Stlačením tlačidla  /  nastavte obmedzenie hlasitosti a výber potvrdíte stlačením tlačidla  .



Poznámka

- Keď vyberiete funkciu FullSound, ekvalizér sa vypne.

Nastavenia displeja

Téma

V položke **[Nastavenia displeja]** > **[Téma]** môžete nastaviť tému displeja.

Časovač vypnutia obrazovky

Ak sa v prehrávači **MIX** nevykoná žiadna nová činnosť, obrazovka prejde do režimu nečinnosti. Nečinná obrazovka sa po uplynutí prednastaveného času automaticky vypne. Ak chcete znížiť spotrebu energie batérie, vyberte nízku hodnotu tohto času.

Nastavenie času vypnutia obrazovky

- V položke **[Nastavenia displeja]** > **[Časovač vypn. obrazovky]** vyberte dĺžku času.
 - ↳ Po uplynutí vybraného času sa nečinná obrazovka automaticky vypne.

Ukončenie režimu úspory energie

- Stlačte ktorékoľvek tlačidlo.

Otočiť obrazovku

V položke **[Nastavenia displeja]** > **[Otočiť obrazovku]** výberom možnosti **[180°]** alebo **[0° (normálny)]** otočíte zobrazenie na obrazovke.

- ↳ Po otočení zobrazenia sa vymenia aj polohy funkcie **▶||** a **↶**.

Jazyk

V položke **[Jazyk]** môžete nastaviť jazyk prehrávača.

Informácie

V položke **[Informácie]** môžete zobrazit nasledujúce informácie o zariadení:

[Kapacita:]	veľkosť pamäte
[Voľný priestor:]	voľné miesto
[Verzia firmvéru:]	aktuálna verzia firmvéru. Skontrolujte verziu firmvéru pri aktualizácii firmvéru zo stránky technickej podpory.
[Model:]	úplný názov produktu. Skontrolujte úplný názov produktu pri aktualizácii firmvéru zo stránky technickej podpory.
[Stránka podpory:]	webová lokalita, ktorá poskytuje podporu pre toto zariadenie

Výrobné nastavenia

V položke **[Výrobné nastavenia]** môžete obnoviť výrobné nastavenia prehrávača. Súbor prenesený do prehrávača sa zachováva.

8 Aktualizácia firmvéru pomocou programu Philips Device Manager

Inštalácia programu Philips Device Manager

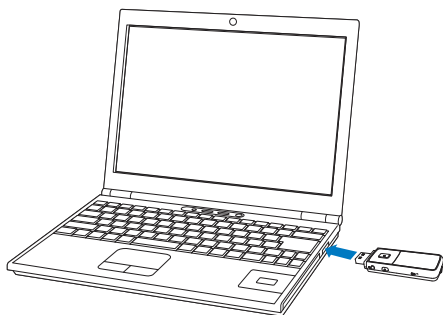

- 1 Pripojte prehrávač **MIX** k počítaču.
- 2 V počítači vyberte položku **Tento počítač** (Windows XP/Windows 2000)/**Počítač** (Windows Vista/Windows 7).
- 3 Pravým tlačidlom myši kliknite na ikonu **Philips GoGear MIX**. Vyberte položku **Install Philips Device Manager** (Inštalovať program Philips Device Manager).
 - Prípadne kliknite na ikonu **Philips GoGear MIX**. Dvakrát kliknite na súbor **installer.exe**.
- 4 Podľa pokynov na obrazovke nainštalujte softvér.



Poznámka

- Inštalácia od vás bude požadovať vyjadrenie súhlasu s licenčnou zmluvou.

Aktualizácia firmvéru

- 1 Uistite sa, že je váš počítač pripojený na internet.
- 2 Uistite sa, že je váš prehrávač **MIX** pripojený k počítaču.
- 3 Program **Philips Device Manager** spustíte tak, že v počítači kliknete na tlačidlo **Štart** > **Programy** > **Philips** > **Philips MP3 player** > **GoGear SA3MXX Device Manager** a spustíte program **Philips Device Manager**.
- 4 Kliknite na **Aktualizovať**
 - ↳ Nástroj **Philips SA3MXX Device Manager** vyhledá na internete dostupné aktualizácie firmvéru. Ak sú k dispozícii, nainštaluje ich do prehrávača.
- 5 Keď sa na displeji zobrazí správa **Aktualizácia dokončená**, kliknite na **OK**.
- 6 Odpojte prehrávač **MIX** od počítača.
 - ↳ Prehrávač **MIX** sa po aktualizácii firmvéru reštartuje a je opäť pripravený na použitie.

9 Riešenie problémov

Ak zariadenie MIX nepracuje správne alebo prestane reagovať, môžete vynulovať jeho nastavenia bez rizika straty údajov:

Ako môžem vynulovať nastavenia zariadenia MIX?

- Do otvoru na vynulovanie nastavení, ktorý sa nachádza v spodnej časti zariadenia MIX, zasuníte hrot pera alebo podobný predmet. Podržte ho, až kým sa prehrávač nevyklopí.
- Ak je vynulovanie nastavení neúspešné, postupujte podľa krokov na obnovu zariadenia MIX v programe **Philips Device Manager**:

- 1** V počítači kliknite na tlačidlo **Štart** > **Programy** > **Philips** > **Philips MP3 player** > **GoGear SA3MXX Device Manager** a spustíte nástroj **Philips Device Manager**.
- 2** Zariadenie MIX vypnite.
- 3** Počas pripájania zariadenia MIX k počítaču podržte stlačené tlačidlo hlasitosti .
- 4** Tlačidlo uvoľnite až po tom, ako program **Philips Device Manager** rozpozná zariadenie MIX a vstúpi do režimu obnovenia.
- 5** V počítači kliknite na tlačidlo **Opraviť**, postupujte podľa pokynov programu **Philips Device Manager** a dokončíte proces obnovenia.
- 6** Po dokončení obnovenia odpojte zariadenie MIX od počítača.
- 7** Zariadenie MIX reštartujte.

10 Technické údaje

Napájanie

Zdroj napájania: 150 mAh lítium-iónová polymérová vstavaná nabíjateľná batéria

Čas prehrávania súborov MP3¹: až 13 hodín

Softvér

Philips Songbird: na prenos hudby

Philips Device Manager: na aktualizáciu firmvéru

Možnosti pripojenia

Slúchadlá – 3,5 mm

Vysokorychlostné USB 2.0

Zvuk

Odstup kanálov: 40 dB

Frekvenčná odozva: 45 – 16000 Hz

Výstupný výkon: 10,0 mW

Pomer signálu a šumu: > 75 dB

Prehrávanie zvuku

Podporované formáty:

Prenosové rýchlosti	Vzorkovacie frekvencie
---------------------	------------------------

MP3:

8 – 320 kbit/s pri CBR a VBR	8/11,025/16/22,050/ 24/32/44,1/48 kHz
------------------------------	------------------------------------------

WMA:

10 – 320 kbit/s pri CBR 32 – 192 kbit/s pri VBR	8/11,025/16/22,050/ 32/44,1/48 kHz
----------------------------------------------------	---------------------------------------

FLAC:

max. 1,1 Mb/s	44,1 kHz
---------------	----------

APE:

max. 1,3 Mb/s	48 kHz
---------------	--------

Pamäťové médiá

Kapacita vstavanej pamäte²:

SA3MXX02 2 GB NAND Flash

SA3MXX04 4 GB NAND Flash

SA3MXX08 8 GB NAND Flash

Displej

Farebný displej LCD, 128 × 64 pixelov



Poznámka

- ¹ Nabíjateľné batérie majú obmedzený počet cyklov nabíjania. Životnosť batérií a počet cyklov nabíjania sa odlišuje v závislosti od používania a nastavení.
- ² 1 GB = 1 miliarda bajtov; dostupná úložná kapacita je nižšia. Celá kapacita pamäte nemusí byť k dispozícii, pretože časť pamäte bude vyhradená pre prehrávač. Úložná kapacita vychádza z priemerného trvania skladby 4 minúty a kódovania 128 kbit/s vo formáte MP3.

Systémové požiadavky

- Windows® XP (balík SP3 alebo novší)/Vista/7
- Procesor Pentium III, 800 MHz alebo výkonnejší
- 512 MB RAM
- 500 MB voľného miesta na pevnom disku
- Pripojenie k internetu
- Prehliadač Microsoft® Internet Explorer 6.0 alebo novší
- jednotka CD-ROM
- Port USB

