

Зарегистрируйте ваше изделие и получите поддержку на веб-сайте

www.philips.com/welcome

GoGear

SA3MXX02

SA3MXX04

SA3MXX08



RU Руководство пользователя

PHILIPS

Содержание

1	Важные сведения о безопасности	4
	Общее обслуживание	4
	Утилизация изделия и встроенного аккумулятора	7
2	Описание плеера	8
	Комплект поставки	8
	Установленное программное обеспечение	8
	Загруженные на плеер файлы	8
3	Начало работы	9
	Зарядка плеера	9
	Установка ПО Philips Songbird	9
	Включение и выключение плеера	10
	Автоматический переход в режим ожидания и отключение	10
4	Обзор	11
	Элементы управления	11
	Основной экран	12
	Блокировка/разблокировка кнопок	12
	Включение/отключение экрана	12
5	Синхронизация с медиатекой на компьютере	13
	Передача медиафайлов с компьютера	13
	Выбор контрольной папки	13
	Импорт медиафайлов	14
	Загрузка медиафайлов из онлайн-источников	14
	Онлайн-поиск	15
	Поиск в медиатеке Philips Songbird	15
	Поиск по метаданным	16
	Поиск по ключевому слову	17
	Создание списков воспроизведения в проигрывателе Philips Songbird	17
	Создание списка воспроизведения	17
	Сохранение очереди воспроизведения в качестве списка воспроизведения	18
	Прослушивание песен из списка воспроизведения	19

Управление медиафайлами в приложении Philips Songbird	19
Изменения метаданных	19
Поиск обложек альбомов	19
Удаление файлов из медиатеки	20
Синхронизация плеера с Philips Songbird	20
Выбор ручной или автосинхронизации	21
Автосинхронизация	21
Синхронизация вручную	22

6	Музыка	23
	Поиск музыки в плеере	23
	Поиск музыки по информации об аудиодорожке	23
	Поиск музыки по папкам с файлами	23
	Функция Superscroll	23
	Воспроизведение музыки	23

7	Параметры	24
	Режим воспроизведения	24
	Параметры звука	24
	Настройки дисплея	25
	Тема	25
	Таймер отключения экрана	25
	Вращение экрана	25
	Язык	25
	Информация	25
	Заводские установки	25

8	Обновление встроенной программы с помощью Philips Device Manager	26
----------	---	-----------

9	Устранение неисправностей	27
----------	----------------------------------	-----------

10	Технические данные	28
	Системные требования	28

Необходима справка?

Посетите

www.philips.com/welcome

Там вы сможете найти полный комплект сопутствующих материалов, таких как руководство пользователя, последние версии программного обеспечения и ответы на часто задаваемые вопросы.

1 Важные сведения о безопасности

Общее обслуживание

Перевод данного документа предоставляется исключительно в справочных целях.

В случае обнаружения расхождений между текстом на английском и русском языках, текст на английском языке имеет преимущественную силу.



Внимание

- Чтобы избежать повреждений или сбоев в работе устройства, придерживайтесь следующих инструкций:
- Не подвергайте устройство чрезмерному нагреву от отопительного оборудования или прямых солнечных лучей.
- Не роняйте устройство и не допускайте падения на него других предметов.
- Не допускайте погружения устройства в воду. Не допускайте попадания воды в гнездо для наушников или в батарейный отсек, так это может привести к серьезному повреждению.
- Работающие вблизи устройства мобильные телефоны могут вызвать помехи.
- Делайте резервные копии своих файлов. Всегда сохраняйте оригиналы файлов, загружаемых на устройство. Компания Philips не несет ответственности за потерю любых данных или утрату возможности их чтения/воспроизведения в случае, если устройство повреждено.
- Во избежание проблем управляйте файлами (передача, удаление и т.д.) только с помощью прилагаемого музыкального программного обеспечения.
- Не пользуйтесь чистящими средствами, содержащими спирт, аммиак, бензин или абразивные средства, так как они могут повредить устройство.

Рабочая температура и температура хранения

- Используйте устройство в помещении при температуре от 0 до 35° С
- Храните устройство в помещении при температуре от -20 до 45°С
- Срок службы аккумулятора может сократиться в условиях низкой температуры.

Запасные части/аксессуары:

Для заказа запасных частей или аксессуаров к устройству посетите сайт www.philips.com/support.

Правила безопасности при прослушивании



Слушайте с умеренной громкостью.

Использование наушников при прослушивании на максимальной громкости может привести к ухудшению слуха. Данное устройство может воспроизводить звук с таким уровнем громкости, который, даже при прослушивании менее минуты, способен привести к потере слуха у обычного человека. Возможность воспроизведения с высоким уровнем громкости предназначена для лиц с частичной потерей слуха. Уровень громкости может быть обманчивым. Со временем ваш слух адаптируется к более высоким уровням громкости. Поэтому после продолжительного прослушивания, то, что кажется нормальной громкостью, фактически может быть громким и вредным для вашего слуха. Во избежание этого установите безопасную громкость устройства, и подождите адаптации к этому уровню. Для установки безопасного уровня громкости выполните следующие действия. Установите регулятор громкости на низкий уровень громкости. Постепенно повышайте уровень громкости, пока звучание не станет достаточно четким, комфортным, без искажений.

Слушайте с разумной продолжительностью. Прослушивание в течение длительного времени, даже при безопасном уровне громкости, может стать причиной потери слуха.

Старайтесь использовать аудиооборудование с разумной продолжительностью и устраивать перерывы в прослушивании.

При использовании наушников соблюдайте следующие правила.

Слушайте с умеренным уровнем громкости, с разумной продолжительностью.

Старайтесь не увеличивать громкость, пока происходит адаптация слуха.

Не устанавливайте уровень громкости, мешающий слышать окружающие звуки.

В потенциально опасных ситуациях следует соблюдать осторожность или временно прерывать прослушивание.

Не используйте наушники во время управления транспортными средствами, а также во время катания на велосипеде, скейтборде и т.п. Это может привести к транспортно-аварийной ситуации и во многих странах запрещено законом.

Модификации

Модификации, внесенные без согласия производителя, могут привести к утрате пользователем права на использование этого устройства.

Информация об авторских правах

Все торговые марки и торговые наименования являются собственностью соответствующих компаний и организаций. Несанкционированное копирование материалов с компакт-дисков или из сети Интернет является нарушением авторских прав и международных договоров. Незаконное создание копий защищенных материалов, в том числе компьютерных программ, файлов, музыкальных записей и записей теле- и радиопередач может являться нарушением закона об авторском праве и быть уголовно наказуемым. Данное

оборудование не может быть использовано в этих целях.

Windows Media и логотип Windows являются зарегистрированными торговыми марками корпорации Microsoft в США и/или других странах.

Будьте ответственны! Уважайте авторские права



Компания Philips уважает право окружающих на интеллектуальную собственность и просит ответного уважения у своих пользователей.

Мультимедийный контент в сети Интернет может создаваться и/или распространяться без разрешения владельца авторских прав.

Несанкционированное копирование или распространение контента может привести к нарушению законов об авторском праве в различных странах, включая вашу.

Ответственность за нарушение законов об авторском праве лежит на вас.

Запись и передача на проигрыватель видеоданных, загруженных на ваш компьютер, может осуществляться лишь в том случае, если речь идет о свободно копируемом контенте, либо данных, на которые у вас имеется надлежащая лицензия.

Вы можете использовать данный контент лишь для частного, некоммерческого воспроизведения. Вы должны соблюдать последующие инструкции об авторском праве, предоставленные владельцем прав на данный контент. Например, положение о запрете на дальнейшее копирование.

Видеопотоки могут создаваться с использованием технологии защиты от копирования, которая не позволяет создавать копии файлов. В этой ситуации функция записи работать не будет, о чем вас предварительно уведомит сообщение.

Регистрация данных

Philips стремится к улучшению качества изделий и впечатлений потребителя от продукции Philips. Для распознавания пользовательского профиля устройство регистрирует некоторую информацию / данные в энергонезависимой памяти устройства. Такие данные используются для диагностики и определения неисправностей или проблем, которые могут возникнуть при использовании устройства. К таким данным относится, например, продолжительность работы в музыкальном режиме, количество случаев разрядки аккумулятора и т.д. Такие данные не влияют на записи или носители, используемые в устройстве, а так же на источники загрузки. Данные, сохраняемые в устройстве, используются ТОЛЬКО если пользователь возвращает устройство в сервисный центр Philips и ТОЛЬКО для того, чтобы упростить диагностику неисправности и предотвращение появления этой неисправности в дальнейшем. Сохраненные данные должны быть предоставлены пользователю по первому требованию.

Monkey's Audio decoder

- ① **The Monkey's Audio SDK and source code can be freely used to add APE format playback, encoding, or tagging support to any product, free or commercial. Use of the code for proprietary efforts that don't support the official APE format require written consent of the author.**
- ② **Monkey's Audio source can be included in GPL and open-source software, although Monkey's Audio itself will not be subjected to external licensing requirements or other viral source restrictions.**
- ③ **Code changes and improvements must be contributed back to the Monkey's Audio project free from restrictions or royalties, unless exempted by express written consent of the author.**

- ④ **Any source code, ideas, or libraries used must be plainly acknowledged in the software using the code.**
- ⑤ **Although the software has been tested thoroughly, the author is in no way responsible for damages due to bugs or misuse.**

If you do not completely agree with all of the previous stipulations, you must cease using this source code and remove it from your storage device.

FLAC decoder

Copyright (C) 2000,2001,2002,2003,2004,2005, 2006,2007,2008,2009 Josh Coalson

Redistribution and use in source and binary forms, with or without modification, are permitted provided that the following conditions are met:

- Redistributions of source code must retain the above copyright notice, this list of conditions and the following disclaimer:
- Redistributions in binary form must reproduce the above copyright notice, this list of conditions and the following disclaimer in the documentation and/ or other materials provided with the distribution.
- Neither the name of the Xiph.org Foundation nor the names of its contributors may be used to endorse or promote products derived from this software without specific prior written permission.

THIS SOFTWARE IS PROVIDED BY THE COPYRIGHT HOLDERS AND CONTRIBUTORS "AS IS" AND ANY EXPRESS OR IMPLIED WARRANTIES, INCLUDING, BUT NOT LIMITED TO, THE IMPLIED WARRANTIES OF MERCHANTABILITY AND FITNESS FOR A PARTICULAR PURPOSE ARE DISCLAIMED. IN NO EVENT SHALL THE FOUNDATION OR CONTRIBUTORS BE LIABLE FOR ANY DIRECT, INDIRECT,

INCIDENTAL, SPECIAL, EXEMPLARY, OR CONSEQUENTIAL DAMAGES (INCLUDING, BUT NOT LIMITED TO, PROCUREMENT OF SUBSTITUTE GOODS OR SERVICES; LOSS OF USE, DATA, OR PROFITS; OR BUSINESS INTERRUPTION) HOWEVER CAUSED AND ON ANY THEORY OF LIABILITY, WHETHER IN CONTRACT, STRICT LIABILITY, OR TORT (INCLUDING NEGLIGENCE OR OTHERWISE) ARISING IN ANY WAY OUT OF THE USE OF THIS SOFTWARE, EVEN IF ADVISED OF THE POSSIBILITY OF SUCH DAMAGE.

Утилизация изделия и встроенного аккумулятора

Изделие разработано и изготовлено с применением высококачественных деталей и компонентов, которые подлежат переработке и повторному использованию. Не выбрасывайте изделие вместе с бытовыми отходами. Для утилизации электрических и электронных изделий необходимы сведения о местной системе раздельной утилизации отходов и элементов питания.

Правильная утилизация таких изделий поможет предотвратить возможные негативные последствия для окружающей среды и здоровья человека.

Дополнительную информацию о пунктах утилизации в вашем регионе см. на веб-сайте www.recycle.philips.com.



Внимание

- Извлечение встроенного аккумулятора приводит к потере гарантии и может стать причиной повреждения изделия.



Philips MIX

Примечание для США

Настоящее оборудование было протестировано и признано соответствующим ограничениям для цифровых устройств класса В, что соответствует части 15 правил комиссии FCC. Такие ограничения были разработаны для обеспечения разумной защиты от вредных помех при местной установке. Данное оборудование вырабатывает, использует и может излучать радиоволновую энергию. Несоблюдение инструкций при его установке может стать причиной возникновения помех радиосвязи. Однако не гарантируется отсутствие помех и при некоторых правильных установках. Если настоящее оборудование является источником помех для радио или телевизора (что можно определить, включая и выключая устройство), можно устранить помехи, выполнив следующие действия.

- Переместите приемную антенну.
- Увеличьте расстояние между оборудованием и ресивером.
- Подключите оборудование к розетке электросети, к которой не подключен ресивер.
- За справками обращайтесь по месту приобретения продукта или к специалистам по радио и телевидению.

Примечание для Канады

Данное цифровое устройство класса В соответствует требованиям ICES-003 (Канада).

Устройство соответствует правилам FCC, части -15 и 21 CFR 1040.10. При работе устройства выполняются следующие условия:

- Устройство не вызывает помех.
- Устройство устойчиво к приему входящих помех, включая помехи, которые могут нежелательным образом повлиять на работу устройства.

2 Описание плеера

С помощью **MIX** можно воспроизводить музыку.

Комплект поставки

Проверьте наличие в комплекте указанных ниже компонентов.

Плеер



Наушники

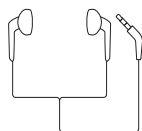

Краткое руководство



Примечание

- Изображения приведены только в качестве примеров. Philips оставляет за собой право изменять цвет/конструкцию изделия без предварительного уведомления.

Установленное программное обеспечение

Плеер **MIX** поставляется со следующим предустановленным программным обеспечением (ПО):

- **Philips Songbird** (позволяет систематизировать файлы в медиатеке на компьютере и плеере)
- **Philips Device Manager** (позволяет получать обновления встроенной программы и восстановить работу плеера)

Загруженные на плеер файлы

На плеер **MIX** загружены следующие файлы:

- Руководство пользователя
- Часто задаваемые вопросы

3 Начало работы

Зарядка плеера

Плеер MIX оснащен встроенным аккумулятором, который можно заряжать через USB-порт компьютера.

Подключите плеер MIX к компьютеру, как показано на рисунке.

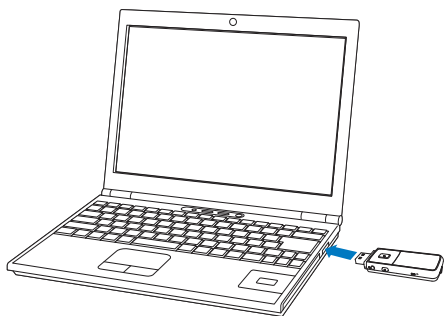

Примечание

- При подключении плеера MIX к компьютеру отображается окно выбора: [Зарядка и передача] или [Зарядка и воспроизвед.]. По умолчанию будет выбран пункт [Зарядка и передача].
- Для запуска воспроизведения на MIX в процессе зарядки выберите [Зарядка и воспроизвед.].

Индикация уровня заряда аккумулятора

На дисплее отображается примерный уровень заряда аккумулятора:

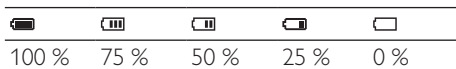

- ↳ При почти полной разрядке аккумулятора значок аккумулятора мигает. Плеер сохраняет все настройки и отключается примерно через 60 секунд.

Примечание

- Число зарядных циклов аккумулятора ограничено. Срок службы аккумулятора и число зарядных циклов зависит от частоты использования и выбранных параметров.
- После завершения цикла зарядки анимация прекращается, а на дисплее отображается значок

Следующие рекомендации помогут вам сократить расход энергии и увеличить длительность прослушивания музыки при помощи MIX:

- установите для таймера подсветки малое значение задержки (для этого выберите пункт * > [Настройки дисплея] > [Таймер отключения экрана]).

Установка ПО Philips Songbird

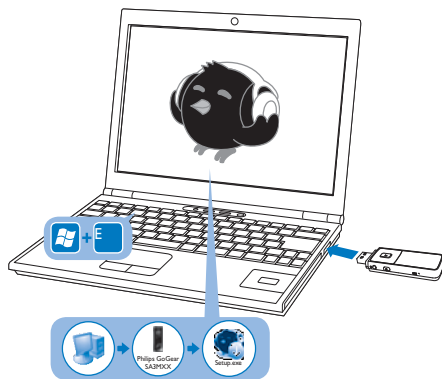

- 1 Подключите плеер MIX к компьютеру.
- 2 На компьютере выберите **Мой компьютер** (для Windows XP/Windows 2000) или **Компьютер** (для Windows Vista/Windows 7).
- 3 Щелкните правой кнопкой мыши значок **Philips GoGear MIX**. Выберите пункт **Download Philips Songbird** (загрузить Philips Songbird).

- Или нажмите значок **Philips GoGear MIX**. Дважды щелкните значок **setup.exe**.

4 Чтобы завершить установку, следуйте инструкциям на экране.



Примечание

- Перед выполнением установки необходимо принять условия лицензионного соглашения.

Автоматический переход в режим ожидания и отключение

Этот плеер поддерживает функцию автоматического перехода в режим ожидания и отключения, которая помогает экономить заряд аккумулятора. Плеер отключается через 10 минут бездействия (без воспроизведения музыки и нажатия кнопок).

Включение и выключение плеера

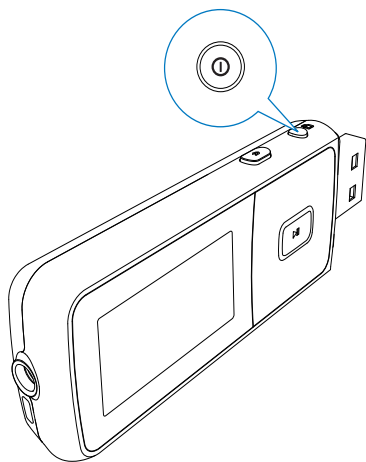

Нажмите и удерживайте кнопку  /  до тех пор, пока плеер не включится или не отключится.



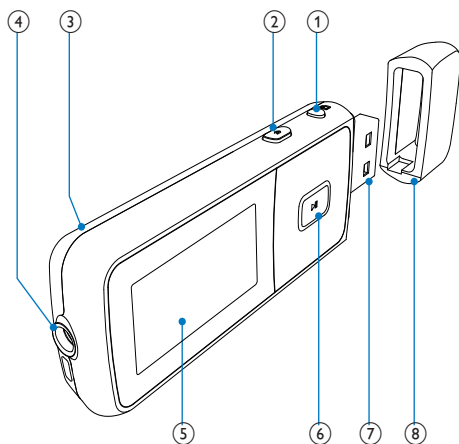

4 Обзор





Элементы управления







- 1. ** Продолжительное нажатие: включение или выключение плеера.
Нажатие: блокировка/разблокировка всех кнопок.
- 2. ** Нажатие: переход на один уровень назад.
Продолжительное нажатие: переход на основной экран.
- 3. RESET** Если устройство не реагирует на команды, нажмите на кнопку в отверстии наконечником шариковой ручки.
- 4. ** Разъем для наушников 3,5 мм
- 5.** Дисплей

- 6. ** **В списке опций**
Нажатие: переход к предыдущей/следующей опции.
На экране воспроизведения
Нажатие: увеличение/уменьшение громкости.
Продолжительное нажатие: быстрое увеличение/уменьшение громкости.
- ** **На экране воспроизведения**
Нажатие: переход к предыдущей/следующей опции.
Продолжительное нажатие: поиск по текущему файлу.
- ** Нажатие: выбор опций или начало/приостановка/возобновление воспроизведения.
- 7.** USB-разъем для зарядки аккумулятора и передачи данных.
- 8.** колпачок USB-разъема (необходимо снять перед подключением к компьютеру)



Основной экран

Меню	Режим	Функции
	Музыка	Воспроизведение аудиофайлов.
	Просмотр папок	Просмотр файлов в папках.
	Настройки	Выбор и установка настроек плеера MIX.
	Текущее воспроизведение	отображение экрана воспроизведения

- На основном экране можно открыть функциональные меню; для этого необходимо нажать кнопки навигации  /  и .
- Чтобы вернуться на предыдущий экран, нажмите кнопку ; чтобы открыть основной экран, нажмите и удерживайте кнопку .

Блокировка/разблокировка кнопок

Если плеер включен, блокировка кнопок позволяет предотвратить случайное выполнение различных операций.

- Чтобы заблокировать или разблокировать кнопки, нажмите  / .
↳ Все кнопки кроме кнопок управления громкостью будут заблокированы, а на дисплее отобразится значок блокировки.

Включение/отключение экрана

Для экономии энергии экран плеера автоматически отключается по истечении предварительно заданного периода времени, если:

- пользователь не выполняет никаких действий с плеером MIX; и
- в меню  > [Настройки дисплея] > [Таймер отключения экрана] указано значение.

Выход из режима энергосбережения

- Нажмите любую кнопку.

5 Синхронизация с медиатекой на компьютере

Приложение **Philips Songbird** позволяет выполнять следующие операции:

- управлять коллекциями медиафайлов на компьютере;
- синхронизировать плеер **MIX** с медиатекой на компьютере;
- зарегистрировать плеер **MIX** на веб-сайте www.philips.com/welcome.

Передача медиафайлов с компьютера

Выбор контрольной папки

Создание основной папки

Создайте на компьютере основную папку, в которой будут сохраняться все медиафайлы, например `D:\Songbird media`.

В приложении **Philips Songbird** можно включить наблюдение за основной папкой. Во время работы с приложением **Philips Songbird** можно добавлять и удалять песни из **Philips Songbird**, если они находятся в основной папке.

Первый запуск

При первом запуске приложения **Philips Songbird** на компьютере необходимо выполнить следующие предложенные действия, которые помогут импортировать медиафайлы в **Philips Songbird**;

- указать папку iTunes для импорта собранной медиатеки iTunes;
- указать основную папку, в которой приложение будет искать медиафайлы для импорта.

↳ В приложении **Philips Songbird** можно включить наблюдение за основной папкой.

Указание папки iTunes

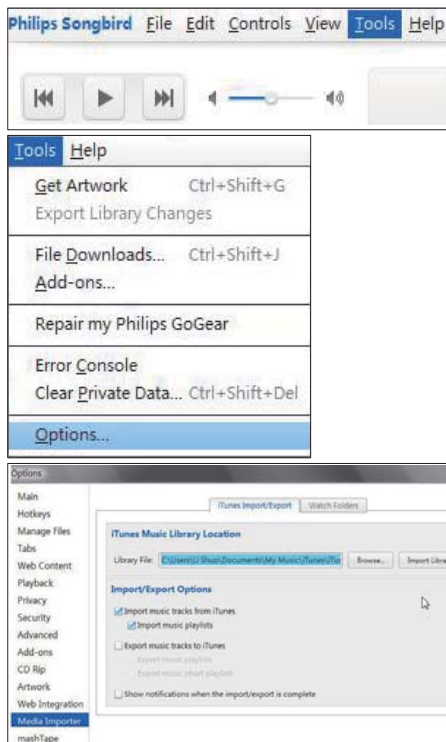

- 1 В приложении **Philips Songbird** откройте меню **Tools** (Инструменты) > **Options...** (Настройки...).
- 2 Выберите пункт **Media Importer** (Импорт медиафайлов) перейдите на вкладку **iTunes Importer** (Импорт из iTunes).
- 3 Выберите местоположение и параметры медиатеки.
- 4 Нажмите кнопку **Import Library** (Импортировать медиатеку), расположенную рядом с полем, в котором указан путь к папке.
↳ Программа импортирует медиатеку iTunes на **Philips Songbird**.

Наблюдение за папкой

В приложении **Philips Songbird** выполните следующие действия, чтобы включить наблюдение за папкой.

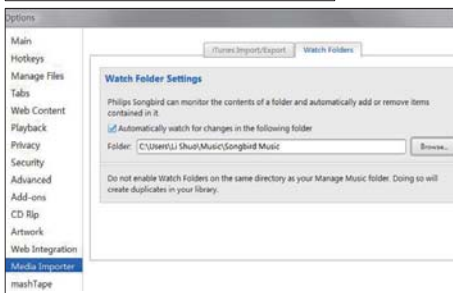
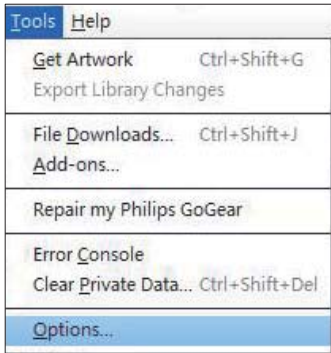
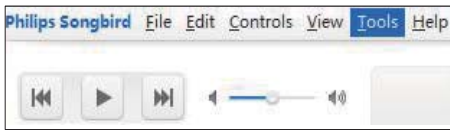

- 1 Перейдите в меню **Tools** (Инструменты) > **Options** (Настройки).
- 2 В диалоговом окне **Options** (Настройки) выберите пункт **Media Importer** (Импортирование медиафайлов). Затем перейдите на вкладку **Watch Folders** (Наблюдение за папками).
- 3 На вкладке **Watch Folders** (Наблюдение за папками) установите флажок, как показано на рисунке.

- 4 Нажмите кнопку **Browse** (Обзор), а затем укажите путь к основной папке (D:\Songbird media), за содержимым которой приложение будет наблюдать.
↳ Приложение **Philips Songbird** позволяет добавлять и удалять файлы, которые находятся в основной папке.

Импорт медиафайлов

Импорт медиафайлов из других папок

В приложении **Philips Songbird** выполните следующие действия.

- Перейдите по меню **File** (Файл) > **Import Media** (Импортировать медиафайлы) и укажите нужные папки на компьютере.
↳ Медиафайлы будут добавлены в область **Library** (Библиотека).
- Или перейдите по меню **File** (Файл) > **Import a playlist** (Импортировать список воспроизведения) и укажите нужные списки воспроизведения на компьютере.
↳ Медиафайлы будут добавлены в область **Playlists** (Списки воспроизведения).

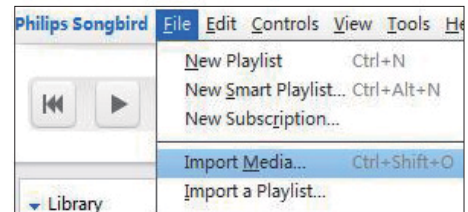

Загрузка медиафайлов из онлайн-источников

Получить доступ к медиафайлам и приобрести их можно на различных онлайн-ресурсах. Доступные онлайн-службы можно найти в разделе **Services** (Сервисы) на панели выбора источника.

Примечание

- Перед загрузкой или приобретением медиафайлов в онлайн-службах оформите подписку и войдите в свою учетную запись.
- Список доступных служб зависит от страны.

Онлайн-поиск

- 1 Выберите онлайн-службу.
 - Выберите нужный вариант в разделе **Services** (Сервисы).
 - Также для выбора онлайн-службы можно нажать кнопку со стрелкой вниз в окне поиска.

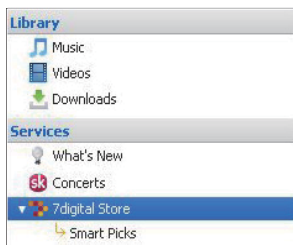

↳ Вы будете перенаправлены на страницу соответствующей онлайн-службы.

- 2 Найдите медиафайл.
 - При необходимости используйте окно поиска для ввода ключевого слова.

Поиск в медиатеке Philips Songbird

Philips Songbird имеет следующую структуру.

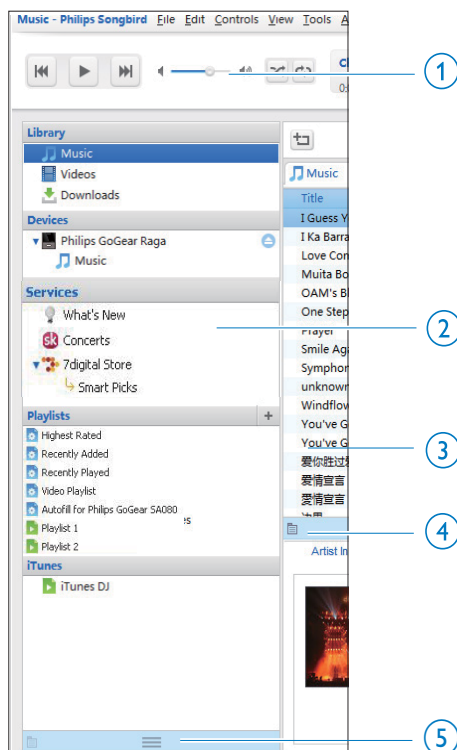

- 1 **Player pane (Панель плеера):** здесь находятся кнопки управления воспроизведением файлов в медиатеке Philips Songbird.
- 2 **Source selector pane (Панель выбора источника):** здесь можно выбрать источник медиафайлов. Кнопка ▶ / ▼ позволяет отобразить или скрыть вложенные в источники папки.
 - **Library (Медиатека):** медиатека Philips Songbird.
 - **Devices (Устройства):** плеер, подключенный к компьютеру.

- **Services (Сервисы):** онлайн-источники медиафайлов.
- **Playlists (Списки воспроизведения):** списки воспроизведения, созданные в медиатеке **Philips Songbird**.

- 3 **Contents pane (Панель содержимого):** просмотр содержимого из выбранного источника.
- 4 **Information pane (Панель информации):** **MashTape** собирает доступную информацию о воспроизводимом медиафайле из интернет-источников.
- 5 **Artwork pane (Панель обложек):** для отображения панели перетащите кнопку со стрелкой вверх.

Поиск по метаданным

В медиатеке **Philips Songbird** медиафайлы отсортированы по метаданным. Чтобы найти медиафайлы по метаданным, выберите вид отображения файлов — в виде списка или в виде фильтра, для этого нажмите на соответствующий значок.

Отображение в виде списка

В представлении в виде списка медиафайлы отсортированы по метаданным.

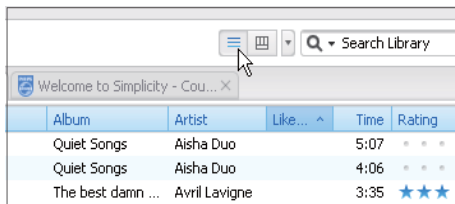
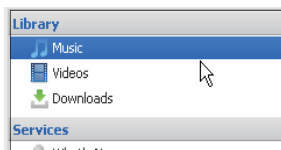

Выбор типа отображаемых метаданных

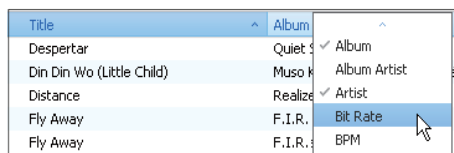

- 1 Откройте меню **Library (Библиотека)** > **Music (Музыка)** или **Videos (Видео)** и щелкните правой кнопкой мыши на панели метаданных.
↳ На экране появится список тегов метаданных.

- 2 Выберите теги, которые должны отображаться на панели метаданных.

Отображение панели фильтра

В панели фильтра для сортировки медиафайлов могут быть использованы три тега метаданных.

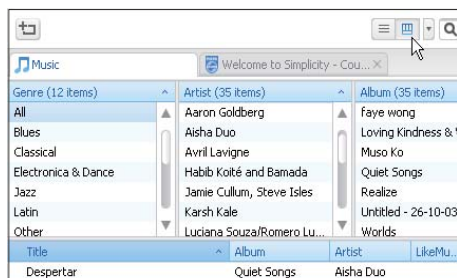

Выбор панели фильтра

- 1 Щелкните панель с тегами метаданных правой кнопкой мыши.
↳ На экране появится список тегов метаданных.
- 2 Выберите теги, которые должны отображаться на панели метаданных.

Поиск по ключевому слову

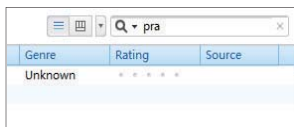

- 1 В поле поиска нажмите кнопку со стрелкой вниз для выбора **Philips Songbird** в качестве источника.
- 2 Введите ключевое слово в окне поиска.
- 3 Нажмите кнопку **Enter**.
↳ Начнется поиск в медиатеке.

Создание списков воспроизведения в проигрывателе Philips Songbird

Используя списки воспроизведения, можно управлять песнями и проводить синхронизацию.

Создание списка воспроизведения

Выберите песни для воспроизведения.
Добавьте песни в список воспроизведения.

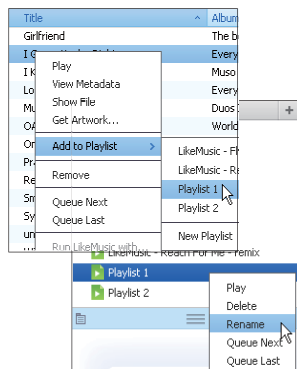

- 1 Выберите песни в разделе **Library** (Медиатека) > **Music** (Музыка).
 - Чтобы выделить несколько песен одновременно, выбирайте их, удерживая клавишу **Ctrl**.
- 2 Добавление песен в список воспроизведения
 - Щелкните песни правой кнопкой мыши, выберите **Add to Playlist** (Добавить в список).
 - Выберите список воспроизведения.
↳ Песни будут добавлены в список воспроизведения.
 - Для создания нового списка воспроизведения выберите пункт **New Playlist** (Новый список).
↳ Песни будут добавлены в созданный список воспроизведения.
↳ В меню **Playlists** (Списки воспроизведения) введите название списка воспроизведения.

Или...

Создайте список воспроизведения.
Добавьте выбранные песни в список воспроизведения.

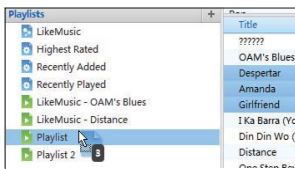
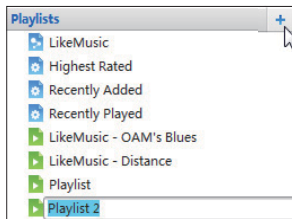

- 1 Для создания списка воспроизведения в меню **Playlists** (Списки воспроизведения) нажмите **+**.
↳ Будет создан новый список воспроизведения.
- 2 Укажите имя для нового списка воспроизведения.
- 3 Перетащите нужные медиафайлы в список воспроизведения.

Совет

- Чтобы одновременно можно было перетащить несколько файлов, выберите их, удерживая клавишу **Ctrl**.

Сохранение очереди воспроизведения в качестве списка воспроизведения

Создания очереди воспроизведения

- Перетащите песни или списки воспроизведения на панель **Play Queue** (Очередь воспроизведения).

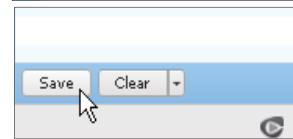
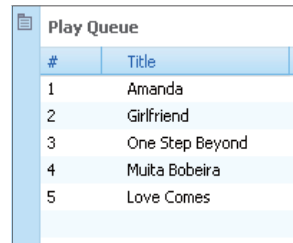

Сохранение очереди воспроизведения в качестве списка воспроизведения

- 1 Нажмите **Save** (Сохранить).
↳ Очередь воспроизведения будет сохранена в качестве списка воспроизведения в разделе **Playlists** (Списки воспроизведения).
- 2 В меню **Playlists** (Списки воспроизведения) введите название списка воспроизведения.

Добавление песен в начало или в конец очереди воспроизведения

- Чтобы поставить песни в начало очереди, щелкните параметры правой кнопкой мыши и выберите **Queue Next** (Поставить в начало);
- Чтобы поставить песни в конец очереди, щелкните параметры правой кнопкой мыши и выберите **Queue Last** (Поставить в конец).

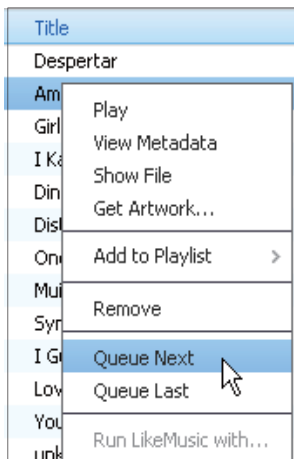

Title	Time	Artist	
Fly Away	4:38		Play
OAM's Blues	4:26	Aar...	View Metadata
One Step Beyond	6:06	Kars...	Show File
Distance	5:27	Kars...	Get Artwork...
Amanda	4:06	Aisha	

- 1 Откройте меню Library (Библиотека) > Music (Музыка) или Videos (Видео) и выберите нужный медиафайл.
- 2 Щелкните на файле правой кнопкой мыши и выберите пункт **View Metadata** (Просмотр метаданных).
 - ↳ Будет открыта таблица, в которой можно изменить метаданные.

Прослушивание песен из списка воспроизведения

- 1 Для воспроизведения всех песен из списка щелкните список воспроизведения правой кнопкой мыши и выберите **Play** (Воспроизвести).
 - Для запуска воспроизведения с определенной песни дважды щелкните песню.
- 2 Для выбора параметров воспроизведения используйте кнопки на панели плеера.

Управление медиафайлами в приложении Philips Songbird

Изменения метаданных

Изменение информации о файлах (метаданные или теги ID3) позволяет автоматически сортировать файлы по названию, исполнителю, альбому и т.д. После проведения синхронизации медиафайлов на плеере медиатеку можно просматривать, используя метаданные.

Поиск обложек альбомов

В некоторых случаях при загрузке музыки доступны обложки альбомов. Приложение **Philips Songbird** позволяет вставлять изображения обложек в песни. После проведения синхронизации песен с плеерами в медиатеке можно включить отображение обложек альбомов.

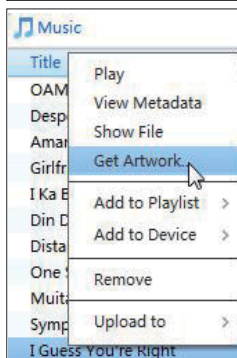
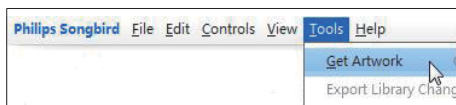

- В приложении **Philips Songbird** откройте меню **Tools** (Инструменты) > **Get Artwork** (Найти обложку).
 - ↳ Приложение найдет обложки для всех песен в библиотеке.

- Щелкните правой кнопкой мыши выбранные песни, а затем выберите пункт **Get Artwork** (Найти обложку).
↳ Для всех выбранных файлов будут загружены обложки альбомов.

Удаление файлов из медиатеки

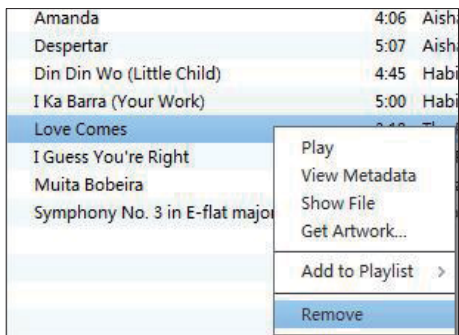

- Щелкните медиафайл правой кнопкой мыши. Выберите пункт **Remove** (**Удалить**).
- Подтвердите выведенный на экран запрос.
↳ Выбранный файл будет удален из медиатеки и всех списков воспроизведения. (По умолчанию файл стирается, но не удаляется полностью. Файл сохраняется в исходной директории на компьютере или компьютерной сети.)



Совет

- Чтобы выделить несколько файлов одновременно, выбирайте их, удерживая нажатой клавишу **Ctrl**.
- Чтобы выбрать несколько файлов подряд, щелкните первый и последний файлы, удерживая нажатой клавишу **Shift**.

Синхронизация плеера с Philips Songbird

ПО **Philips Songbird** позволяет синхронизировать музыку между компьютером и плеером.

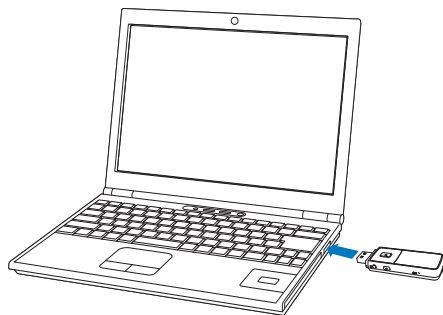

- Запустите на компьютере ПО **Philips Songbird**.
- Подключите плеер к компьютеру при помощи USB-кабеля.
↳ Когда компьютер распознает плеер, он отобразится в программе **Philips Songbird**.

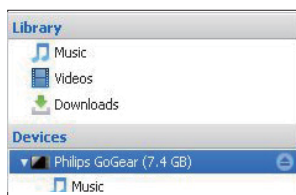

Выбор ручной или автосинхронизации

При первом подключении плеера к **Philips Songbird** выберите нужный режим: автосинхронизация или синхронизация вручную.

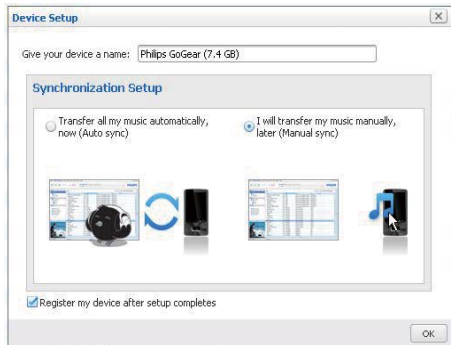

Выбор автосинхронизации или синхронизации вручную

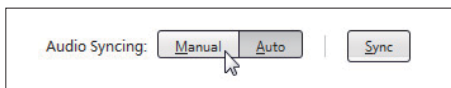

- 1 Выберите плеер в разделе **Devices** (Устройства).
- 2 Выберите пункт **Manual** (Вручную) или **Auto** (Автоматически).
- 3 Для подтверждения выбора нажмите **Apply** (Применить).

Автосинхронизация

- При выборе автосинхронизации синхронизация будет проводиться автоматически при подключении плеера к компьютеру;
- Также вы можете выбрать плеер в разделе **Devices** (Устройства) и нажать пункт **Sync** (Синхронизировать).

Установка настроек автосинхронизации

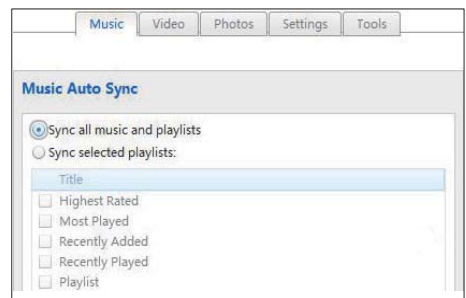
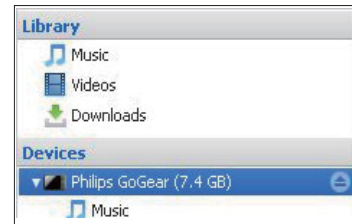

- 1 Выберите плеер в разделе **Devices** (Устройства).
- 2 Во всплывающем окне перейдите на вкладку **Music** (Музыка), **Videos** (Видео) или **Photos** (Фотографии).
- 3 Нажмите нужный вариант.

