



SA3MXX02

SA3MXX04

SA3MXX08

UKW-Radio

✓	✗
K/02	KN/02
W/02	WN/02
A/93	
B/93	
K/93	
P/93	
K/97	
W/97	

DE Benutzerhandbuch

Inhaltsangabe

1 Wichtige Sicherheitshinweise	4
Allgemeine Wartung	4
Wiederverwertung des Produkts	7

2 Ihr neuer Player	8
Lieferumfang	8
Auf dem Player gespeicherte Software	8
Auf dem Player gespeicherte Dateien	8

3 Erste Schritte	9
Laden des Akkus	9
Ersteinrichtung	9
Ein- oder Ausschalten des Players	10
Automatisches Standby und Ausschalten	10

4 Überblick	11
Steuerungen	11
Startbildschirm	12
Sperren/Entsperren der Tasten	12
Ein-/Ausschalten des Bildschirms	12

5 Musik	13
Verwalten Ihrer Musik auf dem PC	13
Organisieren Ihrer Musikdateien	13
Übertragen von Dateien in den Windows Explorer	13
Hinzufügen oder Löschen von Musikdateien	13
Suchen von Musik auf dem Player	14
Suchen von Musik nach Titelinformationen	14
Suchen von Musik nach Ordner	14
Wiedergeben von Musik	14

6 UKW-Radio	15
Einstellen von Radiosendern	15
Empfangen von UKW-Radiosendern	15
Speichern von voreingestellten Sendern	16

7 Aufnahmen	17
Aufnehmen von Audio/Sprache	17
Wiedergeben von Aufnahmen	17
Löschen einer oder mehrerer Aufnahmen	17
Übertragen der Aufnahmen auf einen Computer	17

8 Einstellungen	18
Wiedergabemodus	18
Toneinstellungen	18
Displayeinstellungen	19
Design	19
Display abschalten	19
Bildschirm drehen	19
Sprache	19
Informationen	19
Werkseinstellung	19

9 Aktualisieren des MIX	20
Manuelles Überprüfen/Aktualisieren der Firmware	20

10 Fehlerbehebung	21
--------------------------	-----------

11 Technische Daten	22
Systemanforderungen	22

Benötigen Sie Hilfe?

Besuchen Sie

www.philips.com/welcome.

Hier finden Sie hilfreiches Material wie beispielsweise das Benutzerhandbuch, neue Software-Aktualisierungen und Antworten auf häufig gestellte Fragen.

1 Wichtige Sicherheitshinweise

Allgemeine Wartung

Die Übersetzung dieses Dokuments dient nur der Referenz.

Im Falle von Inkonsistenzen zwischen der englischen und der übersetzten Version, gilt die englische Version.

Achtung

- So vermeiden Sie Schäden und Fehlfunktionen:
- Setzen Sie das Gerät nicht zu starker Wärme durch Heizungen oder direktem Sonnenlicht aus.
- Lassen Sie das Gerät nicht herunterfallen oder andere Gegenstände darauf fallen.
- Tauchen Sie das Gerät nicht in Wasser. Vermeiden Sie den Kontakt von Kopfhörerbuchse oder Batteriefach mit Wasser. In das Gerät eindringendes Wasser kann schwere Schäden verursachen.
- Eingeschaltete Mobiltelefone in der Nähe können Störungen verursachen.
- Sichern Sie Ihre Dateien. Stellen Sie sicher, dass Sie die heruntergeladenen Originaldateien speichern. Philips haftet nicht für den Verlust von Daten, wenn das Gerät beschädigt ist bzw. die Daten nicht lesbar sind.
- Verwalten (übertragen, löschen usw.) Sie Ihre Musikdateien ausschließlich mit der mitgelieferten Musiksoftware, um Probleme zu vermeiden.
- Verwenden Sie keine Reinigungsmittel, die Alkohol, Ammoniak, Benzol oder Scheuermittel enthalten, da das Gerät durch diese Mittel beschädigt werden könnte.

Betriebs- und Lagertemperatur

- Die optimale Temperatur für den Betrieb des Geräts liegt zwischen 0 und 35 °C.
- Die optimale Temperatur für die Aufbewahrung des Geräts liegt zwischen -20 und 45 °C.
- Niedrige Temperaturen können die Lebensdauer des Akkus verkürzen.

Ersatzteile/Zubehör:

Besuchen Sie www.philips.com/support, um Ersatzteile oder Zubehör zu bestellen.

Gehörschutz



Wählen Sie eine moderate Lautstärke:

Das Verwenden von Kopfhörern bei hoher Lautstärke kann Ihrem Gehör schaden. Dieses Produkt kann Töne in einem Dezibelbereich wiedergeben, der bei einem gesunden Menschen bereits nach weniger als einer Minute zum Gehörverlust führen kann. Der höhere Dezibelbereich ist für Personen gedacht, die bereits unter einer Beeinträchtigung ihres Hörvermögens leiden.

Die Lautstärke kann täuschen. Die als "angenehm" empfundene Lautstärke erhöht sich mit der Zeit. Deswegen kann es vorkommen, dass nach längerem Zuhören als "normal" empfunden wird, was in Wirklichkeit sehr laut und für Ihr Gehör schädlich ist. Um diesen Effekt zu vermeiden, sollten Sie die Lautstärke vor der Eingewöhnung auf einen sicheren Lautstärkepegel einstellen und diese Einstellung nicht mehr verändern. So finden Sie Ihren sicheren Lautstärkepegel: Stellen Sie den Lautstärkereglern auf eine geringe Lautstärke.

Erhöhen Sie langsam die Lautstärke, bis der Ton klar und deutlich zu hören ist.

Hören Sie nur eine angemessene Zeit: Bei sehr intensiver Nutzung kann auch eine "sichere" Lautstärke zu Gehörschäden führen.

Verwenden Sie deshalb Ihre Geräte in vernünftiger Weise, und pausieren Sie in angemessenen Zeitabständen.

Beachten Sie bei der Verwendung von Kopfhörern folgende Richtlinien.

Hören Sie nur bei angemessener Lautstärke und nur eine angemessene Zeit lang.

Achten Sie darauf, dass Sie den Lautstärkepegel auch nach der Eingewöhnungsphase unverändert lassen.

Stellen Sie die Lautstärke nur so hoch ein, dass Sie Umgebungsgeräusche noch wahrnehmen können.

In potenziell gefährlichen Situationen sollten Sie sehr vorsichtig sein oder die Verwendung kurzzeitig unterbrechen.

Verwenden Sie die Kopfhörer nicht, während Sie ein motorisiertes Fahrzeug führen, Fahrrad oder Skateboard fahren usw. Dies könnte für den Straßenverkehr gefährlich sein und ist in vielen Ländern verboten.

Modifizierungen

Nicht vom Hersteller genehmigte Modifizierungen können die Betriebserlaubnis des Benutzers für dieses Gerät aufheben.

Copyright-Hinweis

Alle anderen Marken und Produktnamen sind Marken der jeweiligen Unternehmen und Organisationen.

Das unbefugte Kopieren von Aufnahmen, die aus dem Internet heruntergeladen wurden oder auf einer CD enthalten sind, stellt einen Verstoß gegen das Urheberrecht und internationale Verträge dar.

Das unbefugte Kopieren von kopiergeschütztem Material wie z. B. Computerprogrammen, Dateien, Sendungen und Tonaufnahmen kann eine Urheberrechtsverletzung und somit eine Straftat darstellen. Dieses Gerät darf für solche Zwecke nicht verwendet werden.

Windows Media und das Windows-Logo sind eingetragene Marken der Microsoft Corporation in den USA und/oder anderen Ländern.

Zeigen Sie Verantwortungsgefühl!

Respektieren Sie Urheberrechte.



**Be responsible
Respect copyrights**

Wir bei Philips respektieren das geistige Eigentum anderer und bitten unsere Kunden, dies ebenfalls zu tun.

Multimedia-Inhalte aus dem Internet werden möglicherweise ohne die Genehmigung des eigentlichen Urheberrechtsinhabers erstellt und verbreitet.

Das nicht genehmigte Kopieren und Verbreiten von Inhalten verstößt eventuell in vielen Ländern (auch in Ihrem Land) gegen Urheberrechte.

Sie sind für die Einhaltung von Urheberrechten mitverantwortlich.

Sie sollten nur lizenzfreie oder korrekt lizenzierte Video-Streams auf Ihren PC herunterladen und auf Ihren tragbaren Player aufnehmen oder übertragen. Sie dürfen diese Inhalte ausschließlich für den privaten, nicht kommerziellen Gebrauch verwenden und müssen die Hinweise zum Urheberrecht respektieren, die möglicherweise vom Urheberrechtsinhaber angegeben wurden. Solche Hinweise beinhalten möglicherweise das Verbot, weitere Kopien zu erstellen. Video-Streams können einen Kopierschutz enthalten, der das weitere Kopieren verhindert. In diesen Fällen funktioniert die Aufnahmefunktion nicht, und Ihnen wird eine entsprechende Meldung angezeigt.

Datenspeicherung

Philips möchte die Qualität Ihres Produkts und die Benutzerfreundlichkeit verbessern. Um das Nutzungsprofil dieses Geräts nachzuvollziehen, zeichnet das Gerät Informationen/Daten im permanenten Speicher des Geräts auf. Diese Daten dienen zur Erkennung und Aufdeckung von Fehlern oder Problemen, die Sie als Benutzer während der Verwendung des Geräts stören können. Zu den gespeicherten Daten gehören beispielsweise die Dauer der Wiedergabe im Musikmodus, die Häufigkeit eines niedrigen Batteriestands usw. Die gespeicherten Daten sagen nichts über die Inhalte, Medien oder Downloadquellen aus, die auf dem Gerät verwendet wurden. Die gespeicherten Daten werden NUR dann abgerufen und verwendet, wenn das Gerät an das Philips Service Center gesendet wird, und dienen NUR zur Vereinfachung der

Fehlerfindung und -verhinderung. Die Daten werden dem Benutzer nach dessen erster Aufforderung zur Verfügung gestellt.

Monkey's Audio decoder

- ① The Monkey's Audio SDK and source code can be freely used to add APE format playback, encoding, or tagging support to any product, free or commercial. Use of the code for proprietary efforts that don't support the official APE format require written consent of the author.
- ② Monkey's Audio source can be included in GPL and open-source software, although Monkey's Audio itself will not be subjected to external licensing requirements or other viral source restrictions.
- ③ Code changes and improvements must be contributed back to the Monkey's Audio project free from restrictions or royalties, unless exempted by express written consent of the author.
- ④ Any source code, ideas, or libraries used must be plainly acknowledged in the software using the code.
- ⑤ Although the software has been tested thoroughly, the author is in no way responsible for damages due to bugs or misuse.

If you do not completely agree with all of the previous stipulations, you must cease using this source code and remove it from your storage device.

FLAC decoder

Copyright (C) 2000,2001,2002,2003,2004,2005, 2006,2007,2008,2009 Josh Coalson

Redistribution and use in source and binary forms, with or without modification, are permitted provided that the following conditions are met:

- Redistributions of source code must retain the above copyright notice, this list of conditions and the following disclaimer.
- Redistributions in binary form must reproduce the above copyright notice, this list of conditions and the following disclaimer in the documentation and/or other materials provided with the distribution.
- Neither the name of the Xiph.org Foundation nor the names of its contributors may be used to endorse or promote products derived from this software without specific prior written permission.

THIS SOFTWARE IS PROVIDED BY THE COPYRIGHT HOLDERS AND CONTRIBUTORS "AS IS" AND ANY EXPRESS OR IMPLIED WARRANTIES, INCLUDING, BUT NOT LIMITED TO, THE IMPLIED WARRANTIES OF MERCHANTABILITY AND FITNESS FOR A PARTICULAR PURPOSE ARE DISCLAIMED. IN NO EVENT SHALL THE FOUNDATION OR CONTRIBUTORS BE LIABLE FOR ANY DIRECT, INDIRECT, INCIDENTAL, SPECIAL, EXEMPLARY, OR CONSEQUENTIAL DAMAGES (INCLUDING, BUT NOT LIMITED TO, PROCUREMENT OF SUBSTITUTE GOODS OR SERVICES; LOSS OF USE, DATA, OR PROFITS; OR BUSINESS INTERRUPTION) HOWEVER CAUSED AND ON ANY THEORY OF LIABILITY, WHETHER IN CONTRACT, STRICT LIABILITY, OR TORT (INCLUDING NEGLIGENCE OR OTHERWISE) ARISING IN ANY WAY OUT OF THE USE OF THIS SOFTWARE, EVEN IF ADVISED OF THE POSSIBILITY OF SUCH DAMAGE.

Wiederverwertung des Produkts

Ihr Gerät wurde unter Verwendung hochwertiger Materialien und Komponenten entwickelt und hergestellt, die recycelt und wiederverwendet werden können. Befindet sich das Symbol einer durchgestrichenen Abfalltonne auf Rädern auf dem Gerät, bedeutet dies, dass für dieses Gerät die Europäische Richtlinie 2002/96/EG gilt.



Entsorgen Sie dieses Produkt nie mit dem restlichen Hausmüll. Bitte informieren Sie sich über die örtlichen Bestimmungen zur getrennten Entsorgung von elektrischen und elektronischen Produkten. Durch die korrekte Entsorgung Ihrer Altgeräte werden Umwelt und Menschen vor möglichen negativen Folgen geschützt.



Warnung

- Durch Entnahme des integrierten Akkus verirken Sie die Garantie. Außerdem kann das Produkt dadurch beschädigt werden.
- Bei den folgenden Anweisungen handelt es sich um Anweisungen zur Demontage und Entsorgung des Geräts nach Ende der Lebensdauer des Produkts.

Ihr Produkt enthält einen integrierten wiederaufladbaren Akku, der der europäischen Richtlinie 2006/66/EG unterliegt. Dieser darf nicht mit dem normalen Haushaltsmüll entsorgt werden.



Um die Funktionalität und die Sicherheit des Produkts zu bewahren, bringen Sie Ihr Produkt zu einer öffentlichen Sammelstelle oder einem Kundendienstcenter: Dort kann ein Fachmann den Akku wie abgebildet entfernen:

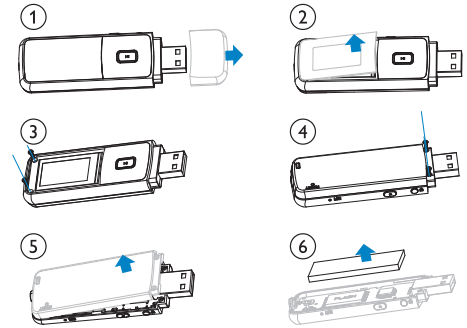

Bitte informieren Sie sich über die örtlichen Bestimmungen zur getrennten Entsorgung von Batterien. Durch die korrekte Entsorgung von Batterien werden Umwelt und Menschen vor möglichen negativen Folgen geschützt.

Hinweis für die Europäische Union

Dieses Produkt entspricht den Richtlinien der Europäischen Union zu Funkstörungen.

2 Ihr neuer Player

Ihr **MIX** bietet folgende Anwendungsmöglichkeiten:

- Wiedergabe von Musik;
- Empfang von UKW-Radiosendern;
- Erstellen von Sprachaufnahmen.

Lieferumfang

Überprüfen Sie, ob Sie die folgenden Artikel erhalten haben:

Player

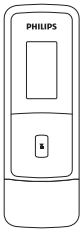

Ohrhörer

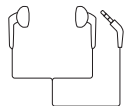

Kurzanleitung



Hinweis

- Die Abbildungen dienen lediglich als Referenz. Philips behält sich das Recht vor, Farbe/Design ohne Ankündigung zu ändern.

Auf dem Player gespeicherte Software

Im Lieferumfang des **MIX** ist folgende Software enthalten:

- Philips Device Manager (zum Beziehen von Firmware-Updates für den MIX)

Auf dem Player gespeicherte Dateien

Die folgenden Dateien werden auf den **MIX** geladen:

- Betriebsanleitung
- Häufig gestellte Fragen (FAQ)

3 Erste Schritte

Laden des Akkus

Der **MIX** verfügt über einen integrierten Akku, der über den USB-Anschluss eines Computers aufgeladen werden kann.

Verbinden Sie wie abgebildet den **MIX** mit einem PC.

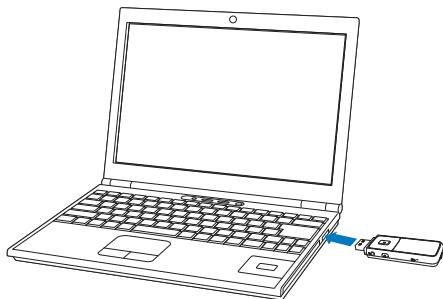





Hinweis

- Wenn Sie den **MIX** an einen Computer anschließen, werden Sie aufgefordert, **[Laden und übertragen]** oder **[Laden und wiedergeben]** auszuwählen.
- Der **MIX** verwendet automatisch **[Laden und übertragen]**, wenn keine neue Auswahl getroffen wird.

Akkustandsanzeige

Auf dem Display wird der ungefähre Ladezustand wie folgt angezeigt:

				
100 %	75 %	50 %	25 %	0 %

↳ Ein blinkender Akku-Bildschirm weist auf einen niedrigen Ladestand des Akkus hin. Nach 60 Sekunden werden alle Einstellungen des Players gespeichert und der Player ausgeschaltet.

Hinweis

- Akkus verfügen über eine begrenzte Anzahl von Ladezyklen. Die Akkulebensdauer und die Anzahl der Ladezyklen variieren je nach Verwendung und Einstellungen.
- Wenn der Ladevorgang abgeschlossen ist, stoppt die Ladeanimation. Das Symbol  wird angezeigt.

Um den Akku zu schonen und die Wiedergabezeit zu verlängern, führen Sie folgende Aktion auf dem MIX durch:

- Setzen Sie den Timer der Hintergrundbeleuchtung auf einen niedrigen Wert (wechseln Sie zu * > [Displayeinstellungen] > [Display abschalten]).

Ersteinrichtung

Wenn Sie den **MIX** erstmals an den PC anschließen, installieren Sie **Philips Device Manager** auf dem PC. Über das Internet können Sie die Firmware des Players über **Philips Device Manager** aktualisieren.

Wenn Sie den MIX erstmals an den PC anschließen, wird ein Popup-Fenster angezeigt:

- 1 Wählen Sie **Install Philips Device Manager** (Philips Device Manager installieren).
- 2 Folgen Sie den Anweisungen auf dem Bildschirm, um die Installation der Software abzuschließen.

Hinweis

- Für die Installation müssen Sie den Lizenzbedingungen zustimmen.

Wenn das Pop-up-Fenster nicht automatisch angezeigt wird:

- 1 Wählen Sie **Arbeitsplatz** (Windows XP/Windows 2000)/**Computer** (Windows Vista/Windows 7).
- 2 Klicken Sie mit der rechten Maustaste auf das Symbol für den **Philips GoGear MIX**.
- 3 Wählen Sie **Install Philips Device Manager** (Philips Device Manager installieren).
- 4 Folgen Sie den Anweisungen auf dem Bildschirm, um die Installation der Software abzuschließen.

Hinweis

- Für die Installation müssen Sie den Lizenzbedingungen zustimmen.

Automatisches Standby und Ausschalten

Der Player verfügt über eine Funktion für den automatischen Wechsel in den Standby-Modus und für das automatische Ausschalten, um so Akkustrom zu sparen.

Wenn das Gerät zehn Minuten lang nicht benutzt wird (keine Wiedergabe, keine Taste wird gedrückt), schaltet sich der Player aus.

Ein- oder Ausschalten des Players

Halten Sie  gedrückt, bis der Player ein- oder ausgeschaltet wird.

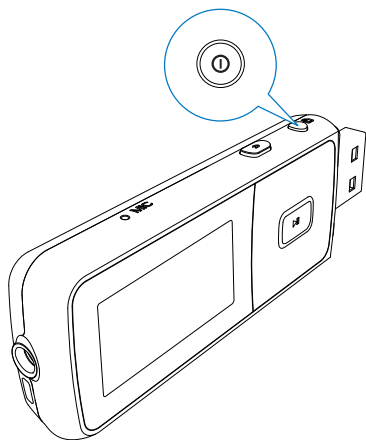

4 Überblick

Steuerungen

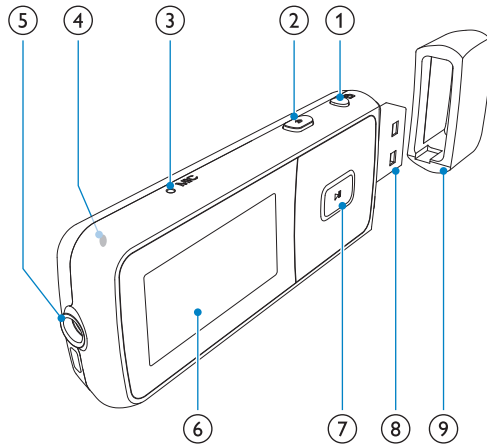

- ① Gedrückt halten: Player ein-/ausschalten.
Drücken: alle Tasten sperren/entsperren

- ② Drücken: eine Ebene nach oben
Gedrückt halten: zurückkehren zum Startbildschirm

- ③ **MIC** Mikrofon

- ④ **RESET** Drücken Sie mit der Spitze eines Kugelschreibers in die Ausparung, wenn der Bildschirm nicht auf das Drücken der Tasten reagiert.

- ⑤ 3,5-mm-Kopfhöreranschluss

- ⑥ Display

- ⑦ **In der Optionsliste:**
Drücken: springen zur vorherigen/nächsten Option
Auf dem Wiedergabebildschirm:
Drücken: Lautstärke erhöhen/verringern
Gedrückt halten: Lautstärke schnell erhöhen/verringern

- Auf dem Wiedergabebildschirm:**
Drücken: springen zur vorherigen/nächsten Option
Gedrückt halten: Suchen innerhalb der aktuellen Datei





- Drücken: Auswahl von Optionen; Wiedergabe starten/unterbrechen/fortsetzen

- ⑧ USB-Anschluss zum Aufladen und zur Datenübertragung

- ⑨ Kappe zur Verwendung des USB-Anschlusses entfernen

Startbildschirm

Menü	Modus	Aktion
	Musik	Abspielen von Audiodateien
	UKW-Radio	Einstellen des UKW-Radios
	Aufnahme	Erstellen oder Wiedergeben von Aufnahmen
	Ordneransicht	Anzeige von Dateien in Ordnern
	Einstellungen	Anpassen der Einstellungen des MIX
	Aktuelle Wiedergabe	Anzeige des Wiedergabebildschirms

- Auf dem Startbildschirm können Sie durch Drücken der Navigationstasten  /  und  auf Menüoptionen zugreifen.
- Um zu vorherigen Bildschirmen zurückzukehren, drücken Sie wiederholt , oder halten Sie  gedrückt, um zum Startbildschirm zurückzukehren.

Sperrten/Entsperrten der Tasten

Wenn der Player eingeschaltet ist, verwenden Sie die Sperre, um ein versehentliches Betätigen von Tasten zu verhindern.

- Drücken Sie kurz , um die Tasten zu sperren oder zu entsperren.
 - ↳ Alle Tasten mit Ausnahme der Lautstärketasten werden gesperrt, und auf dem Display wird ein Sperrsymbol angezeigt.

Ein-/Ausschalten des Bildschirms

Um Energie zu sparen, schaltet sich der Bildschirm in folgenden Fällen nach der eingestellten Zeit ab:

- Wenn auf dem **MIX** keine neuen Aktionen ausgeführt werden, und
- wenn ein Wert in  > **[Displayeinstellungen]** > **[Display abschalten]** ausgewählt wird.

So verlassen Sie den Energiesparmodus:

- Drücken Sie eine beliebige Taste.

5 Musik

Verwalten Ihrer Musik auf dem PC

Organisieren Ihrer Musikdateien

Organisieren der Musikdateien nach Titelinformationen

Wenn die Dateien Titelinformationen enthalten (Metadaten oder ID3-Tags), können sie auf dem **MIX** automatisch nach Titel, Interpret und Album sortiert werden. Starten Sie Ihre Medienverwaltungssoftware, um diese Dateiinformationen zu überprüfen oder zu ändern. Gehen Sie dazu z. B. in **Windows Media Player 11** wie abgebildet vor. Wählen Sie den gewünschten Musiktitel, und doppelklicken Sie dann darauf, um die Informationen zu bearbeiten.



Organisieren von Musikdateien nach Ordner
Sie können Musikdateien auch in verschiedenen Ordnern organisieren.

Übertragen von Dateien in den Windows Explorer

- 1 Schließen Sie den **MIX** an einen PC an.
- 2 Auf dem PC unter **Arbeitsplatz** bzw. **Computer**:
 - Navigieren Sie zu **MIX**.
 - Suchen Sie die gewünschten Musikdateien/Ordner.
- 3 Übertragen Sie die Musikdateien/Ordner per Drag and Drop auf den **MIX**.

Hinzufügen oder Löschen von Musikdateien

- 1 Schließen Sie den **MIX** an einen PC an.
- 2 Auf dem PC unter **Arbeitsplatz** bzw. **Computer**:
 - Navigieren Sie zu **MIX**.
- 3 Gehen Sie auf dem PC wie folgt vor:
 - Um Dateien/Ordner hinzuzufügen, übertragen Sie die Musikdateien/ Ordner per Drag and Drop vom PC auf den **MIX**;
 - Um Dateien/Ordner zu löschen, klicken Sie mit der rechten Maustaste auf die Auswahl. Wählen Sie bei entsprechender Aufforderung die Löschoption aus.

Suchen von Musik auf dem Player

Suchen von Musik nach Titelinformationen

Wählen Sie auf dem Startbildschirm **M** aus, um Musik nach Titelinformationen (Metadaten oder ID3-Tags) zu suchen (siehe 'Organisieren Ihrer Musikdateien' auf Seite 13).

[Alle Titel]

- Titel in alphabetischer Reihenfolge

[Interpreten]

- Interpreten in alphabetischer Reihenfolge
- Alben in alphabetischer Reihenfolge
- Titel in Wiedergabereihenfolge

[Alben]

- Alben in alphanumerischer Reihenfolge
- Titel in Wiedergabereihenfolge

Suchen von Musik nach Ordner

Wählen Sie auf dem Startbildschirm **O** aus, um Musik nach Ordnern zu suchen (siehe 'Organisieren Ihrer Musikdateien' auf Seite 13).

Wiedergeben von Musik

- 1 Drücken Sie **⏪** oder **⏩**, um eine Musikdatei auszuwählen.
- 2 Drücken Sie die Taste **▶||**, um die Wiedergabe zu starten.
 - ↳ Die Wiedergabe beginnt ab dem aktuellen Titel.
 - ↳ Auf dem Wiedergabebildschirm können Sie die Dateiinformationen und den Wiedergabestatus sehen.
- 3 Während der Wiedergabe:
 - Drücken Sie **▶||**, um die Wiedergabe anzuhalten und fortzusetzen.
 - Um zum vorherigen Bildschirm zurückzukehren, drücken Sie **⏪**.
 - ↳ Der Wiedergabebildschirm wird ein paar Sekunden später wieder angezeigt.



So wählen Sie eine Musikdatei auf dem Wiedergabebildschirm aus:

- Drücken Sie wiederholt **⏪** und **⏩**.

So spulen Sie den aktuellen Titel schnell vor- oder zurück:

- Halten Sie auf dem Wiedergabebildschirm **⏪** und **⏩** gedrückt.

6 UKW-Radio

Hinweis

- Schließen Sie die mitgelieferten Kopfhörer an, wenn Sie Radiosender einstellen. Die Kopfhörer dienen gleichzeitig als Antenne. Bewegen Sie für einen besseren Empfang das Kopfhörerkabel in verschiedene Richtungen.

Einstellen von Radiosendern

Automatische Abstimmung

Wenn Sie zum ersten Mal das Radio einstellen, starten Sie die automatische Abstimmung, um nach Sendern zu suchen.

- 1 Wechseln Sie vom Startbildschirm aus zu > **[Automatischer Sendersuchlauf]**.
↳ Bis zu 30 Sender werden als Voreinstellung gespeichert.

- 2 Drücken Sie wiederholt oder , um einen voreingestellten Sender auszuwählen. Drücken Sie die Taste , um die Wiedergabe zu starten.

So wählen Sie einen voreingestellten Sender auf dem Wiedergabebildschirm aus:

- Drücken Sie wiederholt oder .



Tipp

- Falls Sie umziehen (z. B. in eine andere Stadt oder ein anderes Land), starten Sie die automatische Abstimmung neu, um einen besseren Empfang zu ermöglichen.

Manuelle Abstimmung

Verwenden Sie die manuelle Abstimmung, um eine Frequenz oder einen Sender zu suchen.

- 1 Wechseln Sie vom Startbildschirm aus zu > **[Manuell einstellen]**.
↳ Der zuletzt wiedergegebene Sender wird wiedergegeben.
- 2 Halten Sie im Wiedergabebildschirm oder gedrückt.
↳ Der nächste verfügbare Sender wird ab der aktuellen Frequenz ausgewählt.
 - Drücken Sie zur Feinabstimmung wiederholt oder .



Empfangen von UKW-Radiosendern

- 1 Wechseln Sie vom Startbildschirm aus zu > **[Voreinstellung]**.
- 2 Drücken Sie / , um einen voreingestellten Sender auszuwählen. Drücken Sie die Taste , um die Wiedergabe zu starten.
 - Drücken Sie , um einen anderen voreingestellten Sender von **[Voreinstellung]** auszuwählen. Drücken Sie die Taste , um die Wiedergabe zu starten.
 - Drücken Sie auf dem Wiedergabebildschirm oder , um einen voreingestellten Sender auszuwählen.
- 3 Halten Sie falls notwendig oder gedrückt, um einen Radiosender einzustellen.

Speichern von voreingestellten Sendern

Sie können bis zu 30 voreingestellte Sender auf dem **MIX** speichern.





- 1 Stellen Sie einen Radiosender ein.
- 2 Drücken Sie **▶||**, um den aktuellen Sender als Voreinstellung zu speichern.
- 3 Drücken Sie **⊙** oder **⊙⊙**, um einen Speicherort auszuwählen. Drücken Sie die Taste **▶||**.
 - ↳ Der aktuelle Sender wird am Speicherort als Voreinstellung gespeichert.

7 Aufnahmen

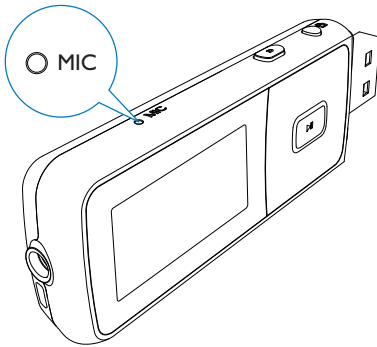
Aufnahmen von Audio/ Sprache

- 1 Wählen Sie auf dem Startbildschirm  > [Sprachaufnahme starten].
↳ Der Aufnahmebildschirm wird angezeigt.
- 2 Vergewissern Sie sich, dass sich das Mikrophon nah an der aufzunehmenden Tonquelle befindet.





- 3 Drücken Sie auf , um zwischen Pause und Aufnahme zu wechseln. Drücken Sie die Taste , um die Wiedergabe zu beenden.
- 4 Drücken Sie , um die Aufnahme zu speichern, oder drücken Sie , um abzubrechen.
↳ Aufnahmen werden auf dem Player gespeichert. (Format des Dateinamens: VOICEXXX.WAV, wobei XXX die automatisch generierte Aufnahmeummer ist.)

Tipp

- Ihre Aufnahmen finden Sie unter [Aufnahmebibliothek] > [Stimme].

Wiedergeben von Aufnahmen

Wählen Sie auf dem Startbildschirm  > [Aufnahmebibliothek] > [Stimme].

- 1 Wählen Sie eine Aufnahme aus.
- 2 Drücken Sie , um die Aufnahme wiederzugeben.

Löschen einer oder mehrerer Aufnahmen

So löschen Sie Aufnahmen in Windows Explorer:



- 1 Schließen Sie den MIX an Ihren Computer an.
- 2 Wählen Sie in Windows Explorer den Ordner **Recordings (Aufzeichnungen)** > **Voice (Sprachaufzeichnung)**.
- 3 Löschen Sie die Aufnahmen wie Sie es üblicherweise auf Ihrem Computer tun würden.

Übertragen der Aufnahmen auf einen Computer

- 1 Schließen Sie den MIX an Ihren Computer an.
- 2 Öffnen Sie in Windows Explorer den MIX.
- 3 Wählen Sie den Ordner **Recordings (Aufzeichnungen)** > **Voice (Sprachaufzeichnung)**.
- 4 Kopieren Sie die Aufnahmen, und fügen Sie sie in einen beliebigen Speicherort auf Ihrem Computer ein.

8 Einstellungen

Wählen Sie in  Ihre Optionen für den Player aus.

- 1 Drücken Sie / , um eine Option auszuwählen.
- 2 Drücken Sie zur Bestätigung die Taste .

Wiedergabemodus

Wählen Sie in **[Wiedergabemodus]** Wiedergabemodi für die Wiedergabe von Musik und Aufnahmen aus:



[Wiederholen]	
[Titel wiederholen]	Wiederholt aktuelle/n Titel/ Aufnahme.
[Alles wiederholen]	Wiederholt alle Titel/ Aufnahmen im aktuellen Ordner.
[Shuffle]	
[Shuffle]	Gibt alle Titel/Aufnahmen im aktuellen Ordner in zufälliger Reihenfolge wieder.

Wenn **[Alles wiederholen]** und **[Shuffle]**aktiviert sind,

- werden alle Titel/Aufzeichnungen im aktuellen Ordner in zufälliger Reihenfolge wiederholt.

Toneinstellungen

Wählen Sie in **[Soundeinstellungen]** Ihre Option für Soundeinstellungen aus:

[FullSound]	Stellt akustische Details komprimierter Musik wieder her (z. B. MP3, WMA).
[Equalizer]	Legt Toneinstellungen wie gewünscht fest.
[Lautstärkebegrenzung]	Stellt eine maximale Lautstärke für das Gerät ein. Auf diese Weise ist die Lautstärke immer auf einem sicheren Pegel eingestellt. Drücken Sie  /  , um die Lautstärkebegrenzung einzustellen, und drücken Sie zur Bestätigung  .

Hinweis

- Der Equalizer wird deaktiviert, wenn Sie FullSound aktivieren.

Displayeinstellungen

Design

Wählen Sie in **[Displayeinstellungen]** > **[Thema]** das Display-Thema aus.

Display abschalten

Der Bildschirm wird in den Ruhemodus geschaltet, wenn keine neuen Aktionen auf dem **MIX** durchgeführt werden. Nach der eingestellten Zeit wird der Ruhebildschirm automatisch ausgeschaltet. Um den Akku zu schonen, stellen Sie eine niedrige Zeit ein.

So stellen Sie die Zeit ein:

- Wählen Sie in **[Displayeinstellungen]** > **[Display abschalten]** eine Zeit aus.
 - ↳ Nach der eingestellten Zeit wird der Ruhebildschirm automatisch ausgeschaltet.

So verlassen Sie den Energiesparmodus:

- Drücken Sie eine beliebige Taste.

Bildschirm drehen

Wählen Sie unter **[Displayeinstellungen]** > **[Bildschirm drehen]** entweder **[180°]** oder **[0° (Normal)]** aus, um das Display umzudrehen.

- ↳ Nachdem Sie das Display umgedreht haben, wechseln Sie die Funktionen von **▶||** und **↶**.

Sprache

Wählen Sie unter **[Sprache]** eine Sprache für den Player aus.

Informationen

Erfahren Sie unter **[Informationen]** die folgenden Informationen über das Gerät:

[Kapazität:]	Speichergröße
[Freier Speicherplatz:]	Verfügbarer Speicherplatz
[Firmwareversion:]	Aktuelle Firmware-Version. Überprüfen Sie die Firmware-Version beim Aktualisieren der Firmware von der Support-Website.
[Modell:]	Voller Produktname. Überprüfen Sie den vollen Produktnamen beim Aktualisieren der Firmware von der Support-Website.
[Support Site]	Website, die Unterstützung für das Gerät bietet.

Werkseinstellung

Stellen Sie unter **[Werkseinstellungen]** die Werkseinstellungen des Players wieder her. Dateien, die auf den Player übertragen wurden, bleiben erhalten.

9 Aktualisieren des MIX

Der MIX wird durch ein internes Programm gesteuert, das Firmware genannt wird. Es ist möglich, dass seit Ihrem Kauf des MIX neuere Firmwareversionen veröffentlicht wurden. Mit dem Softwareprogramm **Philips Device Manager** können Sie über Ihren Computer nach Firmwareupdates suchen, die im Internet zur Verfügung stehen.

Installieren Sie den **Philips Device Manager** vom MIX auf Ihrem Computer, oder laden Sie die aktuelle Version von www.philips.com/support herunter.

Hinweis

- Ihre Musikdateien werden durch ein Firmwareupdate nicht beeinträchtigt.

Manuelles Überprüfen/ Aktualisieren der Firmware

- 1 Stellen Sie sicher, dass Ihr Computer mit dem Internet verbunden ist.
- 2 Schließen Sie den **MIX** an Ihren Computer an.
- 3 Klicken Sie auf Ihrem PC auf **Start > Programme > Philips > Philips MP3-Player > GoGear SA3MXX Device Manager**, um den **Philips Device Manager** zu starten.
- 4 Klicken Sie auf **Update**.
↳ **Philips SA3MXX Device Manager** sucht nach Updates und installiert neue Firmware aus dem Internet (falls verfügbar).
- 5 Wenn auf dem Display **Update completed** angezeigt wird, klicken Sie auf **OK**.
- 6 Trennen Sie den **MIX** vom Computer.
↳ Nach der Aktualisierung der Firmware wird der **MIX** neu gestartet und kann wieder verwendet werden.

10 Fehlerbehebung

Wenn der MIX nicht richtig funktioniert oder sich das Display aufhängt, können Sie das Gerät zurücksetzen, ohne dass Daten verloren gehen.

Wie setze ich den MIX zurück?

- Führen Sie die Spitze eines Kugelschreibers oder eines ähnlichen Gegenstands in die Rücksetzöffnung an der Unterseite des MIX ein. Drücken Sie den Gegenstand in die Öffnung, bis sich der Player ausschaltet.
- Falls dieser Rücksetzvorgang nicht erfolgreich ist, setzen Sie den MIX mit dem **Philips Device Manager** zurück:
 - 1 Wählen Sie auf Ihrem Computer **Start > Programme > Philips > Philips MP3-Player > GoGear SA3MXX Device Manager**, um den **Philips Device Manager** zu starten.
 - 2 Schalten Sie den MIX aus, bevor Sie fortfahren.
 - 3 Halten Sie die Lautstärketaste  gedrückt, während Sie den MIX an den Computer anschließen.
 - 4 Halten Sie die Taste gedrückt, bis der **Philips Device Manager** den MIX erkennt und in den Wiederherstellungsmodus wechselt.
 - 5 Klicken Sie auf dem Computer auf die Schaltfläche **Repair** (Wiederherstellen), und befolgen Sie die Anweisungen des **Philips Device Manager**, um die Wiederherstellung durchzuführen.
 - 6 Wenn die Wiederherstellung abgeschlossen ist, trennen Sie den MIX vom Computer.
 - 7 Starten Sie den MIX.

11 Technische Daten

Leistung

Stromversorgung: 150 mAh Lithium-Ionen-Polymer-Akku (integriert)
MP3-Wiedergabezeit¹: bis zu 13 Stunden
Radio-Wiedergabezeit¹: bis zu 7 Stunden

Software

Philips Device Manager

Anschlussmöglichkeiten

Kopfhörer 3,5 mm
USB 2.0 High Speed

Sound

Kanaltrennung: 40 dB
Frequenzgang: 45 Hz bis 16.000 Hz
Ausgangsleistung: 10,0 mW
Signal-Rausch-Verhältnis: > 75 dB

Audiowiedergabe

Unterstützte Formate:

Bitraten	Abtastfrequenzen
MP3:	
8 bis 320 Kbit/s in CBR und VBR	8, 11,025, 16, 22,050, 24, 32, 44,1, 48 kHz
FLAC:	
bis zu 1,1 Mbit/s	44,1 kHz
APE:	
bis zu 1,3 Mbit/s	48 kHz

Musikübertragung³

Drag and Drop in Windows® Explorer

Speichermedien

Integrierter Speicherplatz²:
SA3MXX02 2 GB NAND Flash
SA3MXX04 4 GB NAND Flash
SA3MXX08 8 GB NAND Flash

Display

Farb-LCD, 128 x 64 Pixel

Hinweis

- ¹ Akkus verfügen über eine begrenzte Anzahl von Ladezyklen. Die Akkulebensdauer und die Anzahl der Ladezyklen variieren je nach Verwendung und Einstellungen.
- ² 1 GB = 1 Million Byte; verfügbare Speicherkapazität ist geringer. U. U. steht nicht der gesamte Speicherplatz zur Verfügung, weil Speicherplatz für den Player reserviert ist. Speicherkapazität basiert auf 4 Minuten pro Titel und 128 Kbit/s MP3-Kodierung.
- ³ Übertragungsgeschwindigkeit ist vom Betriebssystem und von der Softwarekonfiguration abhängig.

Systemanforderungen

- Windows® XP (SP3 oder höher)/Vista/7
- Pentium III 800 MHz-Prozessor oder höher
- 512 MB RAM
- 500 MB freier Festplattenspeicher
- Internetverbindung
- Windows® Internet Explorer 6.0 oder höher
- CD-ROM-Laufwerk
- USB-Anschluss

