

www.philips.com/welcome

adresinde ürününüzü kaydedin ve destek alın

GoGear

SA3MXX02

SA3MXX04

SA3MXX08



TR Kullanım kılavuzu

PHILIPS

İçindekiler

1	Önemli güvenlik bilgileri	4
	Genel bakım	4
	Ürünün ve yerleşik pilin geri dönüşümü	6
2	Yeni oynatıcınız	8
	Kutunun içindekiler	8
	Oynatıcıda yüklü yazılım	8
	Oynatıcıda yüklü dosyalar	8
3	Başlarken	9
	Şarj etme	9
	Philips Songbird yazılımının Kurulumu	9
	Oynatıcıyı kapatın veya açın	10
	Otomatik bekleme ve kapanma	10
4	Genel Bakış	11
	Kontroller	11
	Ana ekran	12
	Tuşları kilitleyin/kilitletlerini açın	12
	Ekran açık/kapalı	12
5	PC ortam kitaplığı ile senkronize etme	13
	PC'deki ortam dosyalarını toplayın	13
	İzleme klasörünü ayarlayın	13
	Ortam dosyalarını alın	14
	Çevrimiçi kaynaklardan içerik edinin	14
	Çevrimiçi arama yapın	15
	Philips Songbird içerisinde arama yapın	15
	Metaverilere göre arama yapın	16
	Anahtar kelimeyle arama	16
	Philips Songbird'de çalma listeleri oluşturun	17
	Çalma listesi oluşturma	17
	Çalma sırasını bir çalma listesi olarak kaydedin	17
	Bir çalma listesini çalma	18
	Philips Songbird yazılımında ortam dosyalarının yönetilmesi	18
	Metaverilerin düzenlenmesi	18
	Kapak resimlerinin edinilmesi	19
	Ortam dosyalarının kitaplıktan kaldırılması	19
	Oynatıcıyı Philips Songbird ile senkronize etme	19
	Otomatik ya da manuel senkronizasyonu seçin	20
	Otomatik senkronizasyon	20
	Manuel senkronizasyon	21

6	Müzik	22
	Oynatıcı üzerinde müziğin bulunması	22
	Şarkı bilgilerine göre müziğin bulunması	22
	Dosya klasörüne göre müziğin bulunması	22
	Kaydırma işlemi	22
	Müzik çalma	22
7	Ayarlar	23
	Çalma modu	23
	Ses ayarları	23
	Ekran ayarları	23
	Tema	23
	Ekran kapatma zamanlayıcısı	23
	Ekranı döndür	23
	Dil	23
	Bilgi	24
	Fabrika ayarları	24
8	Philips Device Manager ile belleğimi güncelleştirme	25
9	Sorun giderme	26
10	Teknik veriler	27
	Sistem gereksinimleri	27

Yardım mı gerekiyor?

Lütfen kullanım kılavuzu, en son yazılım yükseltmeleri ve sıkça sorulan soruların cevapları gibi tüm destek belgelerine erişebileceğiniz

www.philips.com/welcome

adresini ziyaret edin.

1 Önemli güvenlik bilgileri

Genel bakımlar

Bu belgenin çevirisi sadece referans içindir. İngilizce sürüm ile çevrilmiş sürüm arasında herhangi bir tutarsızlık olması durumunda, İngilizce sürüm geçerli olacaktır.



Dikkat

- Hasarı veya arızayı önlemek için:
- Ürünü, ısıtma ekipmanları veya doğrudan güneş ışığı nedeniyle oluşan aşırı ısıya maruz bırakmayın.
- Ürünü veya ürünün üzerine bir şey düşürmeyin.
- Ürünü suya sokulmasına izin vermeyin. Set içine giren su büyük hasara neden olabileceğinden, kulaklık yuvasını veya pil bölmesini suya maruz bırakmayın.
- Çevredeki aktif cep telefonları parazit neden olabilir.
- Dosyalarınızı yedekleyin. Cihazınıza karşıdan yüklediğiniz orijinal dosyaları sakladığınızdan emin olun. Philips, ürünün zarar görmesi veya okunmaz hale gelmesi durumunda oluşacak veri kaybından sorumlu değildir.
- Sorunları önlemek için müzik dosyalarınızı sadece birlikte gelen müzik yazılımı ile yönetin (aktarım, silme, vb.).
- Ürüne zarar verebileceği için alkol, amonyak, benzin veya aşındırıcı içeren temizleyicileri kullanmayın.

Çalışma ve saklama sıcaklıkları hakkında

- Sıcaklığın her zaman 0 - 35°C (32 - 95°F) arasında olduğu bir yerde çalıştırın
- Sıcaklığın her zaman -20 - 45°C (-4 - 113°F) arasında olduğu bir yerde saklayın.
- Düşük sıcaklık koşullarında pil ömrü kısaldırabilir.

Yedek parçalar/aksesuarlar:

Yedek parça/aksesuar siparişi için www.philips.com/support adresini ziyaret edin.

İşitme Güvenliği



Aşırı olmayan ses seviyesinde dinleyin:

Kulaklıkları yüksek ses seviyesinde kullanmak işitme kaybına neden olabilir. Bu ürün, bir dakikadan az bir süre maruz kalırsa bile, normal bir insan için işitme kaybına neden olabilecek desibel aralıklarında ses üretebilir. Daha yüksek desibel aralıkları, halihazırda işitme kaybı olan kişilere önerilmektedir.

Ses aldattıcı olabilir. Zaman içinde, rahat işitme seviyeniz daha yüksek ses seviyelerine uyum sağlar. Bu nedenle, uzun süreli dinlemenin ardından 'normal' gibi gelen ses seviyesi gerçekte yüksek ve işitme duyunuza zararlı olabilir. Buna karşı korunmak için ses seviyesini, işitme duyunuz uyum sağlamadan önce güvenli bir seviyeye ayarlayın ve o seviyede bırakın. Güvenli bir ses seviyesi belirlemek için: Ses seviyesi kontrolünüzü düşük şekilde ayarlayın.

Distorsiyonsuz, rahat ve net bir şekilde duymaya başlayana kadar ses seviyesini yavaş yavaş artırın. Makul süreler boyunca dinleyin:

Normalde 'güvenli' olan seviyelerde bile sese uzun süre maruz kalmak da işitme kaybına neden olabilir.

Cihazınızı makul süreler boyunca dinleyin ve zaman zaman dinlemeye ara verin.

Kulaklıklarınızı kullanırken aşağıdaki hususları göz önünde bulundurun.

Makul süreler boyunca, makul ses seviyelerinde dinleyin.

İşitme duyunuzu uyum sağladıkça ses seviyesini artırmamaya dikkat edin.

Ses seviyesini, çevrenizi duymayacağınız kadar yükseltmeyin.

Potansiyel olarak tehlikeli durumlarda dikkatle davranmalı veya dinlemeye geçici olarak ara vermelisiniz.

Motorlu bir taşıt kullanırken, bisiklete binerken, kaykay kullanırken, vb. kulaklık kullanmayın; bu durum trafik tehlikesi yaratabilir ve birçok bölgede yasaktır.

Değişiklikler

Üretici tarafından izin verilmeyen değişiklikler; kullanıcının bu ürünü kullanma iznini geçersiz kılabilir:

Telif hakkı bilgileri

Diğer tüm markalar ve ürün adları, ilgili şirketlerin veya kuruluşların tescilli markalarıdır. İnternet'ten yüklenen veya ses CD'sinden yapılan herhangi bir kaydın yetkisiz çoğaltımı, telif hakları yasalarının ve uluslararası sözleşmelerin ihlalidir.

Bilgisayar programları, dosyalar, yayınlar ve ses kayıtları da dahil olmak üzere kopyalamaya karşı korumalı malzemenin izinsiz kopyalanın hazırlanması, telif hakkı ihlali anlamına gelebilir ve suç teşkil edebilir. Bu cihaz, bu tür amaçlarla kullanılmamalıdır.

Windows Media ve Windows logosu, Microsoft Corporation'ın Amerika Birleşik Devletleri ve/veya başka ülkelerdeki tescilli ticari markalarıdır.

Sağduyulu olun! Telif haklarına saygı gösterin.



**Be responsible
Respect copyrights**

Philips başkalarının fikri mülkiyet hakkına saygı gösterir ve kullanıcılarından da aynıları yapmalarını ister:

İnternet üzerindeki multimedya içeriği, gerçek telif hakkı sahibinin izni olmadan oluşturulmuş ve/veya dağıtılmış olabilir.

İzinsiz içeriğin kopyalanması veya dağıtılması, sizinki de dahil birçok ülkede telif hakları yasalarını ihlal edebilir:

Telif hakları yasalarına uymak sizin sorumluluğunuzdadır.

Bilgisayarınıza yüklenen video yayınlarının taşınır oynatıcıya kaydedilmesi ve aktarılması, sadece kamu malı veya uygun şekilde lisanslanmış içerik ile kullanım içindir. Bu tür içerikleri özel ve ticari olmayacak şekilde kullanabilirsiniz ve işin telif hakkı sahibi tarafından sağlanan telif hakkı açıklamalarına saygı duymalısınız. Bu tür

açıklamalar; başka kopya yapılmaması gerektiğini belirtiyor olabilir. Video yayınları, kopyalamayı engelleyen kopya koruma teknolojisi içeriyor olabilir. Bu tür durumlarda kayıt fonksiyonu çalışmaz ve size bir mesajla bilgi verilir.

Veri kaydı

Philips, ürününüzün kalitesini artırmaya ve Philips kullanıcılarının deneyimini geliştirmeye adanmıştır. Bu cihazın kullanım profilini anlamak için cihaz, cihazın kalıcı belleğine bazı bilgiler / veriler kaydetmektedir. Bu veriler; kullanıcı olarak bu cihazı kullanırken yaşayabileceğiniz anılar veya sorunları belirlemek için kullanılır. Saklanan veriler; müzik modunda çalma süresi, radyo modunda çalma süresi, zayıf pil uyarısıyla kaç kez karşı karşıya kalındığı, vb. olacaktır. Saklanan veriler; cihazda kullanılan içerik veya ortamı veya yükleme kaynaklarını göstermez. Cihazda saklanan veriler SADECE, kullanıcı cihazı Philips servis merkezine iade ederse ve SADECE hata belirlemeyi ve önlemeyi kolaylaştırmak için alınır ve kullanılır. Saklanan veriler; kullanıcının ilk talebinde kullanıcıya sağlanacaktır.

Monkey's Audio decoder

- ① The Monkey's Audio SDK and source code can be freely used to add APE format playback, encoding, or tagging support to any product, free or commercial. Use of the code for proprietary efforts that don't support the official APE format require written consent of the author.
- ② Monkey's Audio source can be included in GPL and open-source software, although Monkey's Audio itself will not be subjected to external licensing requirements or other viral source restrictions.
- ③ Code changes and improvements must be contributed back to the Monkey's Audio project free from restrictions or royalties, unless exempted by express written consent of the author.

- ④ Any source code, ideas, or libraries used must be plainly acknowledged in the software using the code.
- ⑤ Although the software has been tested thoroughly, the author is in no way responsible for damages due to bugs or misuse.

If you do not completely agree with all of the previous stipulations, you must cease using this source code and remove it from your storage device.

FLAC decoder

Copyright (C) 2000,2001,2002,2003,2004,2005, 2006,2007,2008,2009 Josh Coalson

Redistribution and use in source and binary forms, with or without modification, are permitted provided that the following conditions are met:

- Redistributions of source code must retain the above copyright notice, this list of conditions and the following disclaimer.
- Redistributions in binary form must reproduce the above copyright notice, this list of conditions and the following disclaimer in the documentation and/or other materials provided with the distribution.
- Neither the name of the Xiph.org Foundation nor the names of its contributors may be used to endorse or promote products derived from this software without specific prior written permission.

THIS SOFTWARE IS PROVIDED BY THE COPYRIGHT HOLDERS AND CONTRIBUTORS "AS IS" AND ANY EXPRESS OR IMPLIED WARRANTIES, INCLUDING, BUT NOT LIMITED TO, THE IMPLIED WARRANTIES OF MERCHANTABILITY AND FITNESS FOR A PARTICULAR PURPOSE ARE DISCLAIMED. IN NO EVENT SHALL THE FOUNDATION OR CONTRIBUTORS BE LIABLE FOR ANY DIRECT, INDIRECT,

INCIDENTAL, SPECIAL, EXEMPLARY, OR CONSEQUENTIAL DAMAGES (INCLUDING, BUT NOT LIMITED TO, PROCUREMENT OF SUBSTITUTE GOODS OR SERVICES; LOSS OF USE, DATA, OR PROFITS; OR BUSINESS INTERRUPTION) HOWEVER CAUSED AND ON ANY THEORY OF LIABILITY, WHETHER IN CONTRACT, STRICT LIABILITY, OR TORT (INCLUDING NEGLIGENCE OR OTHERWISE) ARISING IN ANY WAY OUT OF THE USE OF THIS SOFTWARE, EVEN IF ADVISED OF THE POSSIBILITY OF SUCH DAMAGE.

Ürünün ve yerleşik pilin geri dönüşümü

Ürününüz, geri dönüşüme tabi tutulabilen ve yeniden kullanılabilen, yüksek kalitede malzeme ve parçalardan tasarlanmış ve üretilmiştir. Ürününüzü asla evsel atıklarla birlikte atmayın. Lütfen, elektrikli ve elektronik ürünlerin ve pillerin ayrı toplanması ile ilgili yerel kurallar hakkında bilgi edinin.

Bu ürünlerin düzgün atılması, çevre ve insan sağlığı üzerindeki olası olumsuz sonuçların ortaya çıkmasının önlenmesine yardımcı olur. Bölgenizdeki geri dönüşüm bölgesi hakkında ek bilgi için lütfen www.recycle.philips.com adresini ziyaret edin.



Dikkat

- Dahili pili çıkarmanız durumunda garanti geçersiz olur ve ürüne zarar verebilirsiniz.



Philips MIX

ABD için uyarı

Bu cihaz test edilmiş ve FCC Kuralları Kısım 15'e göre B Sınıfı dijital cihaz sınırlamalarına uygun olduğu görülmüştür. Bu sınırlar, evde kurulum durumunda zararlı parazitlere karşı makul bir koruma sağlamak amacıyla tasarlanmıştır. Bu ekipman radyo frekansı enerjisi üretir, kullanır ve yayabilir ve bu kullanım kılavuzuna uygun şekilde kurulmadığı ve kullanılmadığı takdirde, radyo iletişimi için zararlı parazitlere neden olabilir. Ancak, belirli bir kurulumda parazite neden olmayacağına dair garanti verilmemektedir. Bu ekipmanın radyo ya da televizyon sinyalleri için zararlı parazitlere neden olması halinde (bu durum cihazı açıp kapatarak anlaşılabilir), kullanıcı aşağıdaki önlemlerden bir ya da daha fazlası aracılığıyla paraziti gidermelidir:

- Antenin yerini değiştirin.
- Cihaz ile alıcı arasındaki mesafeyi artırın.
- Ekipmanı, alıcının bağlı olduğu şebekeden farklı bir şebekedeki prize bağlayın.
- Satıcıdan ya da deneyimli bir radyo/TV teknisyeninden yardım alın.

Kanada için uyarı

Bu B Sınıfı dijital cihaz, Kanada ICES-003 standardına uygundur. Set, FCC-Kuralları, Kısım 15'e ve-21 CFR 1040.10'a uygundur. Kullanım, aşağıdaki iki koşula tabidir:

- Bu cihaz zararlı parazitlere neden olmaz, ve
- Bu cihaz, istenmeyen çalıştırmaya neden olabilecekler de dahil olmak üzere, alınan her türlü paraziti kabul etmelidir.

2 Yeni oynatıcınız

<ProdDesc> ile müzik dinleyebilirsiniz.

Kutunun içindekiler

Aşağıdaki öğeleri alıp almadığınızı kontrol edin:
Oynatıcı



Kulaklık

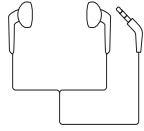

Hızlı başlangıç kılavuzu



Not

- Görüntüler sadece referans amaçlıdır. Philips, bildirmeksizin rengi/tasarımı değiştirme hakkını saklı tutar.

Oynatıcıda yüklü yazılım

MIX aşağıdaki yazılımla birlikte gelir:

- Philips Songbird** (PC ve oynatıcıdaki ortam kitaplığınıza yönetmenize yardımcı olur)
- Philips Device Manager** (bellenim güncelleştirmeleri almanızı ve oynatıcıyı kurtarmanızı sağlar)

Oynatıcıda yüklü dosyalar

MIX üzerinde aşağıdaki dosyalar yüklüdür:

- Kullanım kılavuzu
- Sıkça sorulan sorular

3 Başlarken

Şarj etme

MIX, bilgisayarın USB portu yoluyla şarj edilecek dahili bir pile sahiptir. Gösterildiği gibi, MIX ürününü bir bilgisayara bağlayın.

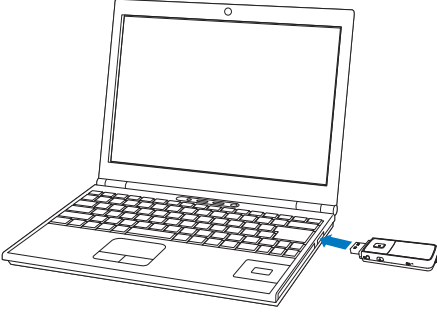

Not

- MIX ürününü bilgisayara bağladığınızda, sizden [Şarj et ve aktar] veya [Şarj et ve oynat] seçimini yapmanız istenir. Herhangi bir seçenek belirlenmezse, [Şarj et ve aktar] geçerli olur.
- Şarj ettiğinizde MIX ürününden müzik dinlemek için şunu seçin: [Şarj et ve oynat].

Pil seviyesi gösterimi

Yaklaşık pil seviyesi, ekranda aşağıdaki şekilde gösterilir:

%100	%75	%50	%25	%0

- ↳ Yanıp sönen pil ekranı, pil kapasitesinin düşük olduğunu gösterir. Oynatıcı tüm ayarları kaydeder ve 60 saniye içinde kapanır.

Not

- Şarj edilebilir pillerin şarj edilme sayısı sınırlıdır. Pil ömrü ve şarj edilme sayısı, kullanıma ve ayarlara bağlı olarak değişebilir.
- Şarj işlemi tamamlandığında şarj animasyonu durur ve simgesi gösterilir.

Pil gücünden tasarruf etmek ve oynatma süresini artırmak için MIX üzerinde aşağıdakileri uygulayın:

- Arka ışık zamanlayıcısını düşük bir değere ayarlayın (* > [Ekran ayarları] > [Ekr. kapanma zamanlayıcısı] seçeneğine gidin).

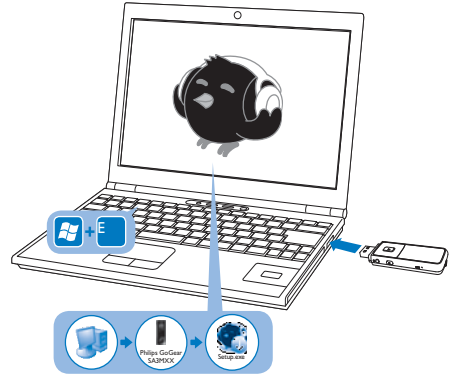

Philips Songbird yazılımının Kurulumu



- MIX cihazını bir bilgisayara bağlayın.
- Bilgisayarınızda, **Bilgisayarım** (Windows XP / Windows 2000) / **Bilgisayar** (Windows Vista / Windows 7) öğesini seçin.
- Philips GoGear MIX** simgesini sağ tıklayın. **Philips Songbird** indir öğesini seçin.
 - Ya da **Philips GoGear MIX** simgesine tıklayın. **setup.exe** üzerine çift tıklayın.
- Kurulumu tamamlamak için ekrandaki talimatları uygulayın

- Kurulum, lisans şartlarını kabul etmenizi gerektirir.

Oynatıcıyı kapatın veya açın

Oynatıcıyı açılana veya kapanana kadar  /  tuşunu basılı tutun.

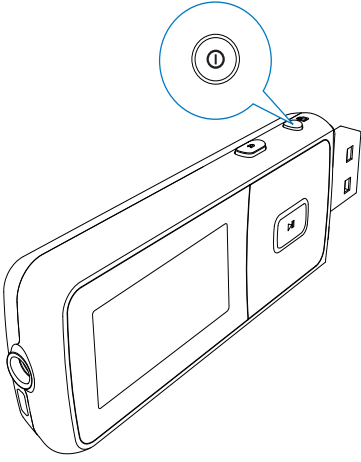







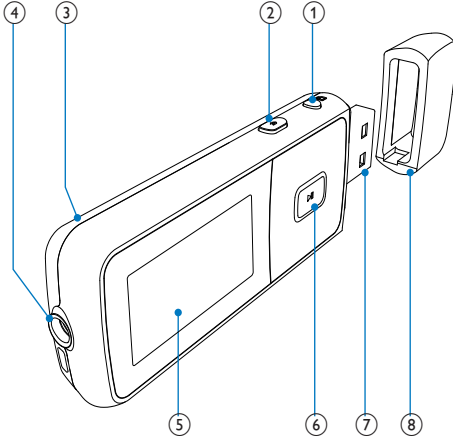

Otomatik bekleme ve kapanma

Oynatıcının, pil gücünden tasarruf edebilen bir otomatik bekleme ve kapanma özelliği vardır. Bekleme modunda (oyun olmasın, herhangi bir tuşa basılmadan) 10 dakika geçtikten sonra, oynatıcı kapanır.





4 Genel Bakış





Kontroller



-  basılı tutma: oynatıcıyı açar/kapatır:
basma: tüm düğmeleri kilitler/kilitlerini açar
-  basma: bir seviye geriye gider
basılı tutma: Ana ekrana geri döner:
- RESET** ekran, tuşlara basmaya yanıt vermiyorsa, bir tükenmez kalem ucuyla deliğe bastırın.
-  3,5 mm kulaklık konektörü
- ekran
-  /  **seçenekler listesinde:**
basma: önceki/sonraki seçeneğe geçer
oynatma ekranında:
basma: ses düzeyini artırır/azaltır
basılı tutma: ses düzeyini hızlı artırır / azaltır
-  /  **oynatma ekranında:**
basma: önceki/sonraki seçeneğe geçer
basılı tutma: mevcut dosya içerisinde arama yapar
-  basma: seçenekler arasında seçim yapar veya oynatmayı başlatır/duraklatır/devam ettirir
- Şarj ve veri transferi için USB konektörü
- USB konektörünü kullanmak için kapağı açın



Ana ekran

Menü	Mod	-
	Müzik	ses dosyalarını çalın
	Klasör görünümü	klasörlerdeki dosyaları görüntüleyin
	Ayarlar	MIX ayarlarını kişiselleştirin
	Şimdi yürütülüyor	oynatma ekranını görüntüler

-  /  ve  gezinme tuşlarına basarak, ana ekranda işlevsel menülere erişebilirsiniz.
- Önceki ekranlara geri dönmek için,  tuşuna arka arkaya basın veya Ana ekrana geri dönmek için  tuşunu basılı tutun.

Tuşları kilitleyin/kilitlerini açın

Oynatıcı açık olduğu zaman, kazara çalışmasını önlemek için kilidi kullanın.

- Tuşları kilitlemek veya kilitlerini açmak için  /  tuşuna kısa bir süre basın.
 - ↳ Ses düzeyi tuşları dışında tüm düğmeler kilitlenir ve ekranda bir kilit simgesi gösterilir.

Ekran açık/kapalı

Güçten tasarruf etmek için, aşağıdaki durumlarda önceden tanımlanan süre geçtikten sonra ekran otomatik olarak kapanır:

- **MIX** üzerinde yeni bir işlem yapılmamıştır ve
- *** > [Ekran ayarları] > [Ekr. kapanma zmnlayıcısı]** ögesinde yeni bir değer seçilmiştir.

Güç tasarrufu modundan çıkmak için

- Herhangi bir tuşa basın.

5 PC ortam kitaplığı ile senkronize etme

Philips Songbird yazılımı ile aşağıdakileri yapabilirsiniz:

- Ortam koleksiyonunuzu bir PC üzerinde yönetme;
- MIX ürününüzü PC ortam kitaplığı ile senkronize etme;
- MIX ürününüzü www.philips.com/welcome adresinde kaydedin.

PC'deki ortam dosyalarını toplayın

İzleme klasörünü ayarlayın

Merkezi bir klasör oluşturun

Bir PC'de, bütün ortam dosyalarını kaydetmek için bir merkezi klasör oluşturun; örneğin, D:\Songbird ortam dosyaları.

Philips Songbird yazılımında merkezi klasörü izleme klasörü olarak ayarlayın. Philips Songbird yazılımını her başlattığınızda, merkezi klasöre eklenen ve kaldırılan şarkılar Philips Songbird yazılımına eklenir ve yazılımdan kaldırılır.

İlk çalıştırma

Philips Songbird yazılımını bir PC'de ilk kez çalıştırdığınızda, var olan ortam dosyalarını

Philips Songbird yazılımına taşımak için aşağıdakileri belirtildiği gibi yapın:

- Var olan bir iTunes kitaplığını taşımak için iTunes ortam klasörünü seçin;
- Var olan ortam dosyalarını aramak ve taşımak için merkezi klasörü seçin.
↳ Merkezi klasör Philips Songbird yazılımının izleme klasörü olarak ayarlanır.

iTunes ortam klasörünün ayarlanması

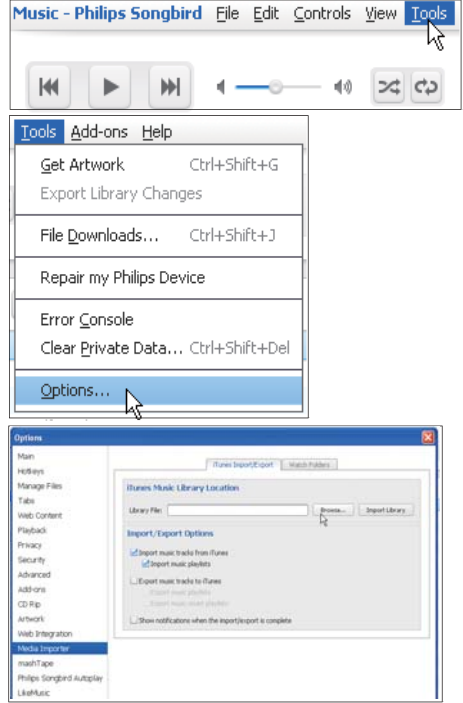

- 1 Philips Songbird yazılımında, Araçlar > Seçenekler sekmelerine gidin.
- 2 Ortam Dosyası Taşıyıcı ve sonra iTunes Taşıyıcı sekmelerini seçin.
- 3 Kütüphanenizin yerini ve seçeneklerini doğrulayın.
- 4 Kitaplık sekmesinin yanındaki Kitaplığı Taşımın tuşunu tıklayın.
↳ Yazılım, iTunes kütüphanesini Philips Songbird uygulamasına alır.

İzleme klasörünün ayarlanması

Philips Songbird yazılımında, izleme klasörünün ayarlanması aşağıdaki gibidir:

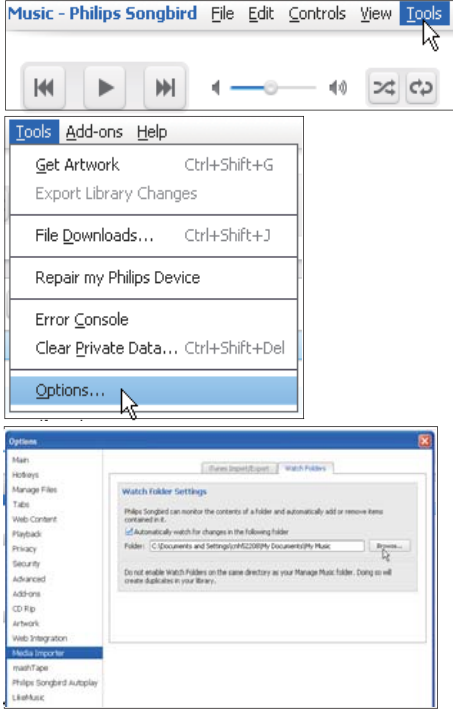

- 1 Araçlar > Seçenekler sekmelerini seçin.
- 2 Seçenekler'de, Ortam Dosyası Taşıyıcı sekmesini seçin. Sonra, İzleme Klasörleri sekmesini seçin.
- 3 İzleme Klasörleri sekmesinde, onay kutusunu gösterildiği gibi işaretleyin.
- 4 Tarama seçeneğini tıklatın ve merkezi klasörü (örneğin, D:\Songbird ortam dosyaları) izleme klasörü olarak ayarlayın.
↳ Ortam dosyaları merkezi klasöre eklenip çıkarıldıkça Philips Songbird yazılımına da eklenir ve çıkarlar.

Ortam dosyalarını alın

Diğer klasörlerden ortam dosyalarının taşınması

Philips Songbird yazılımında,

- PC'deki klasörleri seçmek için **Dosya** > **Ortam Dosyası Taşı** sekmesine gidin.
↳ Ortam dosyaları **Kitaplığınız** sekmesinin altına eklenir.
- Veya, PC'deki klasörleri seçmek için **Dosya** > **Çalma Listesi Taşı** sekmesine gidin.
↳ Ortam dosyaları **Çalma Listeleriniz** sekmesi altına eklenir.

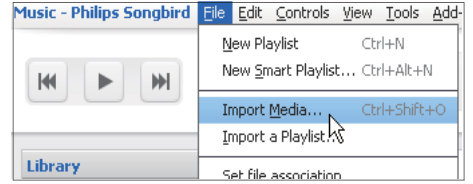

Çevrimiçi kaynaklardan içerik edinin

Çevrimiçi kaynaklardan içeriklere erişebilir veya içerik satın alabilirsiniz. Kaynak seçme panelinin üzerindeki **Servisler** başlığının altından kullanılabilir çevrimiçi servisleri bulun.

Not

- Çevrimiçi servislerden içerik yüklemeyen veya içerik satın almadan önce, çevrimiçi servise abone olun ve hesabınızda oturum açın.
- Bazı servisler yalnızca belirli ülkelerde bulunmaktadır.

Çevrimiçi arama yapın

- 1 Bir çevrimiçi servis seçin:
 - **Servisler** başlığı altında bir seçenek seçin;
 - Alternatif olarak, arama kutusunda, bir çevrimiçi servis seçmek için alt oku tıklayın.

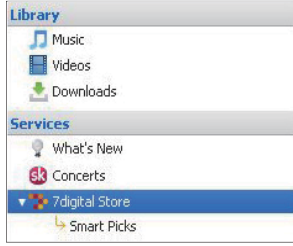

↳ Çevrimiçi kaynağın Web sayfasını girin.

- 2 Ortam dosyanızı arayın.
 - Gerekirse, bir anahtar kelime girmek için arama kutusunu kullanın.

Philips Songbird içerisinde arama yapın

Philips Songbird aşağıdaki biçimde yapılandırılmıştır:

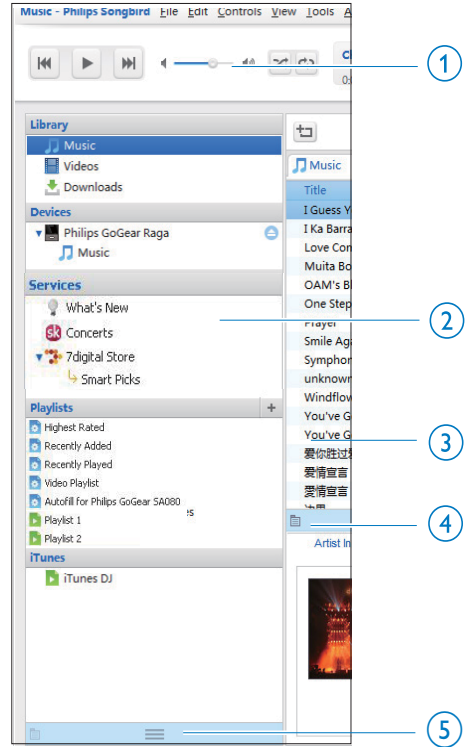

- 1 Oynatıcı paneli: Philips Songbird ortam kitaplığının içindeki ortam dosyalarını oynatmak için düğmeleri tıklayın.
- 2 Kaynak seçme paneli: İçerik kaynağı seçmek için tıklayın; alt kaynakları göstermek ya da gizlemek için ► / ▼ düğmelerini tıklayın.
 - **Kitaplık:** Philips Songbird ortam kitaplığı;
 - **Cihazlar:** PC'ye bağlı olan oynatıcı;
 - **Servisler:** çevrimiçi ortam kaynakları;
 - **Çalma listeleri:** Sizin oluşturduğunuz ya da Philips Songbird ortam kitaplığında oluşturulan çalma listeleri.
- 3 İçerik paneli: Güncel kaynaklara göz atar.
- 4 Bilgi paneli: MashTape, çalmakta olan ortam dosyası hakkındaki mevcut bilgiyi Internet'teki kaynaklardan toplayabilir.

- 5) Kapak resmi paneli: Paneli göstermek için yukarı okunu sürükleyin.

Metaverilere göre arama yapın

Philips Songbird ortam kitaplığında, ortam dosyaları metaverilerine göre sıralanır. Ortam dosyalarını metaverilerine göre aramak için, listeyi seçmek veya panel görüntüsünü filtrelemek için simgeyi tıklatın.

Liste görünümü

Liste görünümünde, ortam dosyaları metaverilerine göre listelenir:

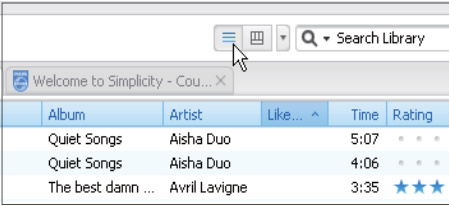
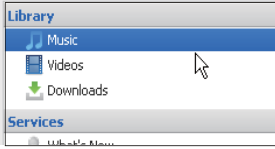

Hangi metaverilerin görüntüleneceğini seçmek için,

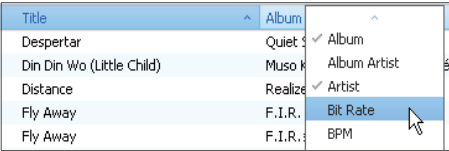

- 1 Kitaplık > Müzik veya Videolar seçeneklerinden birinde metaveri etiketleri çubuğunu sağ tıklatın.
↳ Metaveri etiketlerinin listesi görüntülenir.
- 2 Metaveri çubuğunda görüntülemek istediğiniz etiketi tıklatın.

Filtre paneli görünümü

Filtre paneli görünümünde, ortam dosyaları üç metaveri etiketiyle filtrelenebilir.

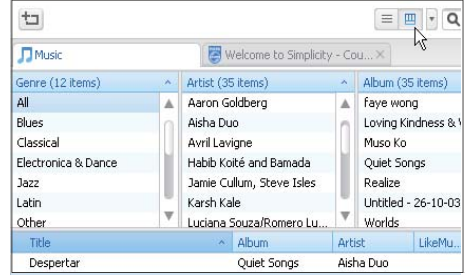

Bir filtre paneli seçmek için,

- 1 Metaveri etiketleri çubuğunu sağ tıklatın.
↳ Metaveri etiketlerinin listesi görüntülenir.
- 2 Metaveri çubuğunda görüntülemek istediğiniz etiketi tıklatın.

Anahtar kelimeyle arama

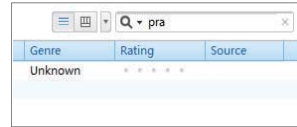

- 1 Arama kutusunda, içerik kaynağı olarak Philips Songbird öğesini seçmek için alt oku tıklatın.
- 2 Arama kutusuna anahtar kelimeyi girin.
- 3 Enter tuşuna basın.
↳ Kitaplıkta arama başlatılır.

Philips Songbird'de çalma listeleri oluşturun

Bir çalma listesiyle, şarkılarınızı istediğiniz gibi yönetebilir ve senkronize edebilirsiniz.

Çalma listesi oluşturma

Çalmak istediğiniz şarkıları seçin. Şarkıları bir çalma listesine ekleyin.

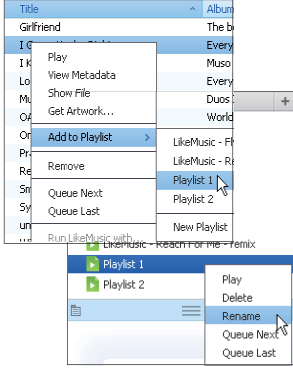

- 1 Kitaplık > Müzik** başlığı altında şarkıları seçin.
 - Birden çok şarkı seçmek için **Ctrl** tuşunu basılı tutarak şarkıları tıklayın.
- Şarkıları bir çalma listesine eklemek için:
 - Şarkıları sağ tıklayın ve **Çalma Listesine Ekle** öğesini seçin;
 - Bir çalma listesi seçin;
↳ Şarkılar çalma listesine eklenir.
 - Bir çalma listesi oluşturmak için, **Yeni Çalma Listesi** öğesini seçin.
↳ Şarkılar için yeni bir çalma listesi oluşturulur.
↳ **Çalma listeleri** başlığı altında, çalma listesine istediğiniz adı verin.

Alternatif olarak, Bir çalma listesi oluşturun. Seçilen şarkıları çalma listesine ekleyin.

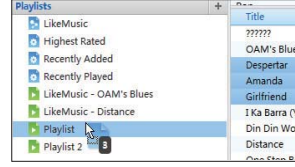
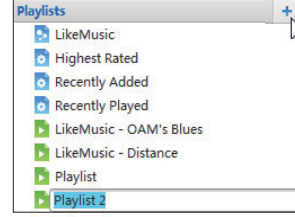

- 1 Çalma listeleri** başlığı altında, bir çalma listesi oluşturmak için **+** öğesini tıklayın.
↳ Yeni bir çalma listesi oluşturulur.
- Yeni çalma listesini adlandırın.
- Ortam dosyalarını çalma listesine sürükleyip bırakın.

İpucu

- Birden çok dosyayı aynı anda sürükleyebilmek için, seçenekleri tıklarırken **Ctrl** tuşunu basılı tutun.

Çalma sırasını bir çalma listesi olarak kaydedin

Bir çalma sırası oluşturun

- Şarkıları ya da çalma listelerini **Çalma Sırası** paneline sürükleyip bırakın.

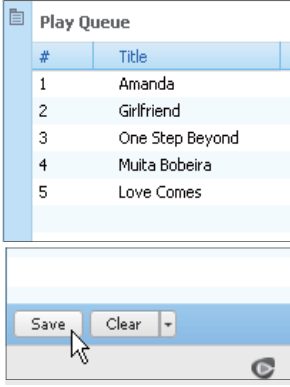

Çalma sırasını bir çalma listesi olarak kaydedin

- 1 **Kaydet** öğesini tıklayın.
 - ↳ Çalma sırası, **Çalma listeleri** başlığı altında, bir çalma listesi olarak kaydedilir.
- 2 **Çalma listeleri** başlığı altında, çalma listesine istediğiniz adı verin.

Şarkıları çalma sırasının başına ya da sonuna ekleyin

- Şarkıları başa eklemek için, seçenekleri sağ tıklayın ve **Sonraki Olarak Sıraya Ekle** öğesini seçin;
- Şarkıları sona eklemek için, seçenekleri sağ tıklayın ve **Sonuncu Olarak Sıraya Ekle** öğesini seçin.

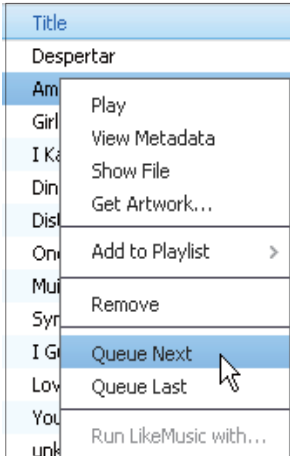

Bir çalma listesini çalma

- 1 Bütün çalma listesini çalmak için, çalma listesini sağ tıklayın ve **Oynat** öğesini seçin.
 - Çalmaya bir şarkıdan başlamak için, şarkıyı sağ tıklayın.
- 2 Oynatma seçeneklerini seçmek için, oynatıcı paneli üzerindeki düğmeleri tıklayın.

Philips Songbird yazılımında ortam dosyalarının yönetilmesi

Metaverilerin düzenlenmesi

Dosya bilgisini düzenleyerek (metaveri veya ID3 etiketi), ortam dosyalarını otomatik olarak şarkı adı, sanatçı, albüm ve diğer bilgilere göre sıralayabilirsiniz.

Ortam dosyalarını oynatıcıyla senkronize ettikten sonra, ortam kitaplığında metaveriyeye göre arama yapabilirsiniz.

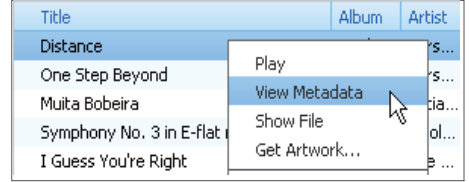

- 1 **Kitaplık > Müzik** veya **Videolar** seçeneklerinden bir ortam dosyası seçin.
- 2 **Metaveriyi Tara** seçeneğini seçmek için dosyanın üzerine sağ tıklayın.
 - ↳ Üzerindeki bilgiyi düzenlemeniz için bir metaveri tablosu görüntülenir:

Kapak resimlerinin edinilmesi

Kapak resimleri bazen indirilen müzik ile birlikte bulunur. **Philips Songbird** ile birlikte albüm kapaklarını şarkılara ekleyebilirsiniz. Şarkıları bazı oynatıcılarla senkronize ettikten sonra, ortam kitaplığında kapak resmine göre arama yapabilirsiniz.

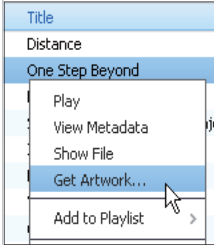
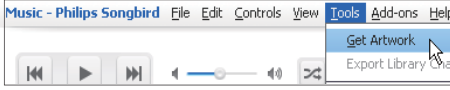

- **Philips Songbird** yazılımında, **Araçlar > Kapak Resmi Edin** seçeneğini seçin.
↳ Kitaplıktaki bütün başlıklar için albüm kapakları alınır.
- Seçtiğiniz başlığa sağ tıklayın ve **Kapak Resmi Edin** seçeneğini seçin.
↳ Bütün seçili başlıklar için albüm kapakları alınır.

Ortam dosyalarının kitaplıktan kaldırılması

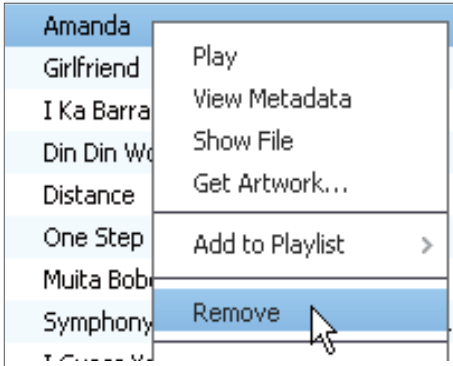

- 1 Ortam dosyasına sağ tıklayın. **Kaldır** seçeneğini seçin.
- 2 Belirtildiği gibi onaylayın.
↳ Seçilen dosya kütüphaneden ve tüm çalma listelerinden kaldırılır: (Varsayılan olarak, dosya sadece "kaldırılır", "silinmez". Dosya, bilgisayardaki veya bilgisayar ağındaki orijinal konumunda bulunabilir.)

İpucu

- Birden çok dosya seçmek için seçenekleri tıklarırken **Ctrl** tuşunu basılı tutun.
- Birden çok sıralı dosya seçmek için **Shift** tuşunu basılı tutarken birinci ve sonuncu seçenekleri tıklayın.

Oynatıcıyı Philips Songbird ile senkronize etme

Philips Songbird aracılığıyla bir PC'deki müziği oynatıcı ile senkronize edebilirsiniz.

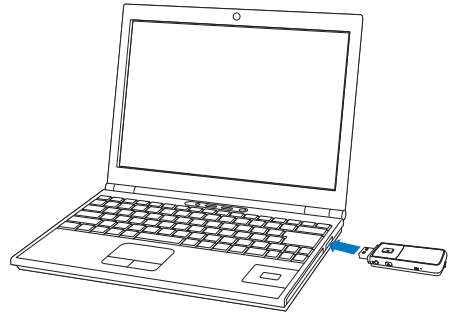

- 1 PC'de **Philips Songbird** uygulamasını başlatın.
- 2 Bir USB kablosu kullanarak oynatıcıyı PC'ye bağlayın.
↳ **Philips Songbird** üzerinde, PC tarafından tanındığı anda oynatıcı görüntülenir.

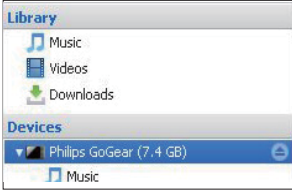

Otomatik ya da manuel senkronizasyonu seçin

Oynatıcıyı **Philips Songbird** yazılımına ilk kez bağladığınızda, oynatıcı için otomatik senkronizasyon veya manuel senkronizasyonu seçin.

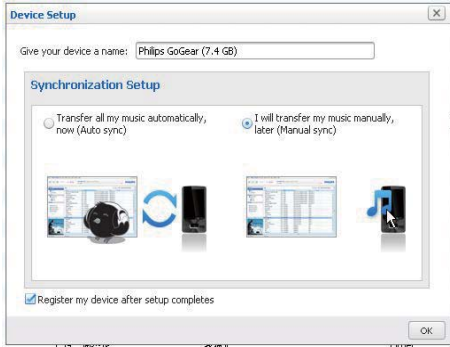

Otomatik ya da manuel senkronizasyonu daha sonra seçmek için,

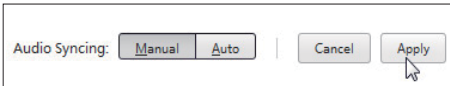
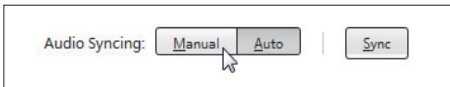
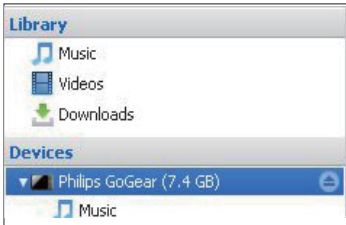

- 1 **Cihazlar** başlığı altında oynatıcıyı seçin.
- 2 **Manuel** ya da **Otomatik** öğesini seçin.
- 3 Seçimi onaylamak için, **Uygula** öğesini tıklayın.

Otomatik senkronizasyon

- Eğer otomatik senkronizasyon seçeneğini seçtiyseniz, oynatıcıyı PC'ye bağladığınız zaman otomatik senkronizasyon otomatik olarak başlatılır;
- Alternatif olarak, **Cihazlar** başlığı altındaki oynatıcıyı seçin ve **Senkronize et** öğesini tıklayın.

Otomatik senkronizasyon ayarlarını seçmek için,

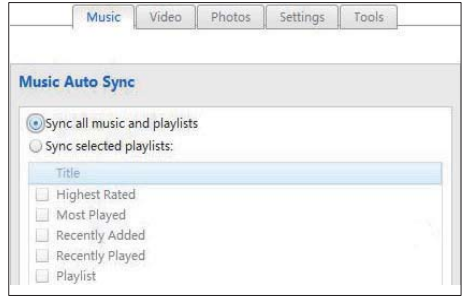
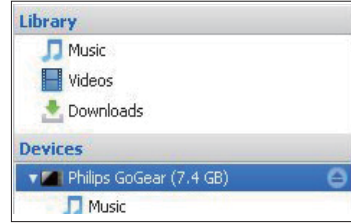

- 1 **Cihazlar** başlığı altında oynatıcıyı seçin.
- 2 Açılır ekranda, **Müzik**, **Videolar** veya **Fotoğraflar** sekmesini tıklayın.
- 3 Bir seçim yapmak için tıklayın.

Manuel senkronizasyon

Seçilen çalma listelerini manuel olarak aktarmak için,

- 1 Çalma listelerini seçin.
- 2 Çalma listelerini **MIX** ürününe sürükleyip bırakın.

Seçilen ortam dosyalarını manuel olarak aktarmak için,



- 1 İçerik panelinde, seçtiğiniz bir ortam dosyasına sağ tıklayın.
- 2 **Cihaz Ekle > MIX** seçeneğini seçin.
↳ Seçilen dosyalar **MIX** ürününe aktarılır.

İpucu

- Birden çok dosyayı aynı anda seçebilmek için seçenekleri tıklarırken **Ctrl** tuşunu basılı tutun.

6 Müzik

Oynatıcı üzerinde müziğin bulunması

Şarkı bilgilerine göre müziğin bulunması

Ana ekranda, şarkı bilgilerine göre (tanımlayıcı veri ya da ID3 etiketi) müziği bulmak için  ögesini seçin:

[Tüm şarkılar]

- Alfabetik olarak sıralanmış parçalar

[Sanatçı]

- Alfabetik olarak sıralanmış sanatçılar
- Alfabetik olarak sıralanmış albümler
- Albüm sırasıyla listelenmiş parçalar

[Albümler]



- Harf ve numaraya göre sıralanmış albümler
- Albüm sırasıyla listelenmiş parçalar

Dosya klasörüne göre müziğin bulunması

Ana ekranda, dosya klasörüne göre müzik bulmak için  ögesini seçin.





Kaydırma işlemi

Alfabetik olarak sıralanmış bir seçenekler listesinde, **Superscroll** seçenekler arasında baş harfe göre tarama yapabilmeyi sağlar.

- **Superscroll**'i başlatmak için  /  tuşunu basılı tutun.
 - ↳ Ekranda mevcut seçeneklerin baş harflerini görebilirsiniz.



Müzik çalma

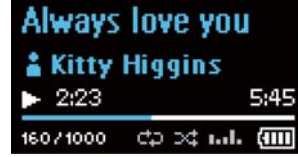

- 1 Bir müzik dosyası seçmek için  veya  tuşuna basın.
- 2 Oynatımı başlamak için  düğmesine basın.
 - ↳ Seçilen şarkının çalmaya başlar.
 - ↳ Oynatma ekranında, dosya bilgilerini ve oynatma durumunu görebilirsiniz.
- 3 Oynatma sırasında,
 - Oynatmayı duraklatmak veya devam ettirmek için  tuşuna basın.
 - Önceki ekrana gitmek için,  tuşuna basın.
 - ↳ Oynatma ekranı birkaç saniye sonra geri gelir.



Oynatma ekranında bir müzik dosyası seçmek için

- Arka arkaya  ve  tuşlarına basın.

Seçilen şarkı içerisinde hızlı başa almak veya hızlı ileri almak için

- Oynatma ekranında,  ya da  tuşunu basılı tutun.

7 Ayarlar

*de, oynatıcı için seçeneklerinizi seçin.

1 Bir seçim yapmak için  /  tuşuna basın.

2 Onaylamak için  tuşuna basın.

Çalma modu

[Çalma modu]'de, müzik/kayıt oynatmak için oynatma modlarını seçin:



[Tekrar]	
[1 tekrar]	seçilen şarkıyı/kaydı tekrar eder.
[Tümünü tekrarla]	seçilen klasördeki bütün şarkıları/kayıtları tekrar eder.
[Rastgele]	
[Tümünü karıştır]	seçilen klasördeki bütün şarkıları/kayıtları rasgele modda oynatır.

Eğer hem [Tümünü tekrarla] hem de [Tümünü karıştır] etkinleştirilmişse,

- Seçilen klasördeki bütün şarkılar/kayıtlar rasgele modda tekrar edilir.

Ses ayarları

[Ses ayarları]'de, ses ayarları için tercihinizi seçin:

[FullSound]	Müzik sıkıştırma (MP3, WMA gibi) kaybedilen ses ayrıntılarını geri yükler.
[Ekolayzer]	Ses ayarlarını istenildiği gibi tanımlar.
[Ses sınırı]	Cihaz için maksimum ses düzeyini ayarlar. Bu yöntemle daima ses düzeyini, duymanıza yeterli ve zararsız bir aralıkta tutabilirsiniz. Ses sınırını belirlemek için  /  tuşuna basın; onaylamak için  tuşuna basın.

Not

- Tam Ses düzeyini seçtiğinizde, ekolayzer devre dışı bırakılır.

Ekran ayarları

Tema

[Ekran ayarları] > [Tema]'de, oynatma için tema seçin.

Ekran kapatma zamanlayıcısı

MIX üzerinde hiçbir işlem yapılmazsa, ekran bekleme moduna geçer. Önceden tanımlanmış süreden sonra, bekleme ekranı otomatik olarak kapanır. Pil gücünden tasarruf etmek için, süre olarak düşük bir değer seçin.

Süreyi ayarlamak için



- [Ekran ayarları] > [Ekr. kapanma zamanlayıcısı]'de bir süre seçin.
 - Seçilen süre geçtikten sonra, bekleme ekranı otomatik olarak kapanır.

Güç tasarrufu modundan çıkmak için

- Herhangi bir tuşa basın.

Ekranı döndür

[Ekran ayarları] > [Ekranı döndür]'de, ekranı ters çevirmek için [180°] veya [0° (Normal)] ögesini seçin.

↳ Ekranı ters çevirdikten sonra,  ve  işlevlerine geçin.

Dil

[Dil]'de, oynatıcı için bir dil seçin.

Bilgi

[Bilgi]'de, cihaz hakkında ařađıdaki bilgileri öğrenin:

[Kapasite:]	bellek boyutu
[Boř alan:]	mevcut alan
[Bellenim sürümü:]	geçerli yerleşik yazılım sürümü. Destek web sitesinden yerleşik yazılımı güncellerken yerleşik yazılım sürümünü kontrol edin.
[Model:]	tam ürün adı. Destek web sitesinden yerleşik yazılımı güncellerken tam ürün adını kontrol edin.
[Destek sitesi:]	cihaz için destek veren web sitesi

Fabrika ayarları

[Fabrika ayarları]'de, oynatıcıyı fabrika ayarlarına geri yükleyin. Oynatıcıya aktarılan dosyalar korunur.

8 Philips Device Manager ile bellenimi güncelleştirme

Philips Device Manager'ı Yükleme

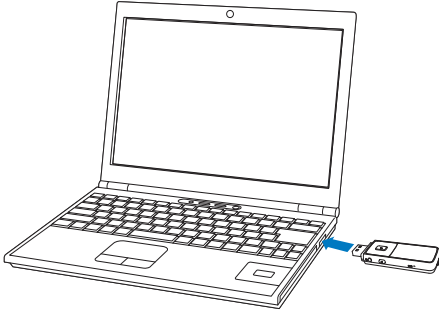

- 1 **MIX** cihazını bir bilgisayara bağlayın.
- 2 Bilgisayarınızda, **Bilgisayarım** (Windows XP / Windows 2000) / **Bilgisayar** (Windows Vista / Windows 7) öğesini seçin.
- 3 **Philips GoGear MIX** simgesini sağ tıklayın. **Philips Device Manager'ı Yükle** seçeneğini seçin.
 - Ya da **Philips GoGear MIX** simgesine tıklayın. **installer.exe** üzerine çift tıklayın.
- 4 Yazılımın kurulumunu tamamlamak için, ekrandaki talimatları takip edin.

Not

- Kurulum, lisans şartlarını kabul etmenizi gerektirir.

Bellenimi güncelleştirme

- 1 Bilgisayarın İnternet'e bağlı olduğundan emin olun.
- 2 **MIX** ürününü bilgisayara bağladığınızdan emin olun.
- 3 Bilgisayarınızda **Philips Device Manager'**ı başlatmak için, **Başlat > Programlar > Philips > Philips MP3 çalar > GoGear SA3MXX Device Manager** öğelerini tıklayın.
- 4 **Güncelle** seçeneğini tıklayın
↳ **Philips SA3MXX Device Manager**, güncellemeleri kontrol eder ve varsa İnternet'ten yeni bellenimi yükler.
- 5 Ekranda **Güncelleme tamamlandı** mesajı görüntülendiğinde **Tamam** seçeneğini tıklayın.
- 6 **MIX** ile bilgisayarın bağlantısını kesin.
↳ Bellenim güncellendikten sonra, **MIX** yeniden başlatılır ve tekrar kullanıma hazır olur.

9 Sorun giderme

MIX düzgün çalışmıyorsa veya ekran donarsa, veri kaybı olmadan cihazı sıfırlayabilirsiniz:

MIX cihazını nasıl sıfırlarım?

- MIX cihazının alt kısmında bulunan sıfırlama deliğine bir kalem ucu veya başka bir nesne sokun. Oynatıcı kapanana kadar basılı tutun.
- Sıfırlama işlemi başarısız olursa, **Philips Device Manager** ile MIX cihazının kurtarılmasıyla ilgili adımları uygulayın.

- 1 Bilgisayarınızda **Philips** Cihaz Yöneticisi'ni başlatmak için, **Başlat** > **Programlar** > **Philips** > **Philips MP3 oynatıcı** > **GoGear SA3MXX Cihaz Yöneticisi** öğelerini seçin.
- 2 Devam etmeden önce MIX cihazını kapatın.
- 3 MIX cihazını bilgisayarınıza bağlarken,  ses seviyesi düğmesini basılı tutun.
- 4 **Philips Device Manager** MIX cihazını tanıyana ve kurtarma moduna girene kadar düğmeyi basılı tutun.
- 5 Bilgisayarda **Repair** (Onar) düğmesini tıklayın ve kurtarma işlemini tamamlamak için **Philips Device Manager** uygulamasının talimatlarını uygulayın.
- 6 Kurtarma tamamlandığında, MIX cihazını bilgisayarınızdan çıkarın.
- 7 MIX cihazını yeniden başlatın.

10 Teknik veriler

Güç

Güç kaynağı: 150 mAh Li-ion polimer dahili şarj edilebilir pil

MP3 çalma süresi¹: en fazla 13 saat

Yazılım

Philips Songbird: müzik aktarmak için

Philips Device Manager: belleğim güncelleştirme için

Bağlanabilirlik

Kulak 3,5mm

Yüksek hızlı USB 2.0

Ses

Kanal ayırma: 40 dB

Frekans Tepkisi: 45 - 16.000 Hz

Çıkış gücü: 10,0 mW

Sinyal-parazit oranı: > 75 dB

Müzik çalar

Desteklenen formatlar:

Bit hızları	Örnekleme hızları
MP3:	
CBR ve VBR olarak 8 - 320 kbps	8, 11.025, 16, 22.050, 24, 32, 44.1, 48 kHz
WMA:	
CBR olarak 10 - 320 kbps	8, 11,025, 16, 22,050, 32, 44,1, 48 kHz
VBR olarak 32 - 192 kbps	
FLAC:	
1,1 Mbps'e kadar	44,1 kHz
APE:	
1,3 Mbps'e kadar	48 Khz

Depolama ortamı

Dahili bellek kapasitesi²:

SA3MXX02 2GB NAND Flash

SA3MXX04 4GB NAND Flash

SA3MXX08 8GB NAND Flash

Ekrana

Renkli LCD 128 x 64 piksel

Not

- ¹ Şarj edilebilir pillerin şarj edilme sayısı sınırlıdır. Pil ömrü ve şarj edilme sayısı, kullanıma ve ayarlara bağlı olarak değişebilir.
- ² 1GB = 1 milyar bayt; kullanılabilir depolama alanı daha azdır. Belleğin bir kısmı cihaz için ayrılacağından, tam bellek kapasitesi kullanılamaz. Depolama kapasitesi, şarkı başına 4 dakika ve 128 kbps MP3 şifreleme değerlerine dayanarak belirtilmiştir.

Sistem gereksinimleri

- Windows® XP (SP3 veya üzeri) / Vista / 7
- Pentium III 800 MHz işlemci veya üzeri
- 512 MB RAM
- 500 MB sabit disk alanı
- İnternet bağlantısı
- Windows® İnternet Explorer 6.0 veya üzeri
- CD-ROM sürücüsü
- USB bağlantı noktası

