

È possibile registrare il prodotto e richiedere assistenza all'indirizzo  
[www.philips.com/welcome](http://www.philips.com/welcome)

**GoGear**

SA3MXX02

SA3MXX04

SA3MXX08



---

IT Manuale utente

---

**PHILIPS**



# Sommario

---

<b>1</b>	<b>Informazioni di sicurezza importanti</b>	<b>4</b>
	Manutenzione generale	4
	Riciclaggio del prodotto e della batteria integrata	7

---

<b>2</b>	<b>Il lettore</b>	<b>8</b>
	Contenuto della confezione	8
	Software caricato nel lettore	8
	File caricati nel lettore	8

---

<b>3</b>	<b>Guida introduttiva</b>	<b>9</b>
	Alimentazione	9
	Installazione di Philips Songbird	9
	Accensione o spegnimento del lettore	10
	Standby e spegnimento automatici	10

---

<b>4</b>	<b>Panoramica</b>	<b>11</b>
	Comandi	11
	Schermata principale	12
	Blocco/sblocco dei tasti	12
	Accensione/spegnimento dello schermo	12

---

<b>5</b>	<b>Sincronizzazione con la libreria multimediale del computer</b>	<b>13</b>
	Raccolta dei file multimediali dal computer	13
	Impostazione della cartella di controllo	13
	Importazione dei file multimediali	14
	Acquisizione di contenuti da sorgenti online	14
	Ricerca online	15
	Ricerca in Philips Songbird	15
	Ricerca per metadati	16
	Ricerca per parola chiave	16
	Creazione di sequenze in Philips Songbird	17
	Creazione di una sequenza brani	17
	Salvataggio di una coda di riproduzione come sequenza	18
	Riproduzione di una sequenza	18
	Gestione di file multimediali in Philips Songbird	18
	Modifica dei metadati	18
	Ottenere le copertine degli album	19
	Rimozione di file multimediali dalla libreria	19

Sincronizzazione del lettore con Philips Songbird	20
Selezione della sincronizzazione automatica o manuale	20
Sincronizzazione automatica	21
Sincronizzazione manuale	21

---

<b>6</b>	<b>Musica</b>	<b>22</b>
	Come trovare i file musicali sul lettore	22
	Come trovare i file musicali in base alle informazioni sul brano	22
	Come trovare i file musicali in base alla cartella di file	22
	Superscroll	22
	Riproduzione di musica	22

---

<b>7</b>	<b>Impostazioni</b>	<b>23</b>
	Modalità di riproduzione	23
	Impostazioni audio	23
	Impostazioni del display	24
	Tema	24
	Timer spegn. schermo	24
	Ruota schermo	24
	Lingua	24
	Informazioni	24
	Impost. predefinite	24

---

<b>8</b>	<b>Aggiornamento del firmware tramite Philips Device Manager</b>	<b>25</b>
----------	--	-----------

---

<b>9</b>	<b>Risoluzione dei problemi</b>	<b>26</b>
----------	---------------------------------	-----------

---

<b>10</b>	<b>Dati tecnici</b>	<b>27</b>
	Requisiti di sistema	27

## In caso di aiuto

Visitare il sito Web

**[www.philips.com/welcome](http://www.philips.com/welcome)**

dove è possibile accedere a una vasta gamma di materiali di supporto come manuali dell'utente, aggiornamenti software e risposte alle domande frequenti.

# 1 Informazioni di sicurezza importanti

## Manutenzione generale

La traduzione di questo documento è solo a titolo di riferimento.

Nel caso di incongruenze tra la versione inglese e quella tradotta, la versione inglese ha la precedenza.

### ! Attenzione

- Per evitare danni o anomalie di funzionamento:
- Non esporre il prodotto a temperature eccessivamente alte, ad esempio quelle prodotte dal riscaldamento domestico o dalla luce solare diretta.
- Evitare cadute e colpi accidentali al prodotto.
- Non immergere il prodotto in acqua. Evitare che la presa degli auricolari/cuffie o il vano batteria entri a contatto con l'acqua: eventuali infiltrazioni potrebbero danneggiare in modo irreparabile il dispositivo.
- I telefoni cellulari accesi in prossimità del dispositivo possono causare interferenze.
- Eseguire il backup dei file. Conservare i file originali scaricati sul dispositivo. Philips non è responsabile per la perdita di dati se il prodotto viene danneggiato o i dati in esso contenuti risultano illeggibili.
- Gestire i file musicali (trasferimento, eliminazione, ecc.) esclusivamente mediante il software fornito per evitare qualsiasi inconveniente.
- Non usare detersivi che contengano alcol, ammoniacca, benzene o abrasivi, poiché possono danneggiare il prodotto.

### Informazioni sulle temperature di funzionamento e di conservazione

- Il dispositivo è in grado di funzionare in ambienti dove la temperatura è compresa fra 0 e 35°C.
- Il dispositivo è in grado di funzionare in ambienti dove la temperatura è compresa fra -20 e 45°C (tra -4 e 113°F).

- Alle basse temperature, la durata della batteria potrebbe ridursi.

### Parti/accessori di ricambio:

Visitare il sito [www.philips.com/support](http://www.philips.com/support) per ordinare parti/accessori di ricambio.

### Sicurezza per l'udito



#### Ascoltare a volume moderato.

L'utilizzo delle cuffie a volume elevato può danneggiare l'udito. Questo prodotto è in grado di riprodurre suoni a un livello di decibel che può provocare la perdita dell'udito in persone normali, anche in caso di esposizioni inferiori a 1 minuto. I livelli di decibel maggiori sono previsti per persone che hanno già subito danni all'udito.

La percezione dei suoni può essere ingannevole. Con il passare del tempo, l'orecchio si abitua a volumi di ascolto sempre più elevati. Per questa ragione, in caso di ascolto prolungato, i suoni avvertiti come "normali" potrebbero essere alti e dannosi per l'udito. Al fine di evitare questo problema, impostare il volume a un livello di sicurezza, prima che l'orecchio si abitui, e non alzarlo.

Per impostare un livello sicuro del volume:

Impostare il volume a un livello basso.

Aumentarlo lentamente fino a quando il suono non risulta piacevole, chiaro e non distorto.

Non ascoltare per periodi di tempo prolungati: L'esposizione prolungata ai suoni, anche se a livelli normalmente "sicuri", può causare la perdita dell'udito.

Utilizzare l'apparecchio senza eccedere e interrompere l'ascolto di tanto in tanto.

Quando si utilizzano le cuffie, attenersi alle indicazioni seguenti.

La riproduzione deve avvenire a un volume ragionevole e per periodi di tempo non eccessivamente lunghi.

Non regolare il volume dopo che l'orecchio si è abituato.

Non alzare il volume a un livello tale da non sentire i suoni circostanti.

Nelle situazioni pericolose è necessario prestare attenzione o interrompere temporaneamente l'ascolto.

Non utilizzare le cuffie quando si è alla guida di veicoli motorizzati, biciclette, skateboard, ecc., al fine di evitare pericoli per il traffico. In numerose località l'utilizzo delle cuffie non è consentito.

### **Modifiche**

Le modifiche non autorizzate dal produttore rendono nullo il diritto dell'utente ad utilizzare il prodotto.

### **Informazioni sul copyright**

Tutti gli altri marchi e nomi di prodotti sono marchi commerciali delle rispettive società/organizzazioni.

La copia non autorizzata di file scaricati da Internet o da CD audio rappresenta una violazione delle leggi sul copyright e dei trattati internazionali.

La copia non autorizzata di materiale protetto da copia, inclusi programmi per computer, file, trasmissioni e registrazioni audio, può rappresentare una violazione della legge sul copyright e costituire un reato penale. Questo apparecchio non deve essere utilizzato a tale scopo.

Windows Media e il logo Windows sono marchi registrati di Microsoft Corporation negli Stati Uniti e/o in altri paesi.

**Adottare un comportamento responsabile e rispettare i diritti di copyright.**



**Be responsible  
Respect copyrights**

Philips rispetta la proprietà intellettuale; per questo, richiediamo lo stesso impegno da parte dei nostri utenti.

I contenuti multimediali su Internet possono essere stati creati e/o distribuiti senza autorizzazione da parte dei proprietari dei diritti di copyright.

La copia o la distribuzione di contenuti non autorizzati può costituire violazione delle leggi sui diritti di copyright in vari paesi, tra cui il vostro.

Il rispetto delle leggi sul copyright rimane una responsabilità dell'utente.

La registrazione e il trasferimento sul lettore portatile di video in streaming scaricati sul computer è consentita solo per contenuti di pubblico dominio o dotati di apposita licenza. Tali contenuti sono solo per uso privato e non commerciale ed è necessario rispettare eventuali istruzioni relative ai diritti di copyright fornite dal proprietario. Tali istruzioni possono vietare la creazione di ulteriori copie. I video in streaming possono includere tecnologie di protezione da copia che impediscono la creazione di duplicati. In questi casi, la funzione di registrazione non è abilitata e viene visualizzato un messaggio di avviso.

### **Accesso ai dati**

Philips si impegna a migliorare la qualità del prodotto e l'esperienza dell'utente Philips. Per comprendere il profilo d'utilizzo di questo dispositivo, nella memoria non volatile dello stesso vengono caricati dati/informazioni che consentono di identificare e rilevare eventuali guasti o problemi verificatisi durante il suo utilizzo. I dati memorizzati, ad esempio, riguardano la durata della riproduzione in modalità musicale, la durata della riproduzione in modalità di sintonizzazione, la frequenza con cui la batteria si è scaricata, ecc. I dati memorizzati non rilevano il contenuto o i supporti utilizzati sul dispositivo, né la sorgente dei download. I dati memorizzati nel dispositivo vengono recuperati e utilizzati SOLO se il dispositivo viene consegnato dall'utente al centro di assistenza Philips e SOLO allo scopo di agevolare il rilevamento e la prevenzione degli errori. I dati memorizzati saranno disponibili su richiesta dell'utente.

## Monkey's Audio decoder

- ① The Monkey's Audio SDK and source code can be freely used to add APE format playback, encoding, or tagging support to any product, free or commercial. Use of the code for proprietary efforts that don't support the official APE format require written consent of the author.
- ② Monkey's Audio source can be included in GPL and open-source software, although Monkey's Audio itself will not be subjected to external licensing requirements or other viral source restrictions.
- ③ Code changes and improvements must be contributed back to the Monkey's Audio project free from restrictions or royalties, unless exempted by express written consent of the author.
- ④ Any source code, ideas, or libraries used must be plainly acknowledged in the software using the code.
- ⑤ Although the software has been tested thoroughly, the author is in no way responsible for damages due to bugs or misuse.

If you do not completely agree with all of the previous stipulations, you must cease using this source code and remove it from your storage device.

## FLAC decoder

Copyright (C) 2000,2001,2002,2003,2004,2005, 2006,2007,2008,2009 Josh Coalson

Redistribution and use in source and binary forms, with or without modification, are permitted provided that the following conditions are met:

- Redistributions of source code must retain the above copyright notice, this list of conditions and the following disclaimer:

- Redistributions in binary form must reproduce the above copyright notice, this list of conditions and the following disclaimer in the documentation and/or other materials provided with the distribution.
- Neither the name of the Xiph.org Foundation nor the names of its contributors may be used to endorse or promote products derived from this software without specific prior written permission.

THIS SOFTWARE IS PROVIDED BY THE COPYRIGHT HOLDERS AND CONTRIBUTORS "AS IS" AND ANY EXPRESS OR IMPLIED WARRANTIES, INCLUDING, BUT NOT LIMITED TO, THE IMPLIED WARRANTIES OF MERCHANTABILITY AND FITNESS FOR A PARTICULAR PURPOSE ARE DISCLAIMED. IN NO EVENT SHALL THE FOUNDATION OR CONTRIBUTORS BE LIABLE FOR ANY DIRECT, INDIRECT, INCIDENTAL, SPECIAL, EXEMPLARY, OR CONSEQUENTIAL DAMAGES (INCLUDING, BUT NOT LIMITED TO, PROCUREMENT OF SUBSTITUTE GOODS OR SERVICES; LOSS OF USE, DATA, OR PROFITS; OR BUSINESS INTERRUPTION) HOWEVER CAUSED AND ON ANY THEORY OF LIABILITY, WHETHER IN CONTRACT, STRICT LIABILITY, OR TORT (INCLUDING NEGLIGENCE OR OTHERWISE) ARISING IN ANY WAY OUT OF THE USE OF THIS SOFTWARE, EVEN IF ADVISED OF THE POSSIBILITY OF SUCH DAMAGE.

## Riciclaggio del prodotto e della batteria integrata

Questo prodotto è stato progettato e realizzato con materiali e componenti di alta qualità, che possono essere riciclati e riutilizzati. Non smaltire questo prodotto con i rifiuti domestici. Informarsi circa le normative di raccolta dei prodotti elettrici ed elettronici in vigore nella zona in cui si desidera smaltire il prodotto e le batterie.

Il corretto smaltimento del prodotto contribuisce a prevenire potenziali effetti negativi sull'ambiente e sulla salute.

Visitare il sito Internet [www.recycle.philips.com](http://www.recycle.philips.com) per informazioni aggiuntive su eventuali centri di riciclaggio nella propria zona.



### Attenzione

- La rimozione della batteria integrata rende nulla la garanzia e può danneggiare il prodotto.



Philips MIX

### Avviso per gli Stati Uniti

Questa apparecchiatura è stata sottoposta a test ed è risultata conforme ai limiti per i dispositivi digitali di Classe B, in base all'articolo 15 dei regolamenti FCC. Tali limiti sono concepiti per fornire ragionevole protezione da interferenze dannose per l'utilizzo domestico. Questa apparecchiatura genera, utilizza e può irradiare energia di radiofrequenza. Se installata o utilizzata diversamente da quanto previsto dal manuale di istruzioni, può provocare interferenze dannose alle comunicazioni radio. Tuttavia, non si garantisce che tali interferenze non possano verificarsi in una particolare installazione. Nel caso l'apparecchiatura provocasse interferenze dannose alla ricezione radio o televisiva, determinabili con l'accensione

e lo spegnimento dell'apparecchiatura, si consiglia all'utente di provare a correggere l'interferenza adottando una o più delle seguenti misure:

- Cambiare l'orientamento o la posizione dell'antenna ricevente.
- Aumentare la distanza tra l'apparecchiatura e il ricevitore.
- Collegare l'apparecchiatura a una presa diversa da quella a cui è connesso il ricevitore.
- Chiedere assistenza al rivenditore o a un tecnico radio/TV specializzato.

### Nota per il Canada

Questo apparecchio digitale di Classe B è conforme a ICES-003 del Canada.

Il dispositivo è conforme all'articolo 15 dei regolamenti FCC-e 21 CFR 1040.10. Il funzionamento è subordinato alle due seguenti condizioni:

- Questo dispositivo non deve causare interferenze nocive
- Questo dispositivo deve accettare qualsiasi interferenza ricevuta, comprese quelle che potrebbero provocare effetti indesiderati.

## 2 Il lettore

MIX consente di riprodurre la musica.

### Contenuto della confezione

Verificare che la confezione contenga:  
Lettore



Auricolari

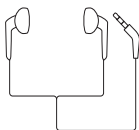

Guida di avvio rapido



#### Nota

- Le immagini sono a puro scopo esemplificativo. Philips si riserva il diritto di modificare il colore/design del prodotto senza preavviso.

### Software caricato nel lettore

MIX viene fornito con il seguente software:

- **Philips Songbird** (consente di gestire la libreria multimediale sul PC e sul lettore)
- **Philips Device Manager** (consente di scaricare aggiornamenti del firmware e di ripristinare il lettore)

### File caricati nel lettore

I seguenti file sono caricati su MIX:

- Manuale dell'utente
- Domande frequenti



# 3 Guida introduttiva

## Alimentazione

MIX è dotato di una batteria integrata che può essere caricata attraverso la porta USB del computer.

Come illustrato, collegare MIX a un computer.

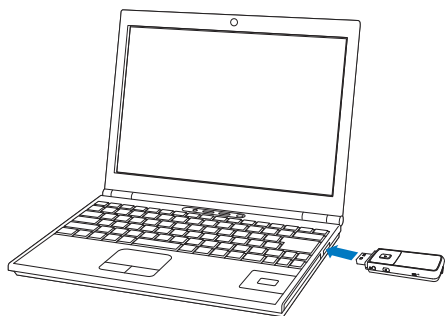

### Nota

- Quando si collega il sistema MIX ad un computer, viene chiesto di selezionare: **[Carica e trasferisci]** o **[Carica e riproduci]**. Se non si seleziona alcuna opzione, viene utilizzata l'opzione **[Carica e trasferisci]**.
- Per la riproduzione su MIX durante l'operazione di ricarica, selezionare **[Carica e riproduci]**.

### Indicazione del livello della batteria

Il display indica i livelli approssimativi di carica della batteria come indicato di seguito:

100%	75%	50%	25%	0%

- ↳ L'icona della batteria che lampeggia indica che la batteria è scarica. Il lettore salva tutte le impostazioni e si spegne nell'arco di 60 secondi.

### Nota

- Le batterie ricaricabili possono essere ricaricate per un numero limitato di volte. La durata e i cicli di ricarica della batteria variano in base all'uso e alle impostazioni.
- L'animazione che indica il processo di carica si arresta e l'icona viene visualizzata a conclusione dello stesso.

Per preservare la carica della batteria ed aumentare il tempo di riproduzione, effettuare le seguenti operazioni su MIX:

- Impostare il timer di retroilluminazione a un valore basso (selezionare > **[Impostazioni display]** > **[Timer spegn. schermo]**).

## Installazione di Philips Songbird

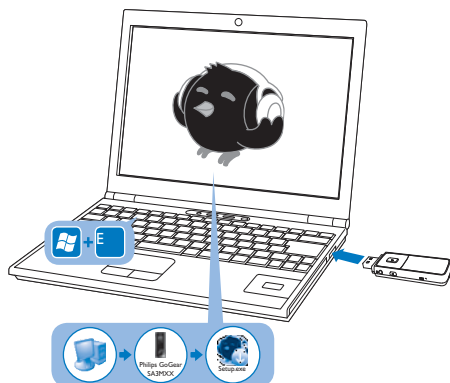

- 1 Collegare MIX a un computer.
- 2 Sul PC selezionare **Risorse del computer** (Windows XP / Windows 2000) / **Computer** (Windows Vista / Windows 7).
- 3 Fare clic con il pulsante destro sull'icona di MIX **Philips GoGear**. Selezionare **Download Philips Songbird** (Scarica Philips Songbird).
  - In alternativa fare clic sull'icona di **Philips GoGear** MIX. Fare doppio clic su **setup.exe**.



- 4 Seguire le istruzioni visualizzate per completare l'installazione.

#### Nota

- Per completare l'installazione è necessario acconsentire ai termini di licenza.

---

## Accensione o spegnimento del lettore

Tenere premuto  /  finché il lettore non si accende o si spegne.

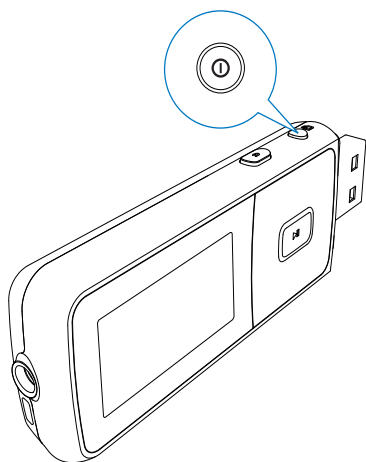

---

## Standby e spegnimento automatici

Il lettore è dotato di una funzione di standby automatico e di spegnimento che consente di risparmiare la batteria.

Dopo 10 minuti di inattività (durante i quali non è in corso la riproduzione e non si preme alcun pulsante), il lettore si spegne.

# 4 Panoramica

## Comandi

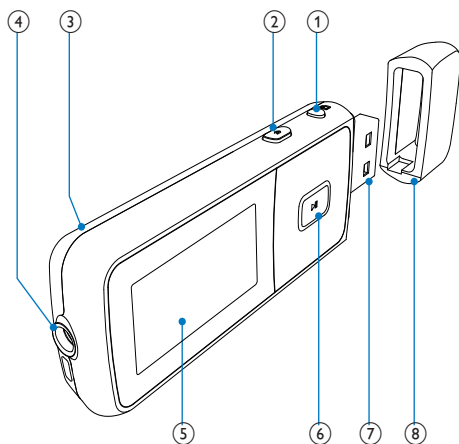

- 
1.  tenendolo premuto è possibile accendere/spengere il lettore premendolo è possibile bloccare/sbloccare tutti i pulsanti

---

  2.  premendolo è possibile tornare indietro di un livello tenendolo premuto è possibile tornare alla schermata principale

---

  3. **RESET** premere il forellino usando la punta di una penna a sfera se lo schermo non risponde alla pressione dei tasti

---

  4.  Connettore per cuffia da 3,5 mm

---

  5. display

- 
6.  sull'elenco delle opzioni: premendolo è possibile saltare all'opzione precedente/successiva  
**sulla schermata di riproduzione:** premendoli è possibile aumentare/diminuire il volume tenendoli premuti è possibile aumentare/diminuire il volume rapidamente

- 
-  **sulla schermata di riproduzione:** premendolo è possibile saltare all'opzione precedente/successiva tenendolo premuto è possibile effettuare una ricerca nel file corrente

- 
-  premendolo è possibile selezionare le opzioni o avviare/mettere in pausa/riprendere la riproduzione

---



  7. Connettore USB per la ricarica ed il trasferimento dati





---

  8. Rimuovere il tappo per utilizzare il connettore USB
-

---

## Schermata principale



Menu	Modalità	Per
	Musica	riprodurre file audio
	Vista cartelle	visualizzare file all'interno delle cartelle
	Impostazioni	personalizzare le impostazioni di MIX
	In riproduzione	visualizzare lo schermo di riproduzione corrente

- Dalla schermata principale, è possibile accedere ai menu delle funzioni premendo i pulsanti di navigazione  /  e .
- Per tornare alle schermate precedenti, premere  ripetutamente; oppure tenere premuto  per tornare alla schermata principale.

---

## Blocco/sblocco dei tasti

Quando il lettore è acceso, utilizzare il blocco per evitare l'utilizzo accidentale.

- Premere brevemente  /  per bloccare o sbloccare i tasti.
  - ↳ Tutti i pulsanti, ad eccezione di quelli del volume, sono bloccati e sul display viene visualizzata l'icona di un lucchetto.

---

## Accensione/spegnimento dello schermo

Per risparmiare energia, lo schermo si spegne automaticamente dopo un intervallo predeterminato di tempo se

- non viene utilizzata alcuna nuova funzione sul sistema **MIX**; e
- è stato selezionato un valore in  > **[Impostazioni display]** > **[Timer spegn. schermo]**.

**Per uscire dalla modalità di risparmio energetico**

- Premere qualsiasi tasto.

# 5 Sincronizzazione con la libreria multimediale del computer

Con **Philips Songbird**, è possibile effettuare le seguenti operazioni:

- Gestire le proprie collezioni multimediali su un computer;
- Sincronizzare **MIX** con la libreria multimediale del computer;
- Registrare **MIX** su [www.philips.com/welcome](http://www.philips.com/welcome).

## Raccolta dei file multimediali dal computer

### Impostazione della cartella di controllo

#### Creazione di una cartella centrale

Sul PC, creare una cartella centrale per salvare tutti i file multimediali, ad esempio D:\File multimediali Songbird.

In **Philips Songbird**, impostare la cartella centrale come cartella di controllo. Ogni volta che si avvia **Philips Songbird**, i brani vengono aggiunti a/rimossi da **Philips Songbird** poiché si trovano nella cartella centrale.

#### Primo lancio

La prima volta che si lancia **Philips Songbird** su un PC, effettuare le seguenti operazioni quando richiesto per importare i file multimediali esistenti in **Philips Songbird**:

- Selezionare la cartella multimediale di iTunes per importare una libreria iTunes esistente;
- Selezionare la cartella centrale per cercare e importare i file multimediali esistenti.

↳ La cartella centrale è impostata come cartella di controllo di **Philips Songbird**.

Impostazione della cartella multimediale di iTunes

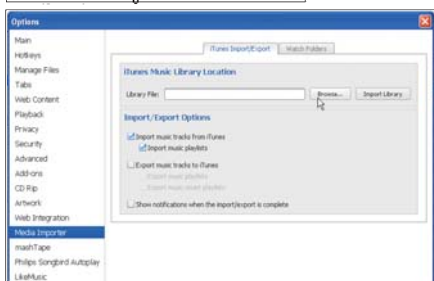
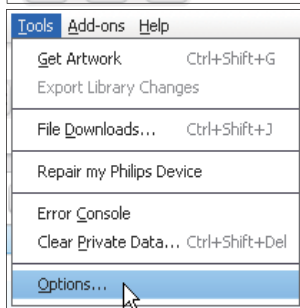
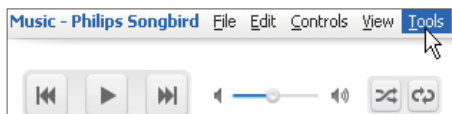

- 1 In **Philips Songbird**, selezionare **Tools** (Strumenti) > **Options...** (Opzioni...)
- 2 Selezionare **Media Importer** (Sistema di importazione dei file multimediali), quindi la scheda **iTunes Importer** (Sistema di importazione dei file di iTunes).
- 3 Verificare la posizione e le opzioni della propria libreria.
- 4 Fare clic sul pulsante **Import Library** (Importa libreria) accanto alla posizione della libreria.  
↳ Il software importa la libreria iTunes in **Philips Songbird**.

## Impostazione della cartella di controllo

In **Philips Songbird**, impostare la cartella di controllo nel seguente modo:

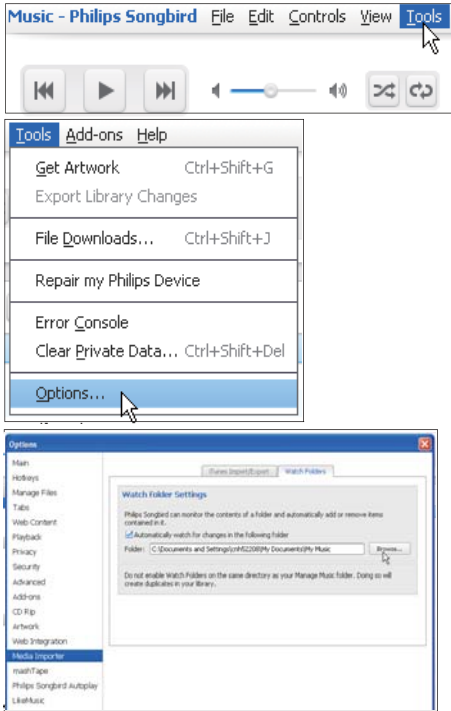

- 1 Selezionare **Tools** (Strumenti) > **Options** (Opzioni).
- 2 In **Options** (Opzioni), selezionare **Media Importer** (Sistema di importazione dei file multimediali). Quindi, selezionare la scheda **Watch Folders** (Cartelle di controllo).
- 3 In **Watch Folders** (Cartelle di controllo), inserire un segno di spunta nella casella di controllo come illustrato.
- 4 Fare clic su **Browse** (Sfoggia) e selezionare la cartella centrale (ad es. D:\File multimediali Songbird) come cartella di controllo.  
↳ In **Philips Songbird**, i file multimediali vengono aggiunti o rimossi poiché si trovano nella cartella centrale della musica.

## Importazione dei file multimediali

Importazione di file multimediali dalle altre cartelle

In **Philips Songbird**,

- selezionare **File > Import Media** (Importa file multimediali) per selezionare le cartelle sul PC.  
↳ I file multimediali vengono aggiunti in **Library** (Libreria).
- Oppure, selezionare **File > Import a playlist** (Importa una playlist) per selezionare le playlist sul PC.  
↳ I file multimediali vengono aggiunti in **Playlists** (Sequenze).

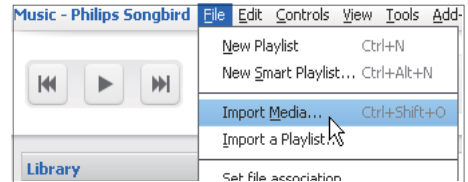

## Acquisizione di contenuti da sorgenti online

È possibile accedere e acquistare il contenuto da sorgenti online. I servizi online disponibili si trovano in **Services** (Servizi) nel pannello del selettore sorgente.

### Nota

- Prima di scaricare o acquistare contenuti dai servizi online, abbonarsi al servizio online ed accedere al proprio account.
- Alcuni servizi sono disponibili solo per alcuni paesi.

## Ricerca online

- 1 Selezionare un servizio online:
  - Selezionare un'opzione in **Services** (Servizi);
  - In alternativa, nel campo di ricerca, fare clic sulla freccia verso il basso per selezionare un servizio online.

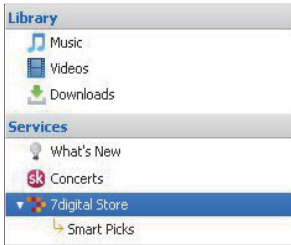

↳ Si accede nella pagina Web della fonte online.

- 2 Cercare il file multimediale.
  - Se necessario, inserire una parola chiave nel campo di ricerca.

## Ricerca in Philips Songbird

Philips Songbird è strutturato come segue:

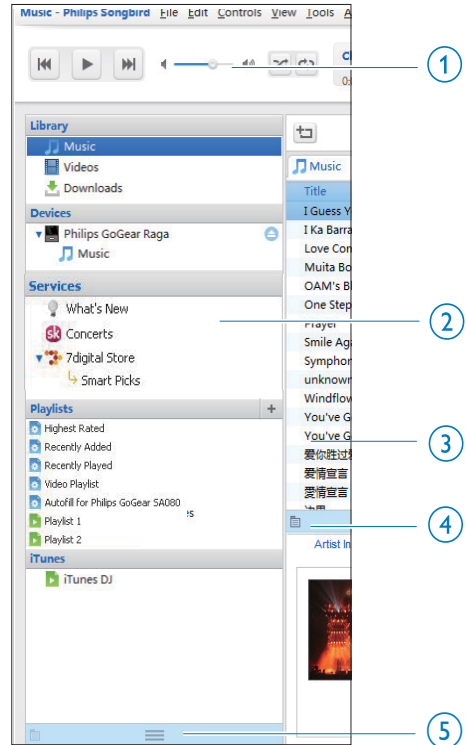

- ① Pannello del lettore: fare clic sui pulsanti per riprodurre i file multimediali nella libreria multimediale di Philips Songbird.
- ② Pannello del selettore sorgente: fare clic per selezionare una sorgente di contenuti. Fare clic su ► / ▼ per mostrare o nascondere le sottosorgenti.
  - **Libreria:** la libreria multimediale di Philips Songbird;
  - **Devices (Dispositivi):** il lettore collegato al computer;
  - **Services (Servizi):** sorgenti multimediali online;
  - **Sequenze:** le sequenze che si creano o generano nella libreria multimediale di Philips Songbird.
- ③ Pannello dei contenuti: visualizza i contenuti nella sorgente corrente dei contenuti.

- 4 Pannello informazioni: grazie a MashTape è possibile raccogliere da Internet le informazioni disponibili sul file multimediale in riproduzione.
- 5 Pannello copertine: trascinare la freccia su per visualizzare il pannello.

## Ricerca per metadati

Nella libreria multimediale di **Philips Songbird**, i file multimediali sono ordinati in base ai metadati. Per cercare i file multimediali in base ai metadati, fare clic sull'icona per selezionare la visualizzazione a elenco o il pannello con i filtri.

### Visualizzazione a elenco

Nella visualizzazione a elenco, i file multimediali sono elencati in base ai metadati.

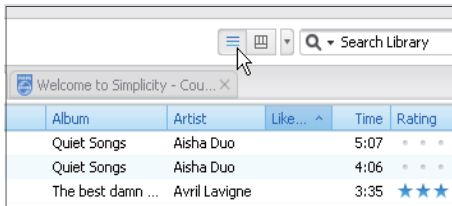
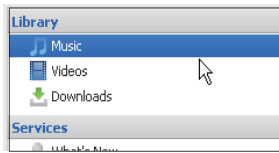

Per selezionare i metadati da visualizzare,

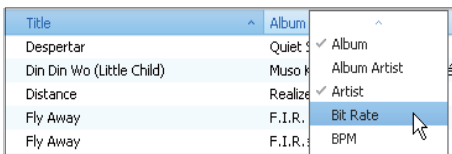

- 1 In **Libreria > Musica** o **Video**, fare clic con il pulsante destro del mouse sulla barra dei tag dei metadati.  
↳ Viene visualizzato un elenco dei tag dei metadati.
- 2 Fare clic sul tag che si desidera visualizzare sulla barra dei metadati.

## Visualizzazione pannello con filtri

Nella visualizzazione del pannello con filtri, i file multimediali possono essere filtrati in base a tre tag di metadati.

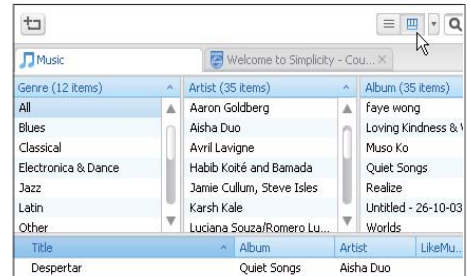

Per selezionare un pannello con filtri

- 1 Fare clic con il pulsante destro del mouse sulla barra dei tag dei metadati.  
↳ Viene visualizzato un elenco dei tag dei metadati.
- 2 Fare clic sul tag che si desidera visualizzare sulla barra dei metadati.

## Ricerca per parola chiave



- 1 Nella casella di ricerca, fare clic sulla freccia giù per selezionare **Philips Songbird** come sorgente di contenuti.
- 2 Inserire la parola chiave nella casella di ricerca.
- 3 Premere il tasto **Invio**.  
↳ Viene avviata la ricerca nella libreria.



# Creazione di sequenze in Philips Songbird

Con una sequenza, è possibile gestire e sincronizzare brani secondo necessità.

## Creazione di una sequenza brani

Selezionare i brani che si desidera riprodurre. Aggiungere i brani a una sequenza.

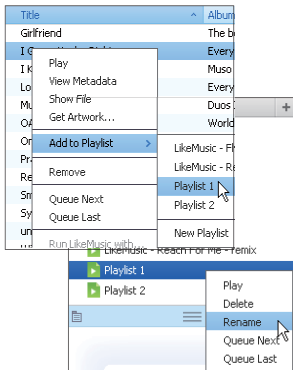

- 1 In **Libreria** > **Musica**, selezionare i brani.
  - Per selezionare più brani, tenere premuto il tasto **Ctrl** mentre si fa clic sui brani.
- 2 Per aggiungere i brani a una sequenza:
  - Fare clic con il pulsante destro del mouse sui brani, quindi selezionare **Aggiungere a sequenza**.
  - Scegliere una sequenza;
    - ↳ I brani vengono aggiunti alla sequenza.
  - Per creare una sequenza, selezionare **New Playlist** (Nuova sequenza).
    - ↳ Viene creata una nuova sequenza per i brani.
    - ↳ In **Sequenze**, dare un nome alle sequenze.

In alternativa:  
Creare una sequenza. Aggiungere i brani selezionati alla sequenza

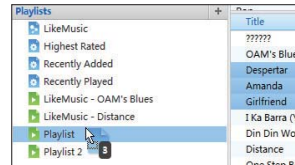
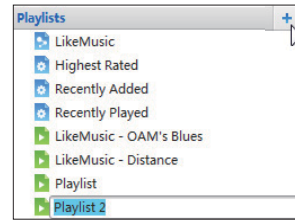

- 1 In **Sequenze**, fare clic su **+** per creare una sequenza.
  - ↳ Viene creata una nuova sequenza.
- 2 Assegnare un nome alla nuova playlist.
- 3 Trascinare e rilasciare i file multimediali nella playlist.

### Suggerimento

- Per trascinare e rilasciare più file contemporaneamente, tenere premuto il tasto **Ctrl** mentre si fa clic sulle opzioni.

## Salvataggio di una coda di riproduzione come sequenza

### Creazione di una coda di riproduzione

- Trascinare i brani o le sequenze nel pannello **Play Queue** (Coda di Riproduzione).

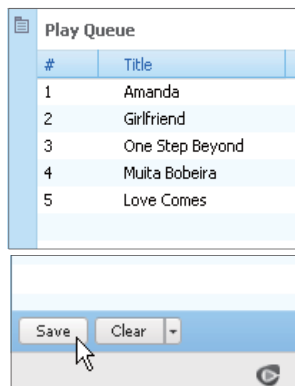

### Salvataggio di una coda di riproduzione come sequenza

- 1 Fare clic su **Salva**.  
↳ La coda di riproduzione viene salvata come sequenza sotto **Sequenze**.

- 2 In **Sequenze**, dare un nome alle sequenze.

### Aggiunta di brani all'inizio o alla fine della coda di riproduzione

- Per aggiungere brani all'inizio della coda di riproduzione, fare clic con il tasto destro del mouse sulle opzioni e selezionare **Queue Next** (Coda successiva);
- Per aggiungere brani alla fine della coda di riproduzione, fare clic con il tasto destro del mouse sulle opzioni e selezionare **Queue Last** (Coda finale);

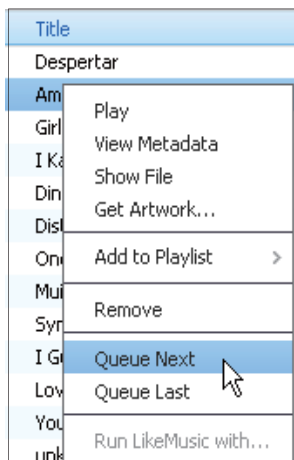

## Riproduzione di una sequenza

- 1 Per riprodurre una sequenza intera, fare clic con il tasto destro del mouse sulla sequenza e selezionare **Riproduci**.
  - Per avviare la riproduzione da un brano, fare doppio clic su di esso.
- 2 Per selezionare le opzioni di riproduzione, fare clic sui pulsanti sul pannello del lettore.

## Gestione di file multimediali in Philips Songbird

### Modifica dei metadati

Modificando le informazioni dei file (metadati o tag ID3), è possibile elencare automaticamente i file multimediali per titolo, artista, album e altre informazioni.

Dopo aver sincronizzato i file multimediali sul lettore, è possibile sfogliare la libreria multimediale per metadati.

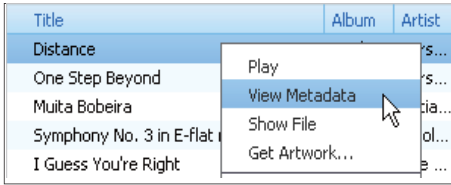

- In **Library** (Libreria) > **Music** (Musica) o **Video** selezionare un file multimediale.
- Fare clic con il tasto destro sul file per selezionare **View Metadata** (Visualizza metadati).
  - ↳ Viene visualizzata una tabella di metadati per modificare le informazioni.

## Ottenere le copertine degli album

Le copertine sono talvolta disponibili per i download di musica. Con **Philips Songbird**, è possibile inserire le copertine per i brani. Dopo aver sincronizzato i brani di alcuni lettori, è possibile sfogliare la libreria multimediale in base alle copertine.

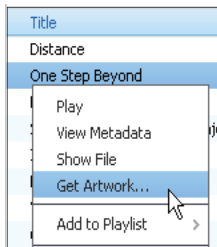
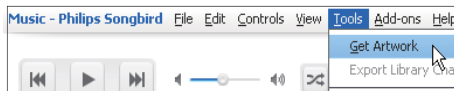

- Su **Philips Songbird**, selezionare **Tools** (Strumenti) > **Get artwork** (Ottieni copertine).
  - ↳ Verranno cercate le copertine per tutti i titoli nella libreria.

- Fare clic con il tasto destro sui titoli selezionati e selezionare **Get artwork** (Ottieni copertine).
  - ↳ Verranno cercate le copertine per tutti i titoli selezionati.

## Rimozione di file multimediali dalla libreria

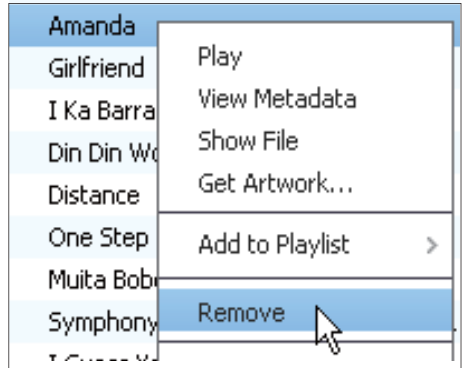

- Fare clic con il tasto destro su un file multimediale. Selezionare **Remove** (Rimuovi).
- Confermare come richiesto.
  - ↳ Il file selezionato viene rimosso dalla libreria e da tutte le playlist (per impostazione predefinita il file viene solo "rimosso", non "cancellato"; il file rimane quindi nella posizione originale sul computer o sulla rete).



### Suggerimento

- Per selezionare più file, tenere premuto il tasto **Ctrl** mentre si fa clic sulle opzioni.
- Per selezionare più file consecutivi, tenere premuto il tasto **Maiusc** mentre si fa clic sulla prima e sull'ultima opzione.

## Sincronizzazione del lettore con Philips Songbird

Mediante **Philips Songbird**, è possibile sincronizzare musica tra un PC e il lettore.

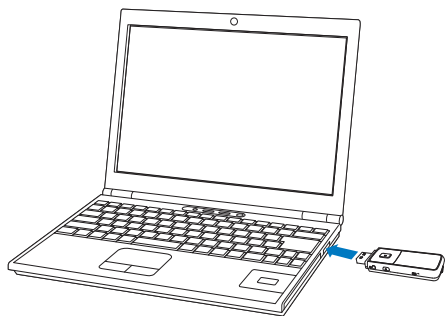

- 1 Dal computer, avviare **Philips Songbird**.
- 2 Collegare il lettore a un computer usando un cavo USB.
  - ↳ Su **Philips Songbird**, il lettore viene visualizzato quando riconosciuto dal computer.

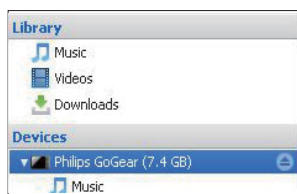

## Selezione della sincronizzazione automatica o manuale

Quando si collega il lettore a **Philips Songbird** per la prima volta, selezionare la sincronizzazione automatica o manuale del lettore.

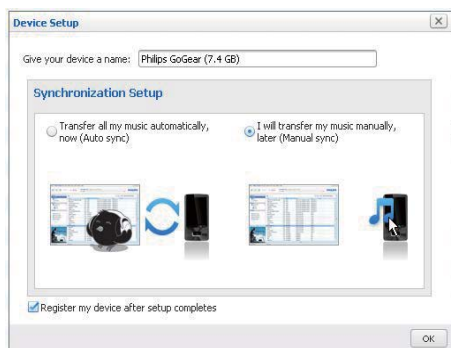

Per selezionare la sincronizzazione automatica o manuale in un secondo momento,

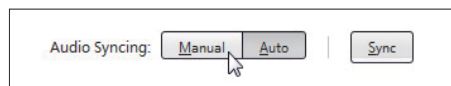
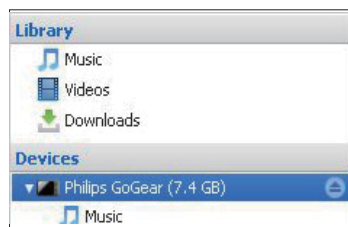

- 1 Selezionare il lettore in **Devices** (Dispositivi).
- 2 Selezionare **Manuale** o **Auto**.
- 3 Per confermare l'opzione, fare clic su **Apply** (Applica).

## Sincronizzazione automatica

- Se è stata selezionata la sincronizzazione automatica, si avvierà automaticamente quando si collega il lettore a un computer;
- In caso contrario, selezionare il lettore in **Devices** (Dispositivi) e fare clic su **Sinc.**

Per selezionare le impostazioni di sincronizzazione automatica:

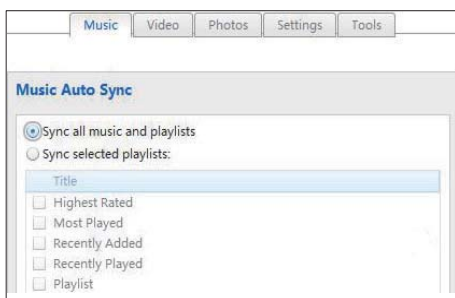
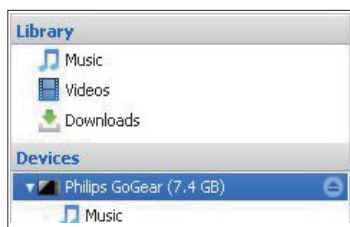

- 1 Selezionare il lettore in **Devices** (Dispositivi).
- 2 Nella finestra a comparsa, fare clic sulla scheda **Musica**, **Video** o **Foto**.
- 3 Fare clic per selezionare un'opzione.

## Sincronizzazione manuale

Per trasferire manualmente le playlist selezionate,

- 1 Selezionare le sequenze.
- 2 Trascinare le sequenze in **MIX**.

Per trasferire manualmente i file multimediali selezionati,

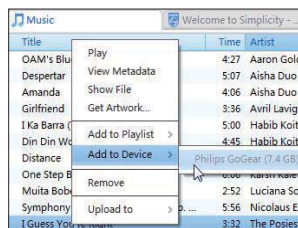

- 1 Sul pannello dei contenuti, fare clic con il tasto destro del mouse su un file multimediale selezionato.
- 2 Selezionare **Add to Device** (Aggiungi a dispositivo) > **MIX**.  
↳ I file selezionati vengono trasferiti su **MIX**.



### Suggerimento

- Per selezionare più file contemporaneamente, tenere premuto il tasto **Ctrl** mentre si fa clic sulle opzioni.

## 6 Musica

### Come trovare i file musicali sul lettore

#### Come trovare i file musicali in base alle informazioni sul brano

Dalla schermata principale, selezionare  per individuare i file musicali in base alle informazioni sul brano (metadati o tag ID3):

##### [Tutti i brani]

- Brani in ordine alfabetico

##### [Artisti]

- Artisti in ordine alfabetico
- Album in ordine alfabetico
- Elenco brani per album

##### [Album]



- Album elencati in ordine alfanumerico
- Elenco brani per album

#### Come trovare i file musicali in base alla cartella di file

Dalla schermata principale, selezionare  per trovare i file musicali in base alla cartella di file.





### Superscroll

In un elenco di opzioni in ordine alfabetico, **Superscroll** consente di navigare le opzioni in base alla lettera iniziale.

- Tenere premuto  /  per avviare **Superscroll**.
  - ↳ Sullo schermo, è possibile visualizzare le iniziali delle opzioni correnti.



### Riproduzione di musica

- 1 Premere  o  per selezionare un file musicale.
- 2 Premere  per avviare la riproduzione.
  - ↳ La riproduzione inizia dal brano corrente.
  - ↳ Sulla schermata di riproduzione, sono visibili le informazioni sul file e lo stato della riproduzione.
- 3 Durante la riproduzione:
  - Premere  per mettere in pausa e riprendere la riproduzione.
  - Per tornare alla schermata precedente, premere .
    - ↳ La schermata di riproduzione viene visualizzata di nuovo qualche secondo più tardi.



#### Per selezionare un file musicale sulla schermata di riproduzione

- Premere ripetutamente  e .

#### Per riavvolgere o mandare avanti veloce all'interno del brano corrente

- Sulla schermata di riproduzione, tenere premuto  e .

# 7 Impostazioni

In **\***, selezionare le opzioni per il lettore.

**1** Premere  /  per selezionare un'opzione.

**2** Premere  per confermare.

---

## Modalità di riproduzione

In **[Modalità riproduzione]**, selezionare le modalità per la riproduzione di musica/registrazioni:

---

<b>[Ripeti]</b>	
<b>[Ripeti 1]</b>	ripete la canzone/ registrazione corrente.
<b>[Ripeti tutti]</b>	ripete tutte le canzoni/ registrazioni nella cartella corrente.
<b>[Casuale]</b>	
<b>[Casuale tutti]</b>	riproduce tutte le canzoni/ registrazioni nella cartella corrente in ordine casuale.

---

Se **[Ripeti tutti]** e **[Casuale tutti]** risultano attivi,

- Tutte le canzoni/registrazioni nella cartella corrente saranno ripetute in ordine casuale.

---

## Impostazioni audio

In **[Impostazioni audio]**, selezionare l'opzione desiderata per le impostazioni del suono:

---

<b>[FullSound]</b>	Ripristina i dettagli sonori perduti nella musica compressa (ad esempio, MP3, WMA).
<b>[Equalizzatore]</b>	Definisce le impostazioni del suono come desiderato.
<b>[Limite volume]</b>	Imposta un livello del volume massimo per il dispositivo. In questo modo, è possibile tenere sempre il volume entro livelli sicuri per l'udito. Premere  /  per impostare un limite per il volume; Premere  per confermare.

---



### Nota

- L'equalizzatore viene disattivato quando si seleziona FullSound.

---

## Impostazioni del display

---

### Tema

In **[Impostazioni display]** > **[Tema]**, selezionare il tema per il display.

---

### Timer spegn. schermo

Lo schermo entra in modalità di inattività se sul sistema **MIX** non viene utilizzata alcuna funzione. In modalità di inattività, al termine dell'intervallo di tempo preimpostato, lo schermo si spegne automaticamente. Per risparmiare la batteria, selezionare un valore basso per l'intervallo di tempo.

#### Per impostare l'intervallo di tempo

- In **[Impostazioni display]** > **[Timer spegn. schermo]**, selezionare un intervallo di tempo.
  - ↳ In modalità di inattività, al termine dell'intervallo di tempo selezionato, lo schermo si spegne automaticamente.

#### Per uscire dalla modalità di risparmio energetico

- Premere qualsiasi tasto.

---

### Ruota schermo

In **[Impostazioni display]** > **[Ruota schermo]**, è possibile selezionare **[180°]** o **[0° (Normale)]** per capovolgere il display.

- ↳ Dopo aver capovolto il display, le funzioni di **▶II** e **↶** vengono invertite.

---

## Lingua

In **[Lingua]**, è possibile selezionare una lingua per il lettore.

---

## Informazioni

In **[Informazioni]**, è possibile visualizzare le seguenti informazioni sul dispositivo:

<b>[Capacità:]</b>	dimensioni della memoria
<b>[Spazio libero:]</b>	spazio disponibile
<b>[Versione firmware:]</b>	versione firmware corrente. Controllare la versione firmware quando si aggiorna il firmware dal sito Web di assistenza.
<b>[Modello:]</b>	nome completo del prodotto. Controllare il nome completo del prodotto quando si aggiorna il firmware dal sito Web di assistenza.
<b>[Sito di assistenza:]</b>	il sito Web che fornisce assistenza per il dispositivo

---

## Impost. predefinite

In **[Impostazioni predefinite]**, è possibile ripristinare il lettore alle impostazioni di fabbrica. I file trasferiti sul lettore non vengono eliminati.



# 8 Aggiornamento del firmware tramite Philips Device Manager

## Installazione di Philips Device Manager

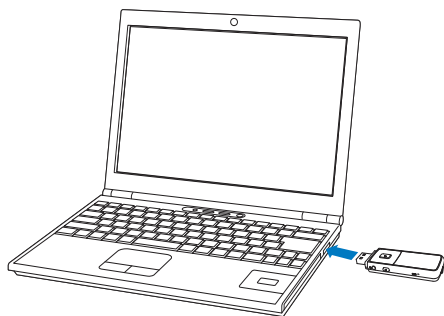

- 1 Collegare **MIX** a un computer.
- 2 Sul PC selezionare **Risorse del computer** (Windows XP / Windows 2000) / **Computer** (Windows Vista / Windows 7).
- 3 Fare clic con il tasto destro sull'icona di **Philips GoGear MIX**. Selezionare **Install Philips Device Manager**.
  - In alternativa fare clic sull'icona di **Philips GoGear MIX**. Fare doppio clic su **installer.exe**.
- 4 Seguire le istruzioni visualizzate su schermo per completare l'installazione del software.

### Nota

- Per completare l'installazione è necessario acconsentire ai termini di licenza.

## Aggiornamento del firmware

- 1 Accertarsi che il PC sia connesso a Internet.
- 2 Assicurarsi che **MIX** sia collegato al PC.
- 3 Sul PC, fare clic su **Start > Programmi > Philips > Philips MP3 player > GoGear SA3MXX Device Manager** per selezionare **Philips Device Manager**.
- 4 Fare clic su **Update**
  - ↳ **Philips SA3MXX Device Manager** verifica la disponibilità di aggiornamenti e installa il nuovo firmware da Internet (qualora disponibile).
- 5 Quando il display visualizza **Update completed** fare clic su **OK**.
- 6 Scollegare il sistema **MIX** dal PC.
  - ↳ Dopo l'aggiornamento firmware, il sistema **MIX** si riavvia ed è pronto all'uso.

# 9 Risoluzione dei problemi

Se il MIX non funziona correttamente o il display si blocca, è possibile ripristinarlo senza perdere dati:

## Come si reimposta il MIX?

- Inserire la punta di una penna o di un altro oggetto appuntito nel foro di reset posto sul lato inferiore dell'unità MIX. Tenere premuto fino a quando il lettore non si spegne.
- Se l'opzione di ripristino non funziona, seguire i passaggi che spiegano come ripristinare il MIX tramite **Philips Device Manager**:

- 1 Sul computer, fare clic su **Start > Programmi > Philips > Philips MP3 player (Lettore MP3 Philips) > GoGear SA3MXX Device Manager** per avviare **Philips Device Manager**.
- 2 Prima di continuare, spegnere il MIX.
- 3 Tenere premuto il pulsante del volume  mentre si esegue il collegamento del sistema MIX al computer.
- 4 Tenere premuto il pulsante finché **Philips Device Manager** non riconosce l'unità MIX e accede alla modalità di ripristino.
- 5 Sul computer, fare clic sul pulsante **Repair**, quindi **Philips Device Manager** per completare il processo di ripristino.
- 6 Quando il processo di ripristino è terminato, scollegare l'unità MIX dal computer.
- 7 Riavviare l'unità MIX.

# 10 Dati tecnici



Nota

- <sup>1</sup> Le batterie ricaricabili possono essere ricaricate per un numero limitato di volte. La durata e i cicli di ricarica della batteria variano in base all'uso e alle impostazioni.
- <sup>2</sup> 1 GB = 1 miliardo di byte; la capacità di archiviazione disponibile è inferiore. La capacità di memoria totale potrebbe non essere disponibile in quanto parte della memoria è destinata al lettore. La capacità di memorizzazione si basa su una durata di 4 minuti per brano e codifica MP3 a 128 kbps.

---

## Assorbimento

Alimentazione: batteria interna ricaricabile da 150 mAh ai polimeri di ioni di litio

Tempo di riproduzione MP3: fino a 13 ore

---

## Software

Philips Songbird: per il trasferimento di file musicali

Philips Device Manager: per l'aggiornamento del firmware

---

## Connettività

Auricolari con jack da 3,5 mm

USB 2.0 ad alta velocità

---

## Suono

Separazione dei canali: 40 dB

Risposta in frequenza: 45 - 16.000 Hz

Potenza in uscita: 10,0 mW

Rapporto segnale/rumore: > 75 dB

---

---

## Riproduzione audio

Formati supportati:

Velocità di trasmissione	Velocità di campionamento
--------------------------	---------------------------

---

MP3:

8 - 320 kbps in CBR e VBR	8, 11,025, 16, 22,050, 24, 32, 44,1, 48 kHz
---------------------------	---

---

WMA:

10 - 320 kbps in CBR	8, 11,025, 16, 22,050,
32 - 192 kbps in VBR	32, 44,1, 48 kHz

---

FLAC:

fino a 1,1 Mbps	44,1 kHz
-----------------	----------

---

APE:

fino a 1,3 Mbps	48 Khz
-----------------	--------

---

---

## Supporti di archiviazione

Capacità di memoria integrata<sup>2</sup>:

Flash NAND SA3MXX02 da 2 GB

Flash NAND SA3MXX04 da 4 GB

Flash NAND SA3MXX08 da 8 GB

---

## Display

LCD a colori da 128 x 64 pixel

---

---

## Requisiti di sistema

- Windows® XP (SP3 o superiore) / Vista / 7
- Processore Pentium III 800 MHz o superiore
- 512 MB di RAM
- 500 MB di spazio libero sull'hard disk
- Connessione a Internet
- Microsoft® Internet Explorer 6.0 o versioni successive
- Unità CD-ROM
- Porta USB

