

Philips GoGear audio-video speler

SA3214 SA3215
SA3216 SA3224
SA3225 SA3226
SA3244 SA3245
SA3246

Snel beginnen



- 1 Installeren
- 2 Aansluiten en opladen
- 3 Overzetten
- 4 Geniet

PHILIPS

Hulp nodig?

Ga naar

www.philips.com/welcome

waar u toegang heeft tot uitgebreide documentatie, waaronder een gebruiksaanwijzing, een handleiding in flash, de nieuwste software-upgrades, en antwoorden op veelgestelde vragen.

- 58 Is een handleiding beschikbaar?
- 58 Uw product registreren
- 58 De upgrades niet vergeten
- 59 What is meegeleverd?
- 60 Overzicht van toetsen en aansluitingen
- 61 Installeren
- 61 Aansluiten en opladen
 - 61 Op PC aansluiten
 - 62 Controleer de indicator van het batterijniveau van de speler
- 62 Overzetten
 - 62 Muziek, foto's en tekst overbrengen
 - 63 Video overzetten
- 65 Geniet
 - 65 In- en uitschakelen
 - 65 Hoofdmenu
 - 65 Door het menu navigeren
- 66 Muziekstand (ook weergavemodus voor opnames)
- 66 Video
 - 66 Videoweergave
- 67 Radio
 - 67 Automatisch afstemmen
 - 67 Op een voorkeuzenden afstemmen
 - 67 Opnemen van radio wanneer de radio aan het spelen is
- 68 Opnamen
 - 68 Opnamen maken
 - 68 Opnamen afspelen
- 69 Problemen oplossen
 - 69 Hoe kan ik mijn speler resetten?
- 70 Hulp nodig?
- 70 Gebruik van uw oude product

Is een handleiding beschikbaar?

U vindt een gedetailleerde gebruikershandleiding en lijst met veel gestelde vragen op de cd die met uw speler is meegeleverd. U kunt deze bestanden ook downloaden van deze website:

www.philips.com/support.

Uw product registreren

Omdat het mogelijk is uw product op te waarderen raden wij u aan de speler te registreren op www.philips.com/welcome zodat wij u kunnen informeren zodra gratis nieuwe upgrades beschikbaar zijn.

De upgrades niet vergeten

Wij zijn er van overtuigd dat u lang van uw product zult genieten. Voor het optimaal functioneren van uw product raden wij u aan regelmatig www.philips.com/support te bezoeken voor gratis upgrades van de nieuwste software en Device Manager voor uw product. Deze downloads helpen u om het maximale uit uw product te halen, en gebruik te maken van onze toekomstige ondersteuning van nieuwe audio-formaten.

Geniet van uw nieuwe muziekervaring.

What is meegeleverd?



Hoofdtelefoon



USB-kabel



CD-ROM



Snel beginnen

Wat u verder nodig heeft?



Computer

Computer met:
Windows 2000, XP of Vista
Pentium III 800 MHz processor of hoger
CD-ROM-speler
128 MB RAM
500 MB ruimte op harde schijf
USB-poort
Internetverbinding (aanbevolen)
Microsoft Internet Explorer 6.0 of hoger

Overzicht van toetsen en aansluitingen

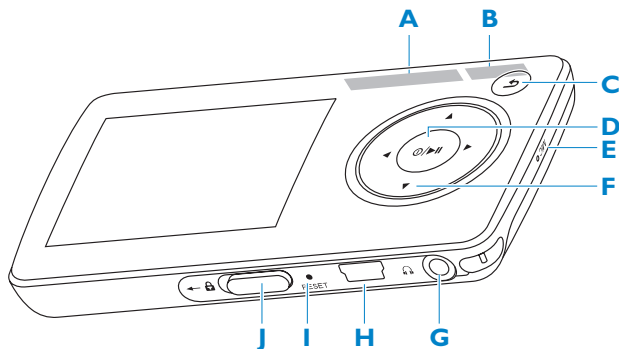

A -VOLUME+	Verhoogt / verlaagt het volume (hou ingedrukt om snel te verhogen/verlagen)	
B PLAYLIST	Hiermee kunt u de huidige selectie toevoegen aan/verwijderen uit de playlist	
C ↺	Geeft vorige/laatst bekeken weer / hoofdwergave	
D ⏻ / ⏸	Aan / Uit	
	Afspelen/Opnemen / Pauze	
	Keuze bevestigen	
E MIC	Microfoon	
F ◀	Terugspoelen / Snel terugspoelen (hou ingedrukt om snel terug te spoelen)	
	▶	Vooruitspoelen / Snel vooruitspoelen (hou ingedrukt om snel vooruit te spoelen)
	▲/▼	Bladert omhoog/omlaag (hou ingedrukt om snel te bladeren)
G 🎧	Hoofdtelefoonaansluiting	
H 🔌	USB-aansluiting	
I RESET	Resetten	
J 📏 schuifregelaar	Hou de schuifregelaar ingedrukt om alle toetsen te vergrendelen/ontgrendelen (behalve -VOLUME+)	

1 Installeren

- 1 Plaast de meegeleverde cd in het cd-romstation van uw pc.
- 2 Volg de instructies op het scherm om de installatie van de **Philips Device Manager** en **Philips Media Converter** te voltooien. De Philips Media Converter zet videoclips en JPEG-afbeeldingen om in geschikte formaten voor de speler.

2 Aansluiten en opladen

A Op PC aansluiten

Wanneer u de speler op de PC aanluit, laadt het automatisch op.

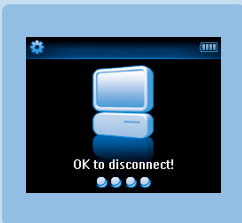
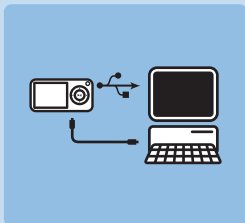

- 1 Laad de speler gedurende tenminste 5 uren op alvorens hem voor de eerste maal te gebruiken.
 - > De batterij* is na 4 uren voor 100% opgeladen en na 2 uren voor 80% opgeladen.
- 2 Sluit de meegeleverde USB-kabel aan op de mini-USB-ingang aan de onderkant van de speler, en het andere einde op uw pc.
 - > De speler wordt opgeladen zodra hij op de pc is aangesloten.

B Controleer de indicator van het batterijniveau van de speler

Het laadniveau van de batterij wordt als volgt aangegeven:



Batterij vol



Batterij tweederde vol



Batterij halfvol



Batterij bijna leeg



Batterij leeg

Opmerking Wanneer de batterijen bijna leeg zijn, knippert het  batterijen-bijna-leeg-scherm. De speler slaat alle instellingen en onvoltooide opnames op en schakelt in minder dan 60 seconden uit.

3 Overzetten

De speler verschijnt als een USB-apparaat voor massaopslag in **Windows Verkenner**. Via de USB-verbinding kunt u bestanden ordenen en muziek-, foto- en tekstbestanden overbrengen naar uw speler. Gebruik de MediaConverter om videobestanden over te brengen. Raadpleeg de **MediaConverter** voor meer informatie.

A Muziek, foto's en tekst overbrengen

- 1 Klik en markeer één of meerdere songs die tussen de speler en de computer moeten overgezet worden.
- 2 Sleep de bestanden naar de gewenste map om de bestanden over te zetten.

Tip Gebruik software zoals Musicmatch Jukebox, of Windows Media Player, om muziek-cd's te rippen (converteren) in MP3/WMA bestanden en deze over te zetten naar uw speler. Kopieer de bestanden naar uw digitale audiospeler met de Windows Explorer (Windows Verkenner). Gratis versies van deze programma's kunnen gedownload worden van het internet.

B Video overzetten

Belangrijk Speel DRM-beveiligde video's eenmaal af in **Windows Media Player** op uw PC, voordat u deze overbrengt met de **MediaConverter**.



Gebruik de **MediaConverter** om videobestanden te converteren naar het juiste beeldformaat en zet de video over van uw pc naar uw speler. Deze toepassing converteert uw videobestanden naar het juiste formaat en de juiste resolutie voor het overzetten naar uw speler, zodat ze probleemloos op uw speler afgespeeld kunnen worden.

- 1 Sluit de speler op uw pc aan met de meegeleverde USB-kabel.
- 2 Start de **MediaConverter** door dit icoon op uw desktop aan te klikken.

Opmerking Het converteren en overzetten van video is een tijdrovend proces en mede afhankelijk van de configuratie van uw pc. Enig geduld tijdens dit proces is vereist.

B

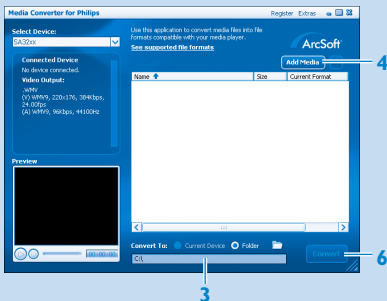

- 3 In de **Convert to** (Converteer naar): optie aan de onderkant van het scherm, **Current Device** (Huidige Apparaat) selecteren. De inhoud van het aangesloten apparaat wordt opgeslagen.
 - 4 Klik op **Add Media** (Media Toevoegen) om uw bestanden te selecteren.
 - 5 Klik op **OPEN** (OPENEN) wanneer u de bestanden op uw pc hebt gevonden die naar uw speler overgezegt moeten worden. U kunt meerdere videobestanden toevoegen.
 - 6 Klik op **Convert** (Converteren).
- > *Alle geconverteerde bestanden worden overgezegt naar de speler.*

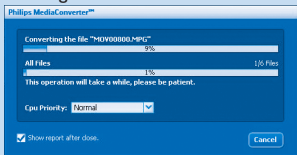

> *De voortgang van het converteren en overzetten wordt aangegeven.*











Opmerking De bestanden worden, indien nodig, eerst geconverteerd naar een formaat dat op de speler afgespeeld kan worden.

4 Geniet

A In- en uitschakelen

Om in te schakelen, druk op ►|| totdat de display de **Philips** verwelkoming weergeeft. Om uit te schakelen, druk en hou ►|| ingedrukt; tot de display uit is.

B Hoofdmenu

 Video's	Uw video's bekijken
 Foto's	Foto's bekijken
 Muziek	Weergave van uw digitale muziek
 Radio	Luisteren naar FM radio
 Opnames	Opnames maken of beluisteren
 Map bekijken	De bestanden in de mappen bekijken
 Tekstlezer	Uw .txt-bestanden lezen
 Instellingen	Voorkeurstellingen van uw speler instellen
 Speelt nu af	Ga naar het afspeelscherm
 Laatst afgespeeld	Afspelen hervatten

C Door het menu navigeren

Uw speler beschikt over een intuïtief menu-navigatiesysteem en helpt u met instellingen en de bediening.

Doel	Actie
Terug naar vorige menu	Druk op ↶
Terug naar hoofdmenu	↶ indrukken en ingedrukt houden
Brader door menu's	Druk op ► of ↷
Blader door een lijst	Druk op ▲ of ▼
Kies een optie	Druk op ►

Muziekstand (ook weergavemodus voor opnames)

De speler biedt de volgende opties in muziekmodus aan:

Doel	Actie
Muziek Weergave / Pauze	Druk op ►
Overslaan naar volgend audiobestand	Druk op ►
Terugkeren naar vorig audiobestand	Druk op ◀

Doel	Actie
Voorwaarts zoeken	Ingedrukt houden ►
Achterwaarts zoeken	Ingedrukt houden ◀
Optiemenu openen	Druk op ↶
Volume verhogen	Druk op Vol +
Volume verlagen	Druk op Vol -

Video

Videoweergave

U kunt videoclip, die op de speler zijn opgeslagen, weergeven.

- 1 Kies  in het hoofdmenu om de Videomodus in te schakelen.
> Een lijst met videobestanden op de speler verschijnt.
- 2 Druk op ▲ of ▼ om het bestand te selecteren en druk op ►|| om weer te geven.
- 3 Druk kort op ↶ om terug te gaan naar het vorige menu, en lang om ↷ op naar het hoofdmenu terug te gaan.

Radio

Selecteer  in het hoofdmenu om de radio in te schakelen.

De hoofdtelefoon aansluiten

De meegeleverde hoofdtelefoon dient tevens als radioantenne. Zorg ervoor dat deze goed is aangesloten om optimaal ontvangst te verzekeren.

Automatisch afstemmen

1 Selecteer **Auto afstemmen** vanuit het menu Radio .

> De radio stemt automatisch af op radiozenders en slaat de frequenties in de presets op.
De radio kan tot 20 radiozenders in de presets opslaan.

Op een voorkeuzenden afstemmen

1 Selecteer **Voorkeuzenders** in het Radiomenu .

2 Druk op ▲/▼ om preset te selecteren, ►|| om weergave te starten.

3 Druk op ◀/▶ om naar een andere preset te veranderen.

4 Voor fijnafstelfrequentie, druk snel op ▲/▼.

5 Om naar het volgende sterke signaal te zoeken, druk lang op ▲/▼.
Om de radio te verlaten, druk lang op ↵.

Opnemen van radio wanneer de radio aan het spelen is

1 Druk eenmaal of meerdere keren op ↵ om naar het menu Radio te gaan.

2 Selecteer **FM-opname starten**.

3 Druk op ►|| om de opname te starten.

Om de opname te stoppen, druk ↵.

Om de radio te verlaten, druk lang op ↵.



Opnamen

U kunt audio met de speler opnemen.

Opnamen maken

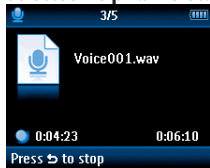
- 1 Selecteer  in het hoofdmenu.
- 2 Selecteer **Opname starten** om te beginnen opnemen vanaf de microfoon.



- > De speler neemt op en geeft de opnamedisplay weer.
- 3 Druk op  om te pauzeren.
 - 4 Druk op  om te stoppen en de opname op te slaan.
> Uw opname zal op de speler worden opgeslagen. (Formaat bestandnaam: VOICEXXX.WAV waarbij XXX het opnamenummer is dat automatisch gegenereerd wordt.)
- 5 U kunt het bestand vinden onder  > **Bibliotheek van opnames** > **Stem**.

Tip U kunt de opname op elk gewenst moment onderbreken en opnieuw starten door op  te drukken.

Opmerking Om radio op te nemen, zie het gedeelte **Radio**.

Opnamen afspelen

Selecteer  > **Bibliotheek van opnames** > **Stem** of **Radio** vanuit het hoofdmenu.

- 1 Selecteer de opname die u wilt afspelen.
- 2 Druk op  om te bevestigen.

Problemen oplossen

Hoe kan ik mijn speler resetten?

Steek een puntig voorwerp in de reset-opening op de achterkant van de speler. Ingedrukt houden totdat de speler wordt uitgeschakeld.

Als bovenstaande handelingen niet werken, is het mogelijk dat u de Device Manager (Apparaatbeheer) moet gebruiken om de speler te herstellen.

- 1 Start de **Philips Device Manager** (Apparaatbeheer) via **Start > Programma's > Philips Digital Audio Player** (Philips Digitale Audiospeler) > **SA32XX > Philips SA32XX Device Manager** (Philips SA32XX Apparaatbeheer) op uw pc.
- 2 De  toets ingedrukt terwijl het toestel op de pc is aangesloten.
- 3 Houd de toets ingedrukt totdat de **Philips Device Manager** de herstelmodus van uw speler herkent.
- 4 Klik op de **Repareren** toets en volg de aanwijzing van de **Device Manager** (Apparaatbeheer).
- 5 Ontkoppel de pc van uw speler en start opnieuw als de speler hersteld is.

Hulp nodig?

Gebruikershandleiding

Zie de gebruikershandleiding die meegeleverd werd met uw speler.

Online help

Ga naar www.philips.com/welcome

Hergebruik van uw oude product



Uw product is ontworpen met en vervaardigd van kwalitatief hoogwaardige materialen en onderdelen, welke gerecycled en opnieuw gebruikt kunnen worden.

Producten die voorzien zijn van een symbool met een doorstreepte afvalcontainer op wietjes vallen onder EU-richtlijn 2002/96/EC.

 Laat u voorlichten over de manier waarop elektrische en elektronische producten in uw regio gescheiden worden ingezameld.

Neem bij het verwijderen van oude producten de lokale wetgeving in acht, en plaats deze niet bij het gewone huishoudelijke afval. Als u oude producten op de juiste wijze verwerkt, dan voorkomt u negatieve gevolgen voor het milieu en de volksgezondheid.

De ingebouwde batterij bevat bestanddelen die het milieu kunnen vervuilen. Breng het toestel terug naar een officieel inzamelpunt om de batterij te laten verwijderen alvorens u zich van het toestel te ontdoen. Men moet zich van de batterij ontdoen op een officieel inzamelpunt.



Be responsible
Respect copyrights

Specifications are subject to change without notice.

Trademarks are the property of Koninklijke Philips Electronics N.V. or their respective owners

© 2008 Koninklijke Philips Electronics N.V.

All rights reserved.

www.philips.com



Printed in China

wk7513