

Philips GoGear Audio/Video-Player

SA3214 SA3215  
SA3216 SA3224  
SA3225 SA3226  
SA3244 SA3245  
SA3246

# Kurzbedienungs- anleitung



- 1** Installieren
- 2** Anschließen
- 3** Daten übertragen
- 4** Los geht's - Musik hören!

**PHILIPS**

# Support?

Besuchen Sie

[www.philips.com/welcome](http://www.philips.com/welcome)

für ausführliches Support-Material wie Bedienungsanleitung, Flash Tutorial, die jeweils neuesten verfügbaren Software-Upgrades sowie Lösungen und Antworten auf häufig gestellte Fragen (FAQs).

# Need help?

Look up our Support Centre website

[www.philips.com/welcome](http://www.philips.com/welcome)

# Besoin d'aide ?

Visitez la page Web de notre centre  
d'assistance à l'adresse

[www.philips.com/welcome](http://www.philips.com/welcome)

# ¿Necesita ayuda?

Consulte nuestra página Web de Soporte técnico,

[www.philips.com/welcome](http://www.philips.com/welcome)

# Support?

Besuchen Sie unser Support Center auf

[www.philips.com/welcome](http://www.philips.com/welcome)

- 44 Benutzerhandbuch?
- 44 Registrieren Sie Ihr Gerät
- 44 Updates und Upgrades nicht vergessen!
- 45 Verpackungsinhalt
- 46 Übersicht über Bedienungselemente und Anschlüsse
- 47 Installieren
- 47 Anschließen und Laden
  - 47 An PC anschließen
  - 48 Anzeige der Batteriekapazität auf Ihrem Player
- 48 Daten übertragen
  - 48 Musik-, Bild- und Textübertragung
  - 49 Übertragen von Videodateien
- 51 Los geht's - Musik hören!
  - 51 Ein-/Ausschalten
  - 51 Hauptmenü
  - 51 Navigation im und durch das Menü
- 52 Musikmodus
- 52 Videodateien
  - 52 Wiedergabe von Videodateien
- 53 Radio
  - 53 Automatische Sendersuche
  - 53 Anhören eines gespeicherten Radiosenders
  - 53 Radioaufnahmen bei laufender Wiedergabe
- 54 Aufnahmen
  - 54 Aufnahmen machen
  - 54 Abspielen von Aufnahmen
- 55 Fehlersuche und -beseitigung
  - 55 Wie kann ich meinen Player wiederherstellen?
- 56 Support?
- 56 Entsorgung Ihres Altgeräts

# Benutzerhandbuch?

Ein ausführliches Benutzerhandbuch sowie häufig gestellte Fragen (FAQs) finden Sie auf der CD-ROM, die im Lieferumfang Ihres Players enthalten ist. Zudem können Sie diese Datei auch unter [www.philips.com/support](http://www.philips.com/support) herunterladen.

## Registrieren Sie Ihr Gerät

Da Sie die Möglichkeit haben, Ihr Gerät zu aktualisieren, empfehlen wir Ihnen, dass Sie Ihren Player unter [www.philips.com/welcome](http://www.philips.com/welcome) registrieren, so dass wir Sie informieren können, sobald jeweils neue Upgrades für Ihr Gerät verfügbar sind.

## Updates und Upgrades nicht vergessen!

Damit Sie an Ihrem neuen Gerät lange Freude haben, empfehlen wir Ihnen, dass Sie regelmäßig [www.philips.com/support](http://www.philips.com/support) auf frei verfügbare Updates von Software für Ihr Gerät überprüfen. Diese Downloads garantieren die optimale Leistungsfähigkeit Ihres Players. Zudem sorgen Sie mit diesen auch dafür, dass mögliche neue Audioformate vom Player unterstützt werden.

Und nun - kommen Sie in eine ganz neue Art von Musikgenuss!

# Verpackungsinhalt



Kopfhörer



USB-Kabel



CD-ROM



Kurzbedienungsanleitung

Was Sie ansonsten noch brauchen:



Computer

Systemvoraussetzungen Ihres Computers:  
Windows 2000, XP oder Vista  
Pentium III 800 MHz Prozessor oder höher  
CD-ROM-Laufwerk  
128 MB RAM  
500 MB Festplattenspeicherplatz  
USB-Anschluss  
Internetverbindung (empfohlen)  
Microsoft Internet Explorer 6.0 oder höher

# Übersicht über Bedienelemente und Anschlüsse

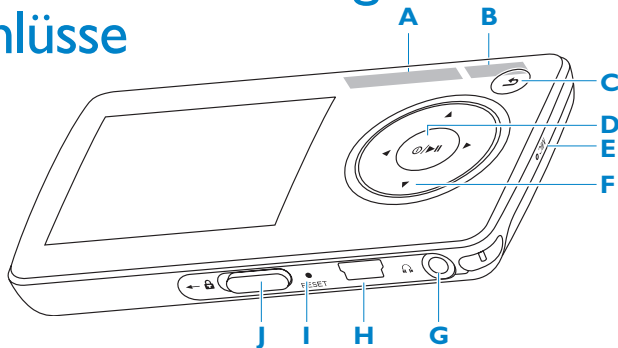

|                   |   |
|-------------------|---|
| <b>A</b> -VOLUME+ | Verringern bzw. Erhöhen der Lautstärke (für schnelles Verringern/Erhöhen Taste gedrückt halten) |
| <b>B</b> PLAYLIST | Fügt die aktuelle Auswahl zur Playlist hinzu oder löscht sie aus der Playlist                   |
| <b>C</b> ↩        | Zurück / Zuletzt angesehen / Hauptmenü  |
| <b>D</b> ⏻ / ⏸    | Ein-/Ausschalten<br>Wiedergabe/Aufnehmen<br>Pause; Bestätigen                                   |
| <b>E</b> MIC      | Mikrofon  |
| <b>F</b> ◀        | Zurück / Schneller Rücklauf (Taste hierfür gedrückt halten)                                     |
| ▶                 | Vorwärts / Schneller Vorlauf (Taste hierfür gedrückt halten)                                    |
| ▲/▼               | Auf-/Abwärtsscrollen (für schnelles Scrollen durch Menüs jeweilige Taste gedrückt halten)       |
| <b>G</b> 🎧        | Kopfhöreranschluss  |
| <b>H</b> 🔌        | USB-Anschluss   |
| <b>I</b> RESET    | Zurücksetzen des Geräts   |
| <b>J</b> 🗑        | Schieberegler Sperren aller Tasten/Tastensperre aufheben (außer den Lautstärketasten -VOLUME+)  |



# 1 Installieren

- 1 Legen Sie die im Lieferumfang enthaltene CD in das CD-ROM-Laufwerk Ihres PCs ein.
- 2 Befolgen Sie dann die Ihnen angezeigten Anweisungen für die vollständige Installation des **Philips Geräte-Manager** und des **Philips Media Converter**. Der Philips Media Converter konvertiert Ihre Videodateien und JPEG-Bilder in Formate, die von Ihrem Player unterstützt werden.

# 2 Anschließen und Laden

## A An PC anschließen

Schließen Sie Ihren Player an Ihren PC an, lädt das Gerät automatisch.

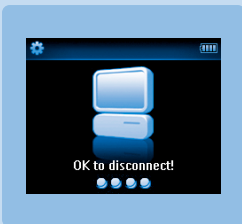
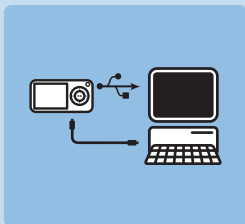

- 1 Vor erstmaliger Verwendung Ihres neuen Players sollten Sie das Gerät für mindestens 5 Stunden aufladen.
  - > *Der Akku\* ist in 4 Stunden voll (100 %) aufgeladen; bei einer Ladezeit von 2 Stunden ist der Akku zu 80 % aufgeladen.*
- 2 Schließen Sie das im Lieferumfang enthaltene USB-Kabel an den Mini-USB-Port, den Sie unten an Ihrem neuen Player finden, an und stecken Sie das andere Ende am USB-Port Ihres PCs ein.
  - > *Haben Sie Ihren Player an Ihren PC angeschlossen, lädt das Gerät.*

## B Anzeige der Batteriekapazität auf Ihrem Player

Der ungefähre Ladezustand der Batterie wird Ihnen mit folgenden Symbolen angezeigt:



Batterie vollständig aufgeladen



Batterie zu zwei Drittel voll



Batterie halb voll



Batterie fast leer



Batterie leer

**Hinweis** Ist die Kapazität sehr gering, blinkt eine entsprechende Anzeige  auf, um Sie darauf hinzuweisen. Ihr Player schaltet sich dann in weniger als 60 Sekunden aus. Von Ihrem Player werden aber alle Einstellungen sowie ggf. unbeendete Aufnahmen gespeichert, bevor er sich ausschaltet.

## 3 Daten übertragen

Der Player wird als USB-Massenspeichergerät im **Windows Explorer** angezeigt. Sie können Ihre Dateien ordnen und Musik, Bilder und Textdateien über eine USB-Verbindung auf den Player übertragen. Verwenden Sie den **Media Converter**, um Videodateien zu übertragen. Siehe auch **Media Converter** für weitere Informationen.

### A Musik-, Bild- und Textübertragung

- 1 Klicken Sie und markieren Sie einfach einen oder mehrere Songs, die Sie von Ihrem Computer auf Ihren Player übertragen wollen.
- 2 Um die jeweils ausgewählten Songs dann zu übertragen, können Sie sie einfach per Drag & Drop auf Ihren Player ziehen.

**Tipp** Wollen Sie Musik-CDs auf Ihren Player übertragen, verwenden Sie entsprechende Softwareprogramme wie „Musicmatch Jukebox“ oder auch den „Windows Media Player“, um die Musiktitel einer Audio-CD zuerst in MP3-/WMA-Dateien umzuwandeln („rippen“). Kopieren Sie die entsprechenden Dateien danach einfach über den Windows Explorer auf Ihren digitalen Audioplayer. Kostenlose Versionen dieser Programme finden Sie zum Download im Internet.

## B Übertragen von Videodateien

**Wichtig!** Geben Sie DRM-geschützte Dateien erst einmal mit dem **Windows Media Player** auf Ihrem PC wieder, bevor Sie sie mit dem **MediaConverter** übertragen.



Verwenden Sie die Anwendung **MediaConverter**, um Videodateien in die richtige Größe umzuwandeln und sie dann von Ihrem PC auf Ihren Player zu übertragen.

Die Software wandelt Ihre Videodateien in das richtige Format mit der entsprechenden Auflösung um, bevor Sie die umgewandelten Dateien auf Ihren Player übertragen. Damit ist gewährleistet, dass die Dateien von Ihrem Player problemlos wiedergegeben werden.

- 1 Schließen Sie hierfür Ihren Player an Ihren PC mittels des im Lieferumfang enthaltenen USB-Kabels an.
- 2 Starten Sie dann den **MediaConverter**, indem Sie dieses Symbol  auf Ihrem Desktop anklicken.

**Hinweis** Die Umwandlung bzw. die Übertragung von Videodateien nimmt für gewöhnlich ein wenig Zeit in Anspruch. Diese Vorgänge sind zudem von der Konfiguration Ihres PCs abhängig. Bitte haben Sie also ein wenig Geduld, während diese Vorgänge ausgeführt werden.

3 In der Menüoption **Umwandeln nach**, die Sie im unteren Bereich der Anwendung finden, wählen Sie **Aktuelles Gerät** aus. Dann werden die jeweils ausgewählten Dateien nach erfolgreicher Umwandlung direkt auf dem angeschlossenen Player gespeichert.

4 Klicken Sie nun auf den Button **Dateien hinzufügen**, um die Videodatei(en) auszuwählen, die Sie umwandeln wollen.

5 Wählen Sie dann **ÖFFNEN** aus, wenn Sie die Videodatei(en) gefunden haben, die Sie von Ihrem PC auf Ihren Player übertragen wollen. Sie können auch weitere Videodateien hinzufügen.

6 Zum Starten klicken Sie auf **Umwandeln**.

> Die umgewandelten Dateien werden dann auf Ihren Player übertragen.

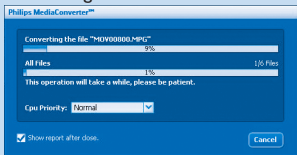
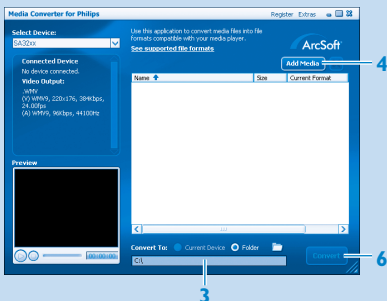

> Der Fortschritt der Umwandlung wie auch der Übertragung wird Ihnen, wie abgebildet, angezeigt

**Hinweis** Falls erforderlich, werden die jeweiligen Dateien zuerst in ein Format umgewandelt, das von Player passen.









# 4 Los geht's - Musik hören!

## A Ein-/Ausschalten

Drücken Sie zum Einschalten Ihres Players die Taste ►||, bis Ihnen der **Philips-**Willkommensbildschirm auf dem Display angezeigt wird.

Zum Ausschalten des Geräts halten Sie einfach die Taste ►|| gedrückt, bis das Display erlischt.

## B Hauptmenü

|   |                     |                                      |
|---|---------------------|--------------------------------------|
|  | Videos              | Abspielen von Videodateien           |
|  | Bilder              | Ansehen von Bilddateien              |
|  | Musik               | Abspielen Ihrer digitalen Musiktitel |
|  | Radio               | Hören von FM (UKW)-Radio             |
|  | Aufnahmen           | Aufnehmen und Anhören der Aufnahmen  |
|  | Ordneransicht       | Dateien in Ordnern anzeigen          |
|  | Text reader         | Ihre TXT-Dateien lesen               |
|  | Einstellungen       | Anpassen der Player-Einstellungen    |
|  | Aktuelle Wiedergabe | Zum Wiedergabebildschirm wechseln    |
|   | Zuletzt abgespielt  | Wiedergabe fortsetzen                |

## C Navigation im und durch das Menü

Ihr Player verfügt über ein intuitives Menünavigationssystem, das Sie durch die verschiedenen Einstellungen, Funktionen und Vorgänge führt.

| Funktion                           | Taste(n)   |
|------------------------------------|--|
| Zurückgehen zum vorherigen Menü    | Drücken der Taste           |
| Zurückgehen ins Hauptmenü          | Gedrückthalten von          |
| Bewegen in einzelnen Menüs         | Drücken der Taste ►   bzw.  |
| Aufwärts-/Abwärtsbewegen in Listen | Drücken der Taste ▲ bzw. ▼   |
| Auswählen einer Option             | Drücken der Taste ►  |

# Musikmodus (einschließlich der Wiedergabe von Aufnahmen)

Während der Musikwiedergabe stehen Ihnen die folgenden Optionen bzw. Optionen zur Verfügung:

| Funktion             | Taste(n)                    |
|----------------------|-----------------------------|
| Wiedergabe/Pause     | Drücken der Taste ►         |
| Nächste Audiodatei   | Drücken der Taste ►         |
| Vorherige Audiodatei | Drücken der Taste ◀         |
| Suchlauf vorwärts    | Gedrücktthalten der Taste ► |
| Suchlauf rückwärts   | Gedrücktthalten der Taste ◀ |

| Funktion                  | Taste(n)                |
|---------------------------|-------------------------|
| Aufrufen des Optionsmenüs | Drücken der Taste ↻     |
| Erhöhen der Lautstärke    | Drücken der Taste Vol + |
| Verringern der Lautstärke | Drücken der Taste Vol - |

## Videodateien

### Wiedergabe von Videodateien

Für das Abspielen von Videodateien auf Ihrem Player beachten und befolgen Sie folgende Schritte:

- 1 Wählen Sie im Hauptmenü  für den Videomodus aus.  
> Daraufhin wird Ihnen eine Liste von Videodateien, die auf dem Player gespeichert sind, angezeigt.
- 2 Verwenden Sie nun die Taste ▲ bzw. ▼ zum Auswählen einer Datei. Um die Wiedergabe der jeweils ausgewählten Datei zu starten, drücken Sie die Taste ►||.
- 3 Zum Zurückgehen ins vorherige Menü drücken Sie einfach kurz ↻; drücken Sie die Taste lang, gelangen Sie wieder ins Hauptmenü.

# Radio

Wählen Sie im Stammmenü  aus, um in den Radiomodus zu gelangen.

## Anschließen der Kopfhörer

Die im Lieferumfang Ihres Players enthaltenen Kopfhörer dienen auch als Radioantenne. Stellen Sie also sicher, dass Sie sie richtig angeschlossen haben, um einen optimalen Senderempfang zu gewährleisten.

## Automatische Sendersuche



1 Wählen Sie hierfür im Radiomenü  **Automatischer Suchlauf** aus.



> Der Player sucht daraufhin nach den Radiosendern mit dem jeweils besten Empfangssignal und speichert diese automatisch auf den Speicherplätzen ab.

Sie können bis zu 20 Radiosender auf Ihrem Player bzw. den verfügbaren Speicherplätzen speichern.



## Anhören eines gespeicherten Radiosenders

1 Wählen Sie hierfür im Radiomenü  **Vorgabe** aus.

2 Verwenden Sie nun die Taste  bzw. , um die gespeicherten Sender zu durchsuchen und den jeweils gewünschten Sender auszuwählen; zum Einstellen eines Senders die Taste  drücken.

3 Haben Sie einen Sender eingestellt, können Sie aber auch jederzeit einen anderen Radiosender einstellen; dafür die Taste  bzw.  verwenden.

4 Für die Feineinstellung der Frequenz eines eingestellten Senders kurz die Taste  bzw.  drücken.

5 Drücken Sie lange die Taste  bzw. , starten Sie damit die Suche nach dem jeweils nächsten verfügbaren Radiosender mit einem starken Empfangssignal.

Wollen Sie das Radio-Menü verlassen, drücken Sie lange die Taste .

## Radioaufnahmen bei laufender Wiedergabe

1 Drücken Sie hierfür zunächst die Taste  einmal oder ggf. mehrmals zum Aufrufen des Radiomenüs.

2 Wählen Sie dann darin **Radio-Aufnahme starten** aus.

3 Zum Starten der Aufnahme drücken Sie dann einfach die Taste .

Wollen Sie die laufende Aufnahme stoppen, drücken Sie dafür die Taste .

Wollen Sie das Radio-Menü verlassen, drücken Sie lange die Taste .



# Aufnahmen

Sie können mit Ihrem neuen Player auch Sprachaufnahmen machen.

## Aufnahmen machen

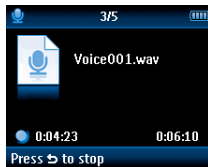
- 1 Wählen Sie im Hauptmenü zuerst das Symbol  aus.
- 2 Zum Starten einer Aufnahme wählen Sie darin nun **Aufnahme starten** aus.



- > Dann wird Ihnen ein entsprechender Bildschirm auf dem Display Ihres Players angezeigt, und die Sprachaufnahme startet automatisch.
- 3 Drücken Sie die Taste , um die Aufnahme anzuhalten.
  - 4 Wollen Sie die jeweilige Sprachaufnahme beenden und speichern, so drücken Sie hierfür die Taste .  
> Die von Ihnen gemachte Sprachaufnahme wird daraufhin auf Ihrem Player gespeichert (Dateiname - Format: "VOICEXXX.WAV", wobei "XXX" für die Nummer der jeweiligen Aufnahme steht, die automatisch erzeugt wird).
  - 5 Sie finden diese Datei(en) unter  > **Aufnahme-Bibliothek** > **Sprachaufnahmen**.

**Tip** Sie können eine Aufnahme auch jederzeit anhalten bzw. neu starten, indem Sie die Taste  drücken.

## Abspielen von Aufnahmen

Wählen Sie im Hauptmenü das Symbol  > **Aufnahme-Bibliothek** > **Sprachaufnahmen** bzw. **FM Radio** aus.

- 1 Wählen Sie darin nun die Aufnahme auf, die Sie sich anhören wollen.
- 2 Zur Bestätigung und zum Starten der Wiedergabe drücken Sie dann die Taste .



# Fehlersuche und -beseitigung

## Wie kann ich meinen Player wiederherstellen?

Führen Sie einfach einen dünnen Stift oder einen vergleichbaren Gegenstand in die Reset-Öffnung ein, die Sie unten an Ihrem Player finden können. Halten Sie so lange gedrückt, bis sich der Player ausschaltet.

### Sollte keiner dieser Tipps helfen, verwenden Sie den Geräte-Manager, um Ihren Player wiederherzustellen:

- 1 Starten Sie auf Ihrem Computer den **Philips Device Manager** (Philips Geräte-Manager) über **Start > Alle Programme > Philips Digital Audio Player > SA32XX > Philips SA32XX Device Manager**.
- 2 Halten Sie die Taste  gedrückt, während Sie Ihren Player an Ihren Computer anschließen.
- 3 Halten Sie die Taste so lange gedrückt, bis der **Philips Device Manager** (Philips Geräte-Manager) Ihren Player erkannt hat und den Wiederherstellungsmodus startet.
- 4 Klicken Sie dann den Button **Repair** (Reparieren) an und befolgen Sie die vom **Device Manager** (Geräte-Manager) angezeigten Anweisungen.
- 5 Wurde die Reparatur erfolgreich abgeschlossen, trennen Sie Ihren Player sicher von Ihrem Computer und starten Sie Ihren Player neu.

# Support?

## Benutzerhandbuch

Sehen Sie im Benutzerhandbuch nach, das im Lieferumfang Ihres Players enthalten ist.

## Online-Hilfe

Support finden Sie auch auf [www.philips.com/welcome](http://www.philips.com/welcome)

## Entsorgung Ihres Altgeräts



Ihr Gerät wurde unter Verwendung hochwertiger Materialien und Komponenten entwickelt und hergestellt, die recycelt und wieder verwendet werden können.

Befindet sich dieses Symbol (durchgestrichene Abfalltonne auf Rädern) auf dem Gerät, bedeutet dies, dass für dieses Gerät die Europäischen Richtlinie 2002/96/EG gilt.

■ Informieren Sie sich über die geltenden Bestimmungen zur getrennten Sammlung von Elektro- und Elektronik-Altgeräten in Ihrem Land.

Richten Sie sich bitte nach den geltenden Bestimmungen in Ihrem Land, und entsorgen Sie Altgeräte nicht über Ihren Haushaltsabfall. Durch die korrekte Entsorgung Ihrer Altgeräte werden Umwelt und Menschen vor möglichen negativen Folgen geschützt.

Der interne Akku des Geräts enthält Substanzen, die die Umwelt belasten können. Bitte entsorgen Sie das komplette Altgerät mit dem Akku an einer dafür vorgesehenen Sammelstelle. Batterien bzw. Akkus sind an dafür vorgesehenen Sammelstellen zu entsorgen.



Be responsible  
Respect copyrights

Specifications are subject to change without notice.

Trademarks are the property of Koninklijke Philips Electronics N.V. or their respective owners

© 2008 Koninklijke Philips Electronics N.V.

All rights reserved.

[www.philips.com](http://www.philips.com)



Printed in China

wk8095