

Philips GoGear audio-videospelare

SA3214 SA3215  
SA3216 SA3224  
SA3225 SA3226  
SA3244 SA3245  
SA3246

# Snabbstartsinstruktioner



- 1 Installation
- 2 Anslut
- 3 Överföring
- 4 Spela

**PHILIPS**

# Behöver du hjälp?

Besök

[www.philips.com/welcome](http://www.philips.com/welcome)

där får du tillgång till en mängd understödande material såsom bruksanvisning, snabblektioner i flashformat, de senaste mjukvaruuppgraderingarna och svar på vanliga frågor.

- 86 Finns det en handbok?
- 86 Registrera din apparat
- 86 Glöm inte att uppgradera
- 87 Vad finns i lådan
- 88 Spelarens regler och anslutningar
- 89 Installation
- 89 Anslut och ladda
  - 89 Anslut spelaren till din dator
  - 90 Indikatorer för laddningsnivå
- 90 Överföring
  - 90 Musik-, bild- och textöverföring
  - 91 Överför video
- 93 Spela
  - 93 På- och avstängning
  - 93 Huvudmeny
  - 93 Navigering i menyn
- 94 Musikläge
- 94 Video
  - 94 Videouppspelning
  - 95 Automatisk inställning
  - 95 Spela en förvald radiostation
  - 95 Inspelning av FM-radio när radion är igång
- 96 Inspelningar
  - 96 Att göra inspelningar
  - 96 Uppspelning av inspelningar
- 97 Felsökning
  - 97 Hur nollställer jag min spelare?
- 98 Behöver du hjälp?
- 98 Kassering av din förbrukade produkt

# Finns det en handbok?

Det finns en detaljerad bruksanvisning och Svar på Vanliga Frågor på CD:n som levererades med din GoGear. Du kan också ladda ner samma fil från denna Internetsida: [www.philips.com/support](http://www.philips.com/support).

## Registrera din apparat

Eftersom det är möjligt att uppgradera din spelare, rekommenderar vi att du registrerar den på [www.philips.com/welcome](http://www.philips.com/welcome) så att vi kan informera dig så snart nya uppgraderingar blir tillgängliga.

## Glöm inte att uppgradera

Vi vet att du kommer att uppskatta denna produkt under en lång tid. För bästa prestanda, rekommenderar vi att du regelbundet tittar in på [www.philips.com/support](http://www.philips.com/support) för fria uppgraderingar av den senaste mjukvaran och Device Manager för din spelare. Dessa nerladdningar kommer att hjälpa dig att optimera din spelares prestanda och dra nytta av framtida stöd av nya ljudformat.

Njut av din nya musikupplevelse.

# Vad finns i lådan



Hörlurar



USB-kabel



CD-ROM



Snabbstartsinstruktioner

Vad mer behöver du









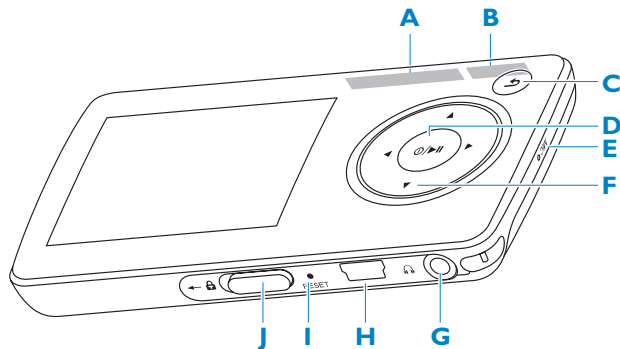



Dator

Dator med:  
Windows 2000, XP eller Vista  
Pentium III 800MHz processor eller bättre  
CD-ROM-spelare  
128 MB RAM  
500MB hårddiskutrymme  
USB-port  
Internetanslutning (att föredra)  
Microsoft Internet Explorer 6,0 eller bättre

# Spelarens reglage och anslutningar



<b>A</b>  <b>-VOLUME+</b>	Ökar/minskar ljudnivån (Håll intryckt för snabbare ökning/minskning)
<b>B</b>  <b>PLAYLIST</b>	Lägg till/ta bort aktuellt val i/från spellista
<b>C</b> 	Visar föregående/senast visade/rotmenyn
<b>D</b> 	På / Av Spela upp / Spela in Bekräfta dina val
<b>E</b> <b>MIC</b>	Mikrofon
<b>F</b> 	Hoppar bakåt / Snabbspolning bakåt (håll intryckt för snabbhopp)
	Hoppar framåt / Snabbspolning framåt (håll intryckt för snabbhopp)
	Bläddrar upp/ner (håll intryckt för snabbbläddring)
<b>G</b> 	Hörlursuttag
<b>H</b> 	USB-anslutning
<b>I</b> <b>RESET</b>	Återställning
<b>J</b>  <b>knapplös</b>	Håll låset för att låsa/låsa upp alla knappar (utom <b>-VOLUME+</b> )

# 1 Installation

- 1 Stoppa in den medföljande CD:n i din dators CD-spelare.
- 2 Följ instruktionerna på skärmen för att avsluta installationen av **Philips Device Manager** och **Philips Media Converter**. Philips Media Converter konverterar videoklipp och JPEG-bilder till format som spelaren kan använda.

# 2 Anslut och ladda

## A Anslut spelaren till din dator

När du ansluter spelaren till din PC, laddas den automatiskt.

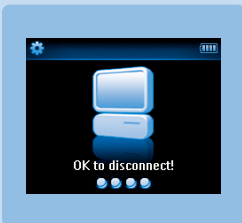
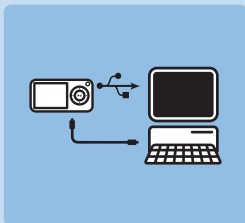

- 1 Ladda din spelare i minst 5 timmar innan du använder den första gången.
  - > *Batteriet\* är fullt laddad (100%) på 4 timmar och 80% laddad på två timmar.*
- 2 Anslut den medlevererade USB-kabeln till mini-USB-porten nertill på spelaren, och den andra änden till din PC.
  - > *Spelaren börjar laddas så snart den är ansluten till din PC.*

## B Indikatorer för laddningsnivå

Den ungefärliga laddningen av dina batterier visas som följer:



Fulladdad



Laddad till två tredjedelar



Halvt laddad



Låg laddning



Urladdad

**OBS** När batterierna är nästan helt urladdade blinkar skärmbilden för låg laddning . Spelaren sparar alla inställningar och oavslutade inspelningar och stänger av på mindre än 60 sekunder.

# 3 Överföring

Enheten visas som en USB-masslagringsenhet i **Utforskaren**. Du kan organisera filer och överföra musik-, bild- och textfiler till spelaren under USB-anslutningen. Använd **Media Converter** till att överföra videofiler. Se **Media Converter** för mer information.

## A Musik-, bild- och textöverföring

- 1 Klicka och markera en eller flera låtar som du vill föra över mellan spelare och dator.
- 2 Använd drag-och-släpp för att genomföra överföringen.

**Tips** För att överföra musik-CD till din spelare måste du använda mjukvara som Musicmatch Jukebox eller Windows Media Player, och rippa (konvertera) låtarna på din musik-CD till MP3/WMA-filer. Kopiera filerna till din digitala audiospelare med Windows Utforskaren. Gratisvarianter av dessa program kan laddas ner från Internet.



## B Överför video

**Viktigt** Spela upp DRM-skyddad video en gång i **Windows Media Player** på datorn innan du överför den med **MediaConverter**.



Använd **MediaConverter** för att konvertera videofilerna till rätt bildstorlek och för att överföra bilder från din dator till din spelare. Detta program konverterar dina videofiler till rätt format och upplösning innan de överförs till din spelare så att de garanterat kan spelas upp i din spelare utan några problem.

- 1 Anslut din spelare till din dator med den medlevererade USB-kabeln.
- 2 Starta **MediaConverter** genom att klicka på denna ikon på ditt skrivbord. 

**OBS** Videokonvertering och –överföring är normalt sett en långsam process som beror på din dators prestanda. Ha tålamod medan detta pågår.

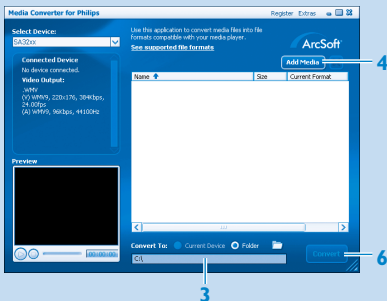

- 3 I alternativet **Konvertera till:** längst ner på skärmen, välj **Nuvarande Enhet**, och innehållet sparas direkt till den anslutna spelaren.
- 4 Tryck knappen **Lägg till Media** för att välja dina videofiler.
- 5 Tryck **ÖPPNA** när du har hittat de videofiler på din dator du vill föra över till spelaren. Du kan även lägga till ytterligare filer.
- 6 Tryck **Konvertera**.

> Alla konverterade filer överförs till spelaren.

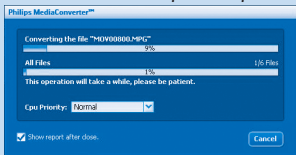







> Konverterings- och överföringsprocessen visas på skärmen.

**OBS** Vid behov kommer filerna först att konverteras till ett format som kan spelas på spelaren.

## A På- och avstängning





För att slå på, tryck på ►|| tills skärmen visar **Philips** välkomstbild.  
För att stänga av, håll ►|| intryckt tills skärmen slocknar.

## B Huvudmeny

 Video	Titta på dina videos
 Bilder	Titta på bilder
 Musik	Spela din digitala musik
 Radio	Lyssna på FM-radio
 Inspelning	Skapa eller lyssna till inspelningar
 Mappar	Se filer i mapparna
 Textläsare	Läs dina TXT-filer
 Inställningar	Anpassa din spelares inställningar
 Spelas nu	Gå till uppspelningsskärmen
 Senast spelad	Återuppta uppspelning

## C Navigering i menyn

Din spelare har ett intuitivt menynavigeringssystem som hjälper dig genom olika inställningar och användningsmöjligheter.

Aktivitet	Funktion
Återgå till föregående meny	Tryck 
Återgå till föregående meny	Håll  intryckt
Bläddra genom menyer	Tryck ►   eller 
Rulla en lista	Tryck ▲ eller ▼
Välj ett alternativ	Tryck 

# Musikläge

(gäller också för uppspelning av inspelningar)

Medan musiken spelar kan du göra följande:

Aktivitet	Funktion
Spela/Pausa musik	Tryck ►
Gå till nästa ljudfil	Tryck ►
Återgå till föregående ljudfil	Tryck ◀
Leta framåt	Tryck och håll nere ►

Aktivitet	Funktion
Leta bakåt	Tryck och håll nere ◀
Åter till sökning	Tryck ↶
Öka ljudvolymen	Tryck VOL +
Minska ljudvolymen	Tryck VOL -

## Video

### Videouppspelning

Du kan titta på de videoklipp som du har i spelaren.

- 1 I huvudmenyn välj  för att komma i videoläge.  
> En lista med de videofiler som finns på din spelare visas.
- 2 Tryck på ▲ eller ▼ för att välja en fil och tryck på ►|| för att börja uppspelning.
- 3 Tryck kort på ↶ för att återgå till föregående meny, tryck länge på ↶ för att återgå till huvudmenyn.

# Radio

I huvudmenyn välj  för att komma till radiofunktionen.

## Anslut hörlurarna

De medlevererade hörlurarna fungerar även som radioantenn. För att få optimal mottagning måste hörlurarna vara rätt anslutna.

## Automatisk inställning

1 I menyn Radio  välj **Autotune**.

> Radion söker automatiskt efter radiostationer och sparar deras frekvenser som förinställningar.  
Du kan spara upp till 20 förinställda radiostationer i minnet.

## Spela en förvald radiostation

1 I menyn Radio  välj Presets (**Snabbval**).

2 Tryck på ▲/▼ för att välja Snabbval, tryck på ►|| för att börja spela.

3 Tryck på ◀/▶ för att byta till en annan förinställd station.

4 Tryck helt kort på ▲/▼ för att finjustera frekvensen.

5 Tryck länge på ▲/▼ för att leta efter nästa starka signal.

Tryck på ↶ för att gå ur radioläget.

## Inspelning av FM-radio när radion är igång

1 Tryck en eller flera gånger på ↶ för att öppna Radiomenyn.

2 Välj Börja inspelning av FM-radio.

3 Tryck på ►|| för att börja spela in.

För att stoppa inspelningen, tryck på ↶.

Tryck länge på ↶ för att gå ur radioläget.



# Inspelningar

Du kan spela in med spelarens mikrofon.

## Att göra inspelningar

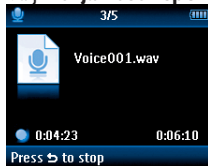
- 1 I huvudmenyn välj .
- 2 Välj **Börja röstinspelning** för att börja spela in med mikrofonen.



- > Din spelare visar inspelningens förlopp.
- 3 Tryck  för att pausa.
  - 4 Tryck på  för att avbryta och spara inspelningen.  
> Din inspelning sparas på din spelare. (Filnamn format: VOICEXXX.WAV där XXX är inspelningsnumret vilken skapas automatiskt.)
  - 5 Du kan hitta denna fil under  > **Inspelningsbibliotek** > **Röst**.

**Tips** Du kan pausa och starta om inspelningen när som helst med .

**Observera** För inspelning från radio, se avsnittet **Radio**.

## Uppspelning av inspelningar

I huvudmenyn, välj  > **Inspelningsbibliotek** > **Röst** eller **FM-radio**.

- 1 Välj den inspelning du vill höra.
- 2 Tryck  för att bekräfta.

# Felsökning

## Hur nollställer jag min spelare?

För in en nål eller ett annat smalt föremål i spelarens återställningshål som du hittar i botten på spelaren. Håll den där tills dess spelaren stänger av.

## Om inget ovan fungerar, måste du kanske använda dig av Device Manager för att återställa din spelare:

- 1 Starta **Philips Device Manager** från **Start > Program > Philips Digital Audio Player > SA32XX > Philips SA32XX Device Manager** på din PC.
- 2 Håll knappen  intryckt medan din spelare ansluter till din dator.
- 3 Håll knappen intryckt tills dess att **Philips Device Manager** bekräftar att den ser din spelare och går över till återställningsläge.
- 4 Klicka på knappen **reparera** och följ instruktionerna från **Device Manager**.
- 5 Efter det att spelaren är reparerad, koppla loss den från din PC och starta om.

# Behöver du hjälp?

## Bruksanvisning

Se bruksanvisningen som levererades med din spelare.

## Hjälp på nätet

Go to [www.philips.com/welcome](http://www.philips.com/welcome)

## Kassering av din förbrukade produkt



Produkten är utvecklad och tillverkad av högkvalitativa material och komponenter som kan både återvinnas och återanvändas.

När den här symbolen med en överkryssad papperskorg visas på produkten innebär det att produkten omfattas av det europeiska direktivet 2002/96/EG.

Ta reda på var du kan hitta närmaste återvinningsstation för elektriska och elektroniska produkter.

Följ de lokala bestämmelserna och släng inte dina förbrukade produkter i det vanliga hushållsavfallet. Genom att kassera dina förbrukade produkter på rätt sätt kan du bidra till att minska eventuella negativa effekter på miljö och hälsa.

Det inbyggda uppladdningsbara batteriet innehåller ämnen som kan skada omgivningen. Lämna alltid apparaten till en återvinningsstation så att de kan ta ur batteriet innan apparaten återvinnas. Batteriet tas om hand på återvinningsstationen.





Be responsible  
Respect copyrights

Specifications are subject to change without notice.

Trademarks are the property of Koninklijke Philips Electronics N.V. or their respective owners

© 2008 Koninklijke Philips Electronics N.V.

All rights reserved.

[www.philips.com](http://www.philips.com)



Printed in China

wk7513