

Letture audio video Philips GoGear

SA3214 SA3215
SA3216 SA3224
SA3225 SA3226
SA3244 SA3245
SA3246

Guida rapida di introduzione



- 1 Installazione
- 2 Collegamento e carica
- 3 Trasferimento
- 4 Divertirsi

PHILIPS

Avete bisogno di aiuto?

Visitate

www.philips.com/welcome

dove è possibile reperire una serie completa di materiali di supporto come manuali d'uso, esercitazioni, aggiornamenti recenti del software e risposte alle domande più frequenti (FAQ).

- 72 **Esiste un manuale?**
- 72 **Registrazione del prodotto**
- 72 **Non dimenticarsi degli aggiornamenti**
- 73 **Contenuto della confezione**
- 74 **Panoramica sui comandi e sui collegamenti**
- 75 **Installazione**
- 75 **Collegamento e carica**
 - 75 Collegare il lettore al computer.
 - 76 Indicazione del livello della batteria
- 76 **Trasferimenti**
 - 76 Trasferimento musicale
 - 77 Trasferimento video
- 79 **Divertirsi usando il lettore**
 - 79 Accensione e spegnimento
 - 79 Menu principale
 - 79 Navigare nel menu
- 80 **Modalità musica**
- 80 **Video**
 - 80 Riproduzione video
- 81 **Radio**
 - 81 Sintonizzazione automatica
 - 81 Ascolto di una stazione radio di preselezione
 - 81 Registrare dalla radio FM quando è in esecuzione
- 82 **Registrazioni**
 - 82 Eseguire le registrazioni
 - 82 Riproduzione delle registrazioni
- 83 **Risoluzione dei problemi**
 - 83 Come si riconfigura il lettore?
- 84 **Avete bisogno di aiuto?**
- 84 **Smaltimento di vecchi prodotti**

Esiste un manuale?

Insieme al lettore, nella confezione acquistata è possibile trovare un CD che contiene un manuale d'uso dettagliato e le Domande Frequenti (FAQ). Inoltre è possibile scaricare il file relativo dal seguente sito web: www.philips.com/support.

Registrazione del prodotto

Poiché è data la possibilità di aggiornare il prodotto, si raccomanda di registrare il prodotto su www.philips.com/welcome in modo da ricevere informazioni sulla disponibilità di nuovi aggiornamenti gratuiti.

Non dimenticarsi degli aggiornamenti

Siamo sicuri che vi divertirete a lungo con questo prodotto. Per ottenere le massime prestazioni dal prodotto, si raccomanda di controllare con regolarità sul sito www.philips.com/support per aggiornamenti gratuiti del software più recente e del Device Manager di questo prodotto. I download relativi aiuteranno ad ottimizzare le prestazioni del prodotto e a godere di tutti i vantaggi dell'assistenza futura sui nuovi formati audio.

Buon divertimento con questa nuova dimensione della musica.

Contenuto della confezione



Cuffie



Cavo USB



CD-ROM



Guida rapida di introduzione

Ulteriore attrezzatura necessaria



Computer

Computer con le seguenti specifiche minime:
Windows 2000, XP o Vista
Processore Pentium III 800MHz o superiore
disco CD-ROM
128 MB RAM
500MB spazio su Disco Rigido
Porta USB
Connessione Internet (preferibile)
Microsoft Internet Explorer 6,0 o versioni successive

Panoramica sui comandi e sui collegamenti

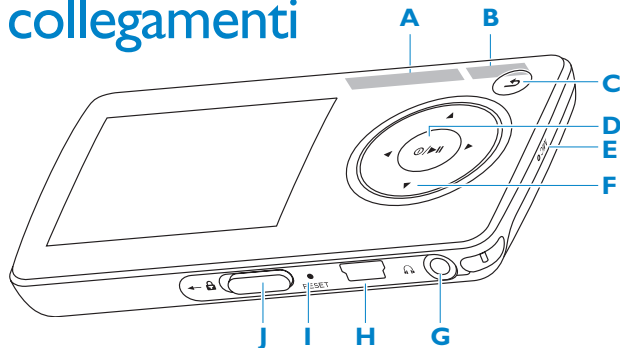

A	-VOLUME+ Aumenta/diminuisce il volume (tenere premuto per aumentare/diminuire velocemente)
B	PLAYLIST Aggiunge/elimina i file selezionati nella playlist
C	Mostra la schermata principale precedente/visualizzata per ultima
D	Attivo / Disattivo Esegui/Registra / Pausa Conferma selezione
E	MIC Microfono
F	Salta indietro / indietro veloce (tenere premuto per saltare rapidamente)
	Salta avanti / avanti veloce (tenere premuto per saltare rapidamente)
	Scorre su / giù (tenere premuto per scorrere rapidamente)
G	Jack delle cuffie
H	Connettore USB
I	RESET Ripristino
J	slider Trattenere lo slider per bloccare /sbloccare tutti i tasti (eccetto -VOLUME+)

1 Installazione

- 1 Inserire il CD fornito con il prodotto nell'unità CD ROM del PC.
- 2 Seguire le istruzioni sullo schermo per completare l'installazione del **Philips Device Manager** e del **Philips Media Converter**. Il Philips Media Converter converte i video clip e le immagini in JPEG in formati leggibili dal lettore.

2 Collegamento e carica

A Collegare il lettore al computer.

Quando si collega il lettore al PC, il lettore si carica automaticamente.

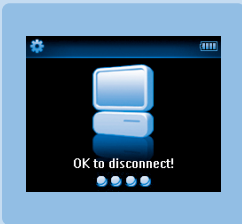
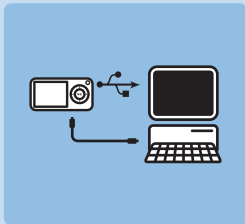

- 1 Al primo utilizzo, caricare il lettore per almeno 5 ore.
> Dopo 4 ore la batteria* ha una carica del 100% mentre dopo 2 ore la carica è dell' 80%.
- 2 Collegare il cavo USB in dotazione alla mini porta USB sul lettore in basso e l'altra estremità al PC.
> Il lettore inizierà a caricarsi immediatamente quando viene collegato al PC.

B Indicazione del livello della batteria

I livelli di durata approssimativi della batteria sono indicati di seguito:



Carica Piena



Due/terzi di carica



Carica a metà



Carica quasi esaurita



Carica esaurita

Nota Quando le batterie sono quasi esaurite, la visualizzazione di batteria quasi scarica  lampeggia. Il lettore salva tutte le impostazioni e le registrazioni non terminate e si spegne in meno di 60 secondi.

3 Trasferimenti

In **Windows Explorer**, il lettore viene visualizzato come una memoria di massa USB. È possibile organizzare i file, trasferire musica e foto sul lettore durante il collegamento USB. Usate il **Philips Media Converter** per trasferire i file video. Per informazioni, vedere Media Converter.

A Trasferimento musicale

- 1 Fare clic ed evidenziare una o più canzoni da trasferire tra il lettore ed il computer.
- 2 Usare la funzione di trascina e rilascia (drag & drop) per completare il trasferimento.

Suggerimento Per trasferire CD musicali sul lettore, usare software quale Musicmatch Jukebox o Windows Media Player, eseguire il ripping (conversione) delle canzoni sul CD musicale convertendole in file MP3/WMA. Copiare i file sul lettore audio digitale attraverso Windows Explorer. Versioni gratuite di questi programmi possono essere scaricate da internet.

B Trasferimento video

Importante Prima di eseguire il trasferimento con **Media Converter**, riprodurre una volta i file video con protezione DRM in **Windows Media Player**.



Usate il **MediaConverter** per convertire i file video nelle giuste dimensioni di visualizzazione e per trasferire i video dal PC al lettore. Questa applicazione convertirà i file video nel formato e risoluzione corretti prima di trasferirli sul lettore, in modo che essi possano essere riprodotti sul lettore senza problemi.

- 1 Collegare il lettore al PC attraverso il cavo USB in dotazione.
- 2 Avviare **MediaConverter** cliccando su questa icona sul desktop.

Nota La conversione ed il trasferimento video richiedono solitamente un lungo processo e dipendono dalla configurazione del proprio PC. Attendere con pazienza mentre tale processo è in atto.

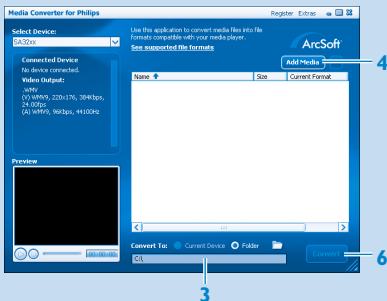

- 3 Nell'opzione **Converti in:** in basso sullo schermo, selezionare **Apparecchio Corrente**, i contenuti saranno memorizzati direttamente sul lettore collegato.
 - 4 Premere il pulsante **Aggiungi Media** per selezionare i file video.
 - 5 Premere **APRI** quando vengono trovati sul PC i file video che si desidera trasferire sul lettore. È inoltre possibile aggiungere ulteriori file video.
 - 6 Premere **Convert**.
- > *Tutti i file convertiti saranno trasferiti sul lettore.*

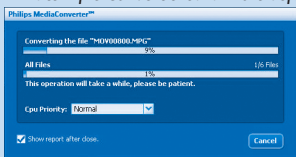

> *Lo svolgimento della conversione e del trasferimento viene mostrato*

Nota Se necessario, i file saranno prima convertiti in un formato che può essere riprodotto sul lettore.









4 Divertirsi usando il lettore

A Accensione e spegnimento

Per accendere, premere ►► fino a quando non viene visualizzato il messaggio di benvenuto di Philips.



Per spegnere, tenere premuto ►► fino a quando il display si spegne.

B Menu principale

 Video	Guardare i propri video
 Immagini	Visualizza immagini
 Musica	Eseguire i brani musicali digitali
 Radio	Ascoltare la radio in FM
 Registrazione	Crea o permette l'ascolto delle registrazioni
 Visione cartelle	Vedi file nelle cartelle
 Lettore testi	Consente di leggere file TXT
 Impostazioni	Personalizza le impostazioni del proprio lettore
 In riproduzione	Consente di passare allo schermo di riproduzione
Ultimo ascoltato	Consente di riprendere la riproduzione

C Navigare nel menu

Il lettore presenta un sistema intuitivo di navigazione del menu per poter guidare l'utente attraverso le varie impostazioni ed operazioni.

Obiettivo	Azione
Ritornare al menu precedente	Premere 
Ritornare al menu principale	Tenere premuto 
Navigare tra i menu	Premere ►► o 
Scorrere un elenco	Premere ▲ o ▼
Selezionare un'opzione	Premere ►►

Modalità musica (anche per la modalità di riproduzione delle registrazioni)

Il lettore offre le seguenti opzioni di modalità musicale:

Obiettivo	Azione
Riproduzione/Pausa musica	Premere ►►
Saltare al file audio successivo	Premere ►
Ritornare al file audio precedente	Premere ◀
Ricerca in avanti	Tenere premuto ►

Obiettivo	Azione
Ricerca all'indietro	Tenere premuto ◀
Accesso menu opzioni	Premere ↶
Aumenta volume	Premere Vol +
Diminuisce volume	Premere Vol -

Video

Riproduzione video

È possibile eseguire i video clip memorizzati sul lettore.

- 1 Dal menu principale, selezionare  per accedere alla modalità Video.
> Sarà visualizzato un elenco dei file video memorizzati sul lettore.
- 2 Premere ▲ o ▼ per selezionare il file e premere ►► per iniziare la visione.
- 3 Premere brevemente ↶ per ritornare al menu precedente, premere prolungatamente ↶ per ritornare al menu principale.

Radio

Dal menu principale, selezionare  per entrare in modalità radio.

Collegamento delle cuffie

Le cuffie in dotazione hanno la funzione di antenna radio. Per una ricezione ottimale, assicurarsi che le cuffie siano correttamente collegate.

Sintonizzazione automatica

1 Da menu Radio , selezionare **Sintonizzazione automatica**.

> *La radio si sintonizza automaticamente sulle stazioni radio e memorizza le frequenze nelle preselezioni. La radio è in grado di memorizzare fino a 20 stazioni radio nelle preselezioni.*

Ascolto di una stazione radio di preselezione

1 Da menu Radio , selezionare **Preselezione**.

2 Premere  per selezionare la preselezione,  per iniziare l'ascolto.

3 Premere  per passare ad un'altra preselezione.

4 Per sintonizzarsi in modo accurato sulla frequenza, premere velocemente .

5 Per trovare il segnale più potente successivo, premere prolungatamente .

Per uscire dalla radio, premere prolungatamente .

Registrare dalla radio FM quando è in esecuzione

1 Premere  una o più volte per accedere al menu Radio.

2 Selezionare **Inizia Registrazione FM**.

3 Premere  per iniziare a registrare.

Per arrestare la registrazione, premere .

Per uscire dalla radio, premere prolungatamente .

Registrazioni



È possibile registrare l'audio con il lettore.

Eeguire le registrazioni

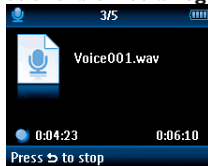
- 1 Dal menu principale, selezionare .
- 2 Selezionare **Avvia registrazione vocale** per iniziare la registrazione con il microfono.



> Il lettore registra e mostra la schermata di registrazione.

- 3 Premere  per mettere in pausa.
- 4 Premere  per arrestare e salvare la registrazione.
> La registrazione sarà salvata sul lettore. (Formato nomefile: VOICEXXX.WAV dove XXX rappresenta il numero di registrazione generato in automatico.)
- 5 È possibile trovare questo file in  > **Libreria registrazioni** > **Voce**.

Suggerimento È possibile mettere in pausa e ricominciare una registrazione in qualsiasi momento con il tasto .

Nota Per registrare la radio FM, vedere la sezione **Radio**.

Riproduzione delle registrazioni

Dal menu principale, selezionare  > **Libreria registrazioni** > **Voce** o **Radio FM**.

- 1 Selezionare la registrazione che si desidera ascoltare
- 2 Premere  per confermare.

Risoluzione dei problemi

Come si riconfigura il lettore?

Inserire un piccolo spillo o un altro oggetto appuntito nel buco per il resettaggio, posizionato in basso sul lettore. Tenere inserito l'oggetto fino a quando il lettore non si spegne.

Se nessuna delle opzioni di cui sopra funziona, allora si potrebbe essere nella necessità di usare il Device Manager per ripristinare il lettore:

- 1 Avviare il **Philips Device Manager** in **Avvio > Programmi > Philips Digital Audio Player > SA32XX > Philips SA32XX Device Manager** sul PC.
- 2 Tenere premuto il pulsante  mentre il lettore si collega al PC.
- 3 Continuare a premere il tasto fino a quando il **Philips Device Manager** non riconosce il lettore e passa alla modalità di recupero.
- 4 Fare clic sul pulsante **Ripara** e seguire le istruzioni fornite dal **Device Manager**.
- 5 Dopo che il lettore è stato riparato, scollegarlo dal PC ed effettuare il riavvio.

Avete bisogno di aiuto?

Manuale d'Uso

Fare riferimento al manuale d'uso fornito con il lettore.

Online

Andare su www.philips.com/welcome

Smaltimento di vecchi prodotti



Il prodotto è stato progettato e assemblato con materiali e componenti di alta qualità che possono essere riciclati e riutilizzati.

Se su un prodotto si trova il simbolo di un bidone con ruote, ricoperto da una , vuol dire che il prodotto soddisfa i requisiti della Direttiva comunitaria 2002/96/EC.

Informarsi sulle modalità di raccolta, dei prodotti elettrici ed elettronici, in vigore nella zona in cui si desidera disfarsi del prodotto.

Attenersi alle normative locali per lo smaltimento dei rifiuti e non gettare i vecchi prodotti nei normali rifiuti domestici. Uno smaltimento adeguato dei prodotti aiuta a prevenire l'inquinamento ambientale e possibili danni alla salute.

La batteria ricaricabile integrata contiene delle sostanze in grado di inquinare l'ambiente. Prima di gettare l'apparecchio, consegnarlo sempre ad un punto di raccolta ufficiale per la rimozione della batteria. Bisogna procedere allo smaltimento della batteria lasciandola in un punto di raccolta ufficiale.



Be responsible
Respect copyrights

Specifications are subject to change without notice.

Trademarks are the property of Koninklijke Philips Electronics N.V. or their respective owners

© 2008 Koninklijke Philips Electronics N.V.

All rights reserved.

www.philips.com



Printed in China

wk7513