

Digitaalne audio video mängija

GoGear

**SA3214
SA3215
SA3216
SA3224
SA3225
SA3226
SA3244
SA3245
SA3246
SA3265
SA3285**

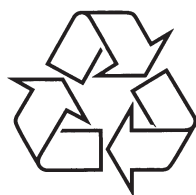

Külastage Philipsit internetis:
<http://www.philips.com>

Õnnitleme teid ostu puhul ning tere tulemast Philipsisse!
Saamaks kogu tuge, mida Philips pakub, registreerige oma toode
www.philips.com/welcome

Eestikeelne kasutusjuhend

Vajate abi?

Palun külastage

www.philips.com/support

kus saate kasutada kõiki abistavaid materjale nagu kasutusjuhend, uusimad tarkvarauuendused ja vastused korduma kippuvatele küsimustele.

7 KORDUMA KIPPUVAD KÜSIMUSED

Pole heli

Kontrollige, et kõrvaklapid oleksid lõpuni ühendatud kõrvaklappide pesaga.

Mõndasid lugusid mängija ei näita või ei taasesita.

- See mängija ei toeta autoriõigustega kaitstud (DRM) WMA lugusid, mis on ostetud interneti muusikapoodidest, ainult kaitsmata WMA faile saab taasesitada. Laul pole formaadis, mida mängija toetaks. Toetatud on vaid MP3 ja WMA failid.
- Audio fail võib olla kahjustunud, proovige seda taasesitada oma arvutis. Kui see ei tööta, tõmmake lugu uuesti.

PHILIPS jätab endale õiguse teha muudatusi toote välimuses ja omadustes, ilma sellest ette teatamata.



Olge vastutustundlik
Austage autoriõiguseid

Tehnilisi andmeid võib muuta ilma sellest ette teatamata. Kaubamärgid on Koninklijke Philips Electronics N.V. või teiste vastavate omanike omandid.

© 2008 Koninklijke Philips Electronics N.V.

Kõik õigused kaitstud.

SISUKORD

1. Oluline ohutusala informatsioon	4
2. Teie uus mängija	6
2.1. Mis on karbis?	6
2.2. Registreerige oma toode	6
3. Alustamine	7
3.1. Ülevaade nuppudest ja ühendustest	7
3.2. Peamenüü	8
3.3. Installeerimine	8
3.4. Ühendamine ja laadimine	9
3.4.1. Kaasasoleva USB juhtme kasutamine	9
3.4.2. Patarei oleku indikaator	9
3.5. Muusika, piltide ja teksti üle kandmine	10
3.6. Videote üle kandmine	10
3.7. Mängija ohutu lahtiühendamine	12
3.8. Nautige	12
3.8.1. Sisse ja välja lülitamine	12
3.8.2. Menüüs navigeerimine	12
3.8.3. Luku liugur	12
4. Detailsed tegevused	13
4.1. Muusika režiim	13
4.1.1. Juhtimiseadmed	13
4.1.2. Muusika leidmine	14
4.1.3. Piirake helitugevust	15
4.2. Piltide kogu	16
4.2.1. Piltide kandmine arvutist mängijasse	16
4.2.2. Piltide vaatamine	16
4.2.3. Slaidide vaatamine	16
4.3. Video	17
4.3.1. Video taasesitamine	17
4.4. Raadio	18
4.4.1. Automaatne raadiojaama häälestamine	18
4.4.2. Eelseadistatud raadiojaama mängimine	18
4.4.3. Manuaalne raadiojaama seadistamine	19
4.4.4. Uue sageduse salvestamine vana kohale	19
4.4.5. FM raadio salvestamine raadio mängimise ajal	19
4.4.6. FM raadio salvestamine, kui raadio ei mängi	19
4.5. Salvestised	20
4.5.1. Salvestiste taasesitamine	20
4.5.2. Salvestiste kustutamine	20
4.5.3. Salvestiste arvutisse tõmbamine	20
4.6. Seadistused	21
4.6.1. Ekvalaiser seadistused	22
4.7. Kasutage oma mängijat, et salvestada ja kaasas kanda infofaile	22
5. Mängija uuendamine	23
5.1. Käsitsi tarkvara oleku kontrollimine	23
6. Tehnilised andmed	24
7. Korduma kippuvad küsimused	25

1 OLULINE OHUTUSALANE INFORMATSIOON

Kahjustuste ja rikete vältimine:

- Hoidke mängijat liigse kuumuse eest, mis tuleneb kütteseadmest või otsesest päikesevalgusest.
- Ärge pillake mängijat maha ega laske millelgi kukkuda mängija peale.
- Ärge pillake mängijat vette. Väلتige kõrvaklappide pesa või patareide laeka kokkupuudet veega, kuna vesi seadmes võib põhjustada suuri kahjustusi.
- Ärge kasutage puhastusvahendeid, mis sisaldavad alkoholi, ammoniaaki, benseeni või abrasiive, sest need võivad kahjustada seadet.
- Aktiivsed mobiiltelefonid võivad olla segajateks.
- Tehke oma failidest koopiaid. Palun säilitage originaalfailid, mille olete seadmesse alla laadinud. Philips ei vastuta andmete kaotamise eest, kui toode läheb katki või muutub loetamatuks.
- Kasutage vaid kaasas olevat muusika tarkvara (muusika ülekandmiseks, kustutamiseks jne.), et vältida probleeme!

Kasutamise ja hoiustamise temperatuur

- Kasutage seadet vaid kohtades, kus temperatuur on 0 ja 35 °C vahel (32 kuni 95 °F)
- Hoiustage seadet kohtades, kus temperatuur on -20 °C ja 45 °C vahel (-4 kuni 113 °F)
- Patareide eluiga võib lüheneda madalates temperatuuritingimustes.

Varuosad/lisatarvikud

Küllastage www.philips.com/support, et tellida varuosasid/lisatarvikuid.

Kuulmisohutus

Kuulake mõõduka helitugevusega.

- Kuulates kõrvaklappide valjult võite kahjustada oma kuulmist. Toode suudab tekitada helisid detsibellide ulatuses, mis võivad põhjustada kuulmiskaotust, isegi vähem kui minut aega kuulates. Suurem detsibellide ulatus on neile, kes on juba osalise kuulmiskaotusega.
- Helitugevus võib olla petlik. Ajapikku teie "mugav" kuulamise helitugevus kohaneb valju heliga. Seega pärast pikaajalisemat kuulamist võib "normaalsena" tunduv helitugevus olla tegelikult valju ja kahjulik kuulmisele. Kaitsmaks end selle eest, reguleerige helitugevus ohutuks enne, kui kuulmine kohandub, ja jätkegi see sellisele tasemele.



Ohutu helitugevuse leidmine:

- Keerake helitugevus vaikseks.
- Suurendage aeglaselt helitugevust, kuni kuulete seda selgelt ja puhtalt, ilma segajateta.

Kuulake mõistlike ajaperioodide vältel:

- Pikaajalisem heli kuulamine isegi normaalsel "ohutul" helitugevusel võib samuti põhjustada kuulmise kaotust.
- Kasutage seadet mõistlikult ja tehke sobilikke pause.

Järgige alljärgnevat juhiseid kõrvaklappide kasutamisel.

- Kuulake mõistliku helitugevusega mõistlike ajaperioodide vältel.
- Olge ettevaatlik helitugevuse muutmiseks, kuna kõrv kohaneb tugevama heliga.

7 KORDUMA KIPPUVAD KÜSIMUSED

Kui kogete probleeme mängijaga, vaadake üle alljärgnevad punktid. Palun vaadake KKK ka www.philips.com/support lehelt, et saada rohkem abi ja probleemide lahendamiseks nõuandeid. Konsulteerige oma edasimüüja või teeninduskeskusega, kui te ei suuda leida lahendust järgides nõuandeid.

Hoiatus

Mitte ühelgi tingimusel ei tohi te seadet ise proovida parandada, sest see muudab garantii kehtetuks.

Mängija ei hakka tööle

- Ehk pole te piisavalt kaua vajutanud ►II. Vajutage ja hoidke ►II, kuni kuvatakse Philipsi tervitusekraan.
- Seadme aku võib olla tühjaks jooksnud, kuna te pole seda kaua kasutanud. Palun laadige aku.
- Bateriaja gali бүти ішсікрөвүсі po ilgo nenaudojimo laiko. Pakraukite grotuvą.

Kui ülalmainitu ei tööta, siis peate ehk kasutama oma Philips Device Manageri, et parandada mängija:

1. Pange tööle **Philips Device Manager** minnes **Start > Programs > Philips Digital Audio Player > SA32XX > Philips SA32XX Device Manager** oma arvutis.
2. Vajutage ja hoidke SYMBOL nuppu, kuni mängija loob ühendust arvutiga.
3. Hoidke nuppu all, kuni Philips Device Manager märkab teie mängijat ja läheb parandusrežiimi.
4. Vajutage **repair** (paranda) nuppu ja järgige **Device Manageri** juhiseid.
5. Kui mängija on parandatud, ühendage see personaalarvutist lahti ja taaskäivitage.

Pärast muusika ülekannet pole mu mängijas ühtki lugu

Kas teie lood on MP3 või WMA formaadis?

Teisi formaate mängija ei taasesita.

Pärast piltide ülekannet pole mu mängijas ühtki pilti

Kas teie pildid on JPEG formaadis?

Teisi formaate mängijasse üle kanda ei saa.

Pärast videote ülekannet pole mu mängijas ühtegi videot

Kontrollige, kas kasutasite Media Converterit (kaasasoleval CDI), et muuta video failid mängijale sobilikeks.

Kui kannate video klipid personaalarvutisse üle, pange nad palun **VIDEO** kausta mängijas, vastasel korral ei loe mängija neid välja.

Mu mängija jookseb kokku

1. Vähetõenäolisel juhtumil, mil mängija jookseb kokku, ärge paanitsege. Pange väike nõel või mõni muu terav ese taaskäivitamise avasse, mis asub mängija alaosas. Hoidke seal, kuni mängija lülitub välja.



Märkus

Mängija sisu ei kustutata.

2. Kui midagi ei juhtu, laadige akut vähemalt 4 tundi ja proovige mängija uuesti sisse lülitada või taaseadistada. Kui see ei toimi, peate ehk parandama oma mängija **Philips Device Manageriga**.

6 TEHNILISED ANDMED

Vool

- Vooluvarustus
310 mAh Li-on sisseehitatud taaslaetav aku ¹

Ekraan

- Valge taustavalgus LCD, 220x176 pikslit, 65K värvi

Heli

- Kanalite eristus: 40dB
- Tasakaalustaja seadistused: Off (väljas)/ Rock / Funk / Hip Hop / Jazz / Classical / Techno/Custom
- Sagedused: 80-18000Hz
- Signaali ja müra suhe: > 80dB
- Väljundvool (RMS): 2x3mW

Audio taasesitus

- Kokkusurutud formaadid: MP3 (8-320kps ja VBR, näidiskiirused: 8, 11.025, 16, 22.050, 24, 32, 44.1, 48kHz), WMA (32-192kbps, näidiskiirused: 8, 11.025, 16, 22.050, 24, 32, 44.1, 48kHz)
- Tööaeg: 25 tundi¹
- Id3 tugi

Video taasesitus

- .SMV formaat (teisi formaate toetatakse läbi Media Converteri)
- 24 kaadrit sekundis, 220x176 pikslit

Media muutja

- Toetatud formaadid: .bmp, .jpg, .wmv.

Salvestamine

- Audio salvestamine: sisse-ehitatud mikrofoni (mono)
- FM raadio

¹ Akudel on vaid teatud arv kordi, kui neid saab taaslaadida. Akude eluiga varieerub sõltuvalt kasutusest ja seadistustest.

² 1MB = 1 miljon baiti; võimalik salvestusruum on väiksem.

1 GB = 1 biljon baiti; võimalik salvestusruum on väiksem.

Kogu mälu ei saa kasutada, kuna osa sellest kasutab mängija. Salvestamise maht vastavalt 4 minutiliste lauludega ja 64 kbps WMA kodeerimisega.

³ Tegelik ülekandekiirus võib varieeruda vastavalt operatsioonisüsteemile ja tarkvara seadistustele.

Salvestatav meedia

- Sisse ehitatud mälu:
SA321X 1GB NAND Flash²
SA322X 2GB NAND Flash²
SA324X 4GB NAND Flash²
SA328X 8GB NAND Flash²

Ühenduvus

- Kõrvaklapid 3.5 mm, USB 2.0³

Muusika, piltide ja teksti üle kandmine

- Lohistamine hiirega Windows Exploreriga

Video üle kandmine

- Media Converteriga

Info ülekandmine

- Windows Exploreriga

Nõudmised süsteemile

- Windows® 2000, XP, Vista
- Pentium III 800MHz protsessor või uuem
- 128MB RAM
- 500MB kõvaketta ruumi
- Internetiühendus
- Microsoft Internet Explorer 6.0 või uuem
- Videokaart
- Helikaart
- CD-ROM
- USB ava

1 OLULINE OHUTUSALANE INFORMATSIOON

- Ärge keerake helitugevust nii valjuks, et te ei kuule, mis ümber ringi toimub.
- Peaksite olema ettevaatlik või ajutiselt katkestama seadme kasutamise potentsiaalselt ohtlikes olukordades.
- Ärge kasutage kõrvaklappe, kui sõidate mootorsõidukitega, rattaga, rulatate jne. see võib põhjustada liiklusohtlike olukordi ja on mõnedes piirkondades ebaseaduslik.

Oluline (mudelitele, millel on kõrvaklapid kaasas):

Philips garanteerib maksimaalse sobilikkuse oma audio seadmetele parimaks heliks, nagu määratud vastavate regulatsioonide poolt, vaid kaasasolevate kõrvaklappide originaal mudelitega.

Kui need vajavad välja vahetamist, soovime võtta ühendust edasimüüjaga, et tellida mudel, mis on samasugune nagu Philipsi poolt kaasa antud originaal.

Autoriõiguste kaitse

Kõik kaubamärgid ja toote nimed on vastavate firmade või organisatsioonide omand.

Loata üks kõik millise salvestise, kas internetist tõmmatud või audio CDlt võetud, kopeerimine on autoriõiguste kaitse seaduste ja rahvusvaheliste lepingute rikkumine.

Loata materjalidest kaasa arvatud arvuti programmide, failidest, ülekannetest ja helisalvestistest koopiategemine võib olla autoriõiguste rikkumine ja lõppeda kriminaalsüüdistusega. Seadet ei tohi kasutada sellistel eesmärkidel.

Windows Media ja Windows logo on registreeritud Microsoft Corporationi kaubamärgid USAs ja/või teistes riikides.

Info töötlemine

Philips on pühendunud oma toodete kvaliteedi parandamisele ja Philipsi kasutaja kogemuse võimendamisele. Mõistmaks selle seadme kasutaja profiili, salvestab infot püsivale mälule seadmes. Salvestatud infot kasutatakse vigade ja probleemide, mida kasutajad kogeda võivad, identifitseerimiseks ja märkamiseks. Salvestatavateks andmeteks on näiteks muusika režiimis muusika taasesituse aeg, raadio režiimis taasesituse aeg, kui mitu korda näidati tühja aku märki jne. Salvestatud info ei sisalda sisu või meediat, mida kasutatakse seadmel või allalaadimiste allikat. Salvestatud andmeid otsitakse välja ja kasutatakse AINULT siis, kui kasutaja tagastab seadme Philipsi teenindusse kergendamaks vigade leidmist ja ennetamist. Salvestatud info on kasutajale kättesaadav, kui ta seda palub.

Vana toote ära viskamine

Teie toode on disainitud ja valmistatud kõrgkvaliteetsetest materjalidest ja osadest, mida saab ümber töödelda ja taaskasutada.



Kui tootele on kinnitatud see läbikriipsutatud prügikasti sümbol, tähendab see seda, et toode kuulub Euroopa Liidu Direktiivi 2002/96/EC alla.

Palume end informeerida kohalikest elektrooniliste ja elektriliste toodete kogumispunktidest.

Palume käituda vastavalt kohalikele seadustele ja mitte toodet ära visata koos tavalise olmeprügiga. Õige toote ära viskamine aitab ennetada potentsiaalselt negatiivseid tagajärgi keskkonnale ja inimestele.

Patareid (kaasa arvatud sisse ehitatud akud) sisaldavad aineid, mis võivad keskkonda reostada. Andke alati seade enne ära viskamist ametlikku kogumispunkti, et seal eemaldataks sisse ehitatud aku. Kõik patareid tuleks viia spetsiaalsesse kogumispunkti.

Muudatused

Tootja loata tehtud muudatused seadmele võivad lõpetada kasutajalt selle seadme kasutamise õiguste võtmisega.

Märkus Euroopa Liidule

See seade on vastavuses Euroopa Liidu nõuetega raadio interferentsile.

2 TEIE UUS MÄNGIJA

Oma uue mängijaga saate:

- Taasesitada videoid
- Taasesitada MP3 ja WMA faile
- Vaadata pilte ja albumeid
- Lugeda tekste
- Kuulata FM raadiot
- Salvestada hääli/heliseid

2.1. Mis on karbis?

Alljärgnevad seadmed on mängijaga kaasas:



Mängija



Kõrvaklapid



USB juhe



Kiire alguse juhend



CD-ROM, millel on Philips Device Manager, Media Converter, kasutusjuhend ja korduma kippuvad küsimused

2.2. Registreerige oma toode

Soovitame tungival, et registreeriks teie oma toote, et omada ligipääsu tasuta tarkvara uuendusteks. Oma toote registreerimiseks minige aadressile www.philips.com/welcome, et saaksime teid informeerida, kui uued uuendused on saadaval.

5 MÄNGIJA UUENDAMINE

Mängijat kontrollib siseprogramm nimega tarkvara. Tarkvara uuendused võivad olla ilmunud pärast mängija ostmist.

Tarkvaraprogramm **Philips Device Manager** jälgib mängijas oleva tarkvara staatust ja teavitab Teid internetis saadavalolevatest uuendustest.

Installeerige **Philips Device Manager** komplektis olevalt CD plaadilt või laadige alla uusim versioon aadressilt www.philips.com/support.

5.1 Käsitsi kinnitus, et tarkvara on uuendatud

1. Tehke kindlaks, et olete ühenduses internetiga.
2. Ühendage mängija arvutiga.
3. Avage Philips Device Manager järgmiselt - **Start > Programs > Philips Digital Audio Player > SA32XX > Philips SA32XX Device Manager**.

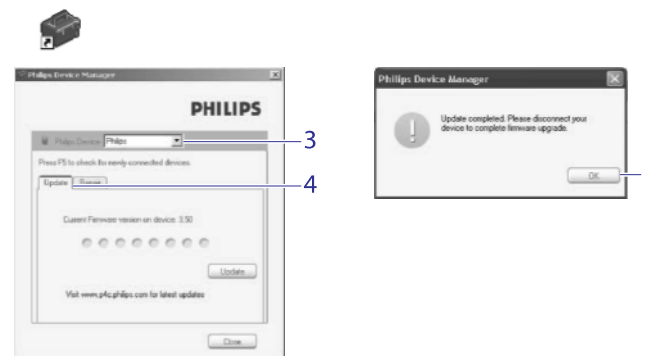







4. Klõpsake **Update**.
 - > *Philips SA32XX Device Manager* kontrollib internetist, kas on uuendatud tarkvara.
5. Kui ekraanile ilmub **Update completed**, klõpsake **OK**.
6. Ühendage mängija arvuti küljest lahti.
 - > Teade **Updating firmware** ilmub ekraanile.
See mängija teeb automaatselt algseadistamise pärast seda, kui tarkvara on edukalt uuendatud. Teie mängija on siis taas kasutamiseks valmis.





4 DETAILED TOIMINGUD

4.6.1. Ekvalaiseri seadistused

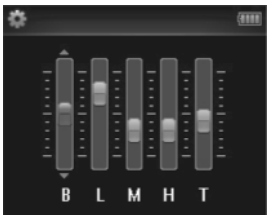
Saate muuta ekvalaiseri seadistusi.

1. Hoidke pikemalt all klahvi  ja valige .
2. Vajutage  või , ja seejärel , et valida **Sound settings** (heliseaded).
3. Vajutage  või , ja seejärel , et valida **Equalizer** (ekvalaiser).
4. Vajutage  või , ja seejärel , et valida **Custom** (seadistamine).
5. Vajutage  või , et valida ekvalaiseri seadistused:
B=bass, **L**=low (madal), **M**=mid (keskmine), **H**=high (kõrge), **T**=treble (kõrged toonid)



6. Vajutage  või , et seadistada tasemed.
> *Indikaatorid näitavad hetke tasemeid.*
7. Vajutage , et kinnitada valik. Vajutage , et tühistada tehtud muudatused.
8. Vajutage , et väljuda seadistuste menüüst.







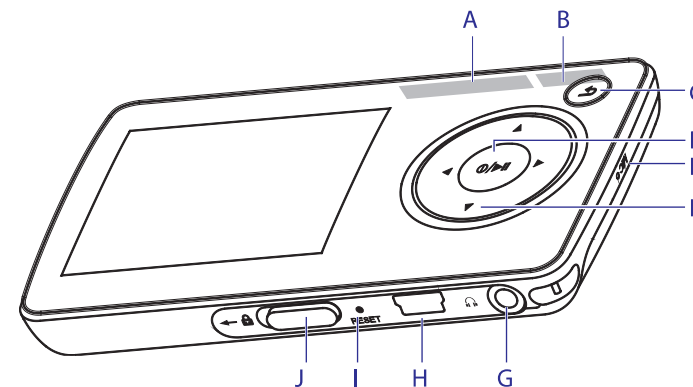

4.7. Kasutage oma mängijat, et salvestada ja kaasas kanda infofaile

Saate kasutada mängijat, et salvestada ja kaasas kanda infofaile oma mängijas **Windows Exploreriga**.

3 ALUSTAMINE

3.1. Ülevaade nuppudest ja ühendustest



A	- VOLUME +	Suurenda/vähenda helitugevust (hoia suurendamiseks/vähenda kiiresti)
B	PLAYLIST	Lisa/kustuta valik muusika nimekirjast
C		Näitab eelmist/viimast/menüü ekraani
D		Sees/Väljas
		Mängi/Salvesta/Peata
		Kinnita valik
E	MIC	Mikrofon
F		Kerib tagasi (hoidke, et kerida kiiresti)
		Kerib edasi (hoidke, et kerida kiiresti)
		Kerib üles/alla (hoidke, et kerida kiiresti)
G		Kõrvaklappide pesa
H		USB ühendus
I	RESET	
J	 liugur	Libistage liugurit, et lukustada/lahti lukustada kõiki nuppe (välja arvatud -VOLUME+)

3 ALUSTAMINE

3.2. Peamenüü

Menüü	Selleks, et
Videod	Vaadake videoid
Pildid	Vaadake pilte
Muusika	Mängida digitaalset muusikat
Raadio	Kuulake FM raadiot
Salvestamine	Looge või kuulake salvestisi
Kaustade vaatamine	Vaadake faile kaustades
Teksti lugeja	Lugege TXT tekste
Seadistused	Mängija seadistuste kohandamiseks
Nüüd mängiv viimati mänginud	Minge taasesitamise ekraanile Jätkake taasesitust

3.3. Installeerimine

Oluline !

Installeerige tarkvara kaasasolevalt CDlt, enne mängija ühendamist.

Nõudmised süsteemile:

- Windows 2000, XP või Vista
 - Pentium III 800 MHz protsessor või uuem
 - 128MB RAM
 - 500MB kõvaketta ruumi
 - Interneti ühendus (soovitav)
 - Microsoft Internet Explorer 6.0 või hilisem
 - CD-ROM
 - USB ühendus
1. Sisestage tootega kaasasolev CD personaalarvuti CD ROM avasse.
 2. Järgige ekraani pealseid juhiseid, et lõpetada **Philips Device Manageri** ja **Media Converteri** installeerimine. Media Converter muudab videoklipid ja JPEG pildid mängijale sobilikku formaati.
 3. Kui installeerimise programm ei alga automaatselt, sirvige CD sisu Windows Explorer'iga ja tehke kahekordne hiireklõps failil, mis lõppeb laiendiga .exe.

Kaotasite CD? Ärge muretsege, saate CD sisu alla laadida veebilehelt www.philips.com/support.

4 DETAILED TOIMINGUD

4.6. Seadistused

Saate seadistada eelistusi mängijas vastavalt oma vajadustele.

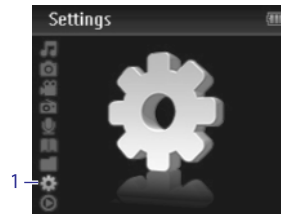

1. Vajutage ja valige .
2. Vajutage või , et valida valik.
3. Vajutage , et minna järgmisele tasemele, või , et naasta eelmisele menüü tasemele.
4. Vajutage , et kinnitada valik.
5. Vajutage , et väljuda **Settings** (seadistuste) menüüst.

Seadistuste menüüs saate kasutada järgmiseid funktsioone:





Seadistused	Edasised valikud
Play mode (Esitusrežiim)	Off (Tavaline esitus) / Repeat 1 (Ühe loo kordamine) / Repeat all (Kõige kordamine) / Shuffle all (Kõik lood suvalises järjekorras) / Repeat & shuffle (Kõik lood suvalises järjekorras ja korduvalt)
Sound Settings (Heliseaded)	Equalizer (Ekvalaiser) Off (Väljas) / Full Sound (täis heli) / Rock / Funk / Hip-hop / Jazz / Classical / Techno / Custom (oma seadistus)
	Volume limit (Helipiirang) Off (Väljas) / Set (Seadistamine)
Language (Keel)	Inglise / prantsuse / hispaania / saksa / hollandi / itaalia / portugali / rootsi / poola / norra / vene / türgi / portugali (brasiilia) / hungari / soome / lihtsustatud hiina / traditsiooniline hiina / jaapani / korea keel
Backlight timer (Taustavalguse taimer)	10 sek / 30 sek / 60 sek / Always on (alati sees)
Screensaver (Ekraani säästja)	Off (väljas) / Blank screen (tühi ekraan) / Song title (pealkiri)
Information (Informatsioon)	Memory usage (Mälukasutus) / Firmware version (Tarkvara versioon)
Factory settings (Tehase seaded)	Taasta tehase vaikimisi seaded

4 DETAILED TOIMINGUD

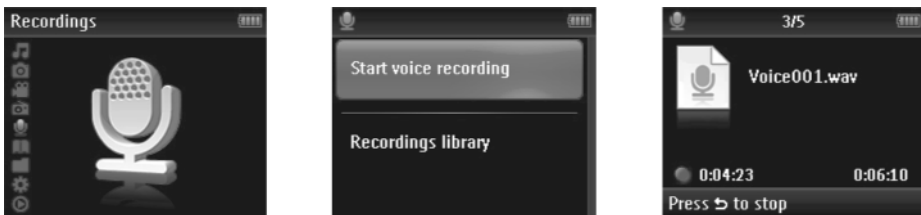
4.5. Salvestised

Saate mängijaga audiot salvestada. Peatükis "Ülevaade nuppudest ja ühendustest" on näidatud mikrofoni asukoht.



1. Peamenüüst valige .
2. Valige **Start voice recording** (alusta hääle salvestamist), et alustada mikrofoni salvestamist.
> Mängija salvestab ja näitab salvestamise ekraani.
3. Vajutage , et peatada.
4. Vajutage , et lõpetada ja salvestada.
> Salvestised salvestatakse mängijasse. (Failinime formaat VOICEXXX.WAV, kus XXX on salvestise number, mis luuakse automaatselt.)
5. Leiate faili  > **Recordings library** (salvestiste kogu) > **Voice recording** (häälsalvestis).

Märkus

FM raadio salvestamiseks vaadake peatükki **Raadio**.

4.5.1. Salvestiste taasesitamine

Peamenüüst valige  > **Recordings library** (salvestiste kogu) > **Voice või FM radio** (häälsalvestis või FM raadio).

1. Valige salvestis, mida soovite kuulata.
2. Vajutage , et kinnitada valikut.

4.5.2. Salvestise kustutamine

Kasutage arvutit, kui kustutate salvestisi arvutist.

1. Ühendage mängija arvutiga.
2. Valige mängija **Windows Exploreris**.
3. Valige **Recordings** (salvestised) > **Voice või FM radio** (häälsalvestis või FM raadio).
4. Valige fail, mida soovite kustutada ja vajutage **Delete** (kustuta) arvutis.

4.5.3. Salvestiste arvutisse tõmbamine

1. Ühendage mängija arvutiga.
2. Valige mängija **Windows Exploreris**.
3. Valige **Recordings** (salvestised) > **Voice või FM radio** (häälsalvestis või FM raadio).
4. Kopeerige ja kleepige salvestis ükskõik, mis soovitud asukohta arvutis.

3 ALUSTAMINE

3.4. Ühendamine

Kui ühendate mängija personaalarvutiga, hakkab see automaatselt end laadima.

3.4.1. USB juhtme kasutamine

1. Enne esmakordset mängija kasutamist laadige seda vähemalt 5 tundi.
> Akul* on 100% laetust 4 tunniga ja 80% laetust 2 tunniga.

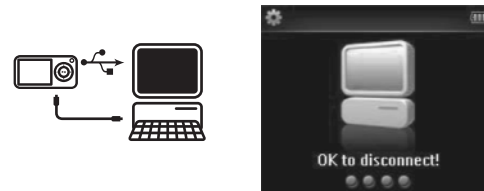

2. Ühendage kaasasolev USB juhe mini USB avaga mängija alaosas, teine ots ühendage personaalarvutiga.
> Kui ühendate mängija personaalarvutiga, hakkab see automaatselt end laadima.

Märkus

Mängija on täis laetud, kui laadimise animatsioon peatub ja kuvatakse  ikoon. Täis laetud mängijaga on võimalik taasesitada kuni 25 tundi muusikat.

3.4.2. Patareide oleku indikaator

Umbkaudne patareide täis oleku tase on näidatud nagu allpool kirjeldatud:



Märkus

Kui patareid on pea-aegu tühjad, hakkab vilkuma  ekraanil. Mängija salvestab kõik seadistused ja pooleli olevad salvestused ja lülitub välja vähem kui 60 sekundiga.

*Akudel on piiratud taaslaadimiste arv. Akude eluiga ja laadimiste arv varieeruvad vastavalt kasutuse ja seadistuste tõttu.

3 ALUSTAMINE

3.5. Muusika, piltide ja teksti üle kandmine

Mängija ilmub nii nagu USB pulk **Windows Explorer**'is. Saate organiseerida faile ja kanda muusikat, pilte ja tekstifailide üle mängijasse USB ühenduse ajal. Kautsge **Media Converterit**, et kanda üle video faile. Vaadake **Media Converter** lisainformatsiooni saamiseks.

1. Klõpsake ja märgistage üks või rohkem laulu, et kanda laule arvutist mängijasse või vastupidi.
2. Kasutage drag and drop (lohistamist hiirega) funktsiooni, et viia lõpule failide üle kandmine.

* Nõuanne

Muusika üle kandmiseks kasutage tarkvara nagu Musicmatch Jukebox või Windows Media Player, et muuta CDI olevad muusika failid MP3/WMA failideks. Kopeerige failid digitaalsele audio mängijale Windows Exploreriga. Tasuta versioonid neist programmidest saab alla laadida internetist.

3.6. Videote üle kandmine

Otuline

Taasesitage DRMiga kaitstud videofaile **Windows Media Playeriga** oma arvutis, enne nende üle kandmist **Media Converteriga**.



Kasutage Media Converterit, et muuta videofaile mängijale sobilikku ekraanisuurusesse ja kanda üle video faile personaalarvutist. See rakendus kohaldab teie videofailid õigesse formaati ja resolutsiooni enne mängijasse üle kandmist, nii et on garanteeritud nende probleemideta taasesitus mängijas.

1. Kasutage kaasasolevat USB juhet, et ühendada mängija personaalarvutiga.
2. Vajutage ikoonile ekraanil, et käivitada Media Converter.

⚠ Märkus

Video muutmine ja üle kandmine on tavaliselt pikaajaline protsess ja oleneb teie personaalarvuti seadistustest.

4 DETAILED TOIMINGUD

4.4.3 Manuaalselt raadiojaama häälestamine

1. Raadio menüüst , valige **Manual tune** (käitsi häälestamine).
> Kuvatakse taasesituse ekraan.
2. Sageduse paremaks häälestamiseks vajutage lühidalt ▲/▼.
3. Järgmist tugevamat signaali otsimaks vajutage pikalt ▲▼. Raadiorežiimist väljumiseks vajutage pikalt .

4.4.4 Uue sageduse salvestamine eelseadistatud sageduse kohale

1. Häälestage uus sagedus, mida soovite salvestada.
2. Vajutage , et siseneda eelseadistuste ekraanile.
3. Vajutage ▲/▼, et valida, seejärel , et salvestada.
4. Raadiorežiimist väljumiseks vajutage pikalt .

4.4.5 FM raadio salvestamine raadio mängimise ajal

1. Vajutage üks või enam korda, et siseneda Raadio menüüsse.
2. Valige **Start FM Recording** (alusta FM salvestamist).
3. Vajutage , et alustada salvestamist.
Salvestamise lõpetamiseks vajutage . Raadiorežiimist väljumiseks vajutage pikalt .

4.4.6 FM raadio salvestamine, kui raadio ei mängi

1. Raadio menüüst valige **Start FM Recording** (alusta FM salvestamist).
2. Vajutage ▲/▼/◀▶, et valida FM sagedus.
3. Vajutage , et alustada salvestamist.
Salvestamise lõpetamiseks vajutage . Raadiorežiimist väljumiseks vajutage pikalt .

4 DETAILED TOIMINGUD

4.4. Raadio

Peamenüüst valige , et siseneda raadio režiimi.



Ühendage kõrvaklapid

Kaasasolevad kõrvaklapid töötavad ka raadioantennidena. Kontrollige, et olete ühendanud kõrvaklapid õigesti parimaks raadiojaama vastuvõtuks.



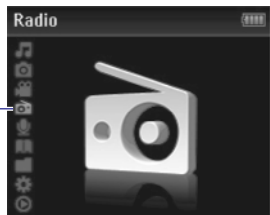

4.4.1 Automaatselt raadiojaama häälestamine

 **Märkus** Automaatse raadiojaamade häälestamise funktsioon kirjutab üle kõik eelseadistused.







1. Raadio menüüs valige , et valida **Auto tune** (automaatne häälestamine).
 - > Raadio häälestab automaatselt raadiojaamad ja salvestab sagedused. Raadiosse saab salvestada kuni 20 raadiojaama.Automaatse häälestamise peatamiseks vajutage .
Raadio režiimist väljumiseks vajutage pikalt .

4.4.2 Eelseadistatud raadiojaama mängimine

1. Raadio menüüst  valige **Presets** (eelseadistatud).
2. Vajutage , et valida eelseadistatud jaam, , et alustada mängimist.
3. Vajutage , et minna järgmisele eelseadistatud jaamale.



4. Sageduse paremaks häälestamiseks vajutage lühidalt /.
5. Järgmist tugevamat signaali otsimaks vajutage pikalt /.
Raadio režiimist väljumiseks vajutage pikalt .

3 ALUSTAMINE

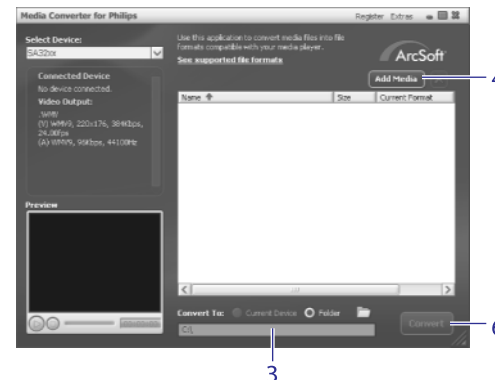

- > Kõik muudetud failid kantakse üle mängijasse.
3. Valikus **Convert to:** (muutke:) ekraani allosas valige **Current Device** (praegune seade).
 4. Vajutage **Add Media** (lisa meedia) nupule ja määrake failide asukoht personaalarvutis.
 5. Vajutage **OPEN** (ava), et lisada valitud failid. Saate lisada mitu faili.
 6. Vajutage **Convert** (muuda).
- > Kõik muudetud failid kantakse üle mängijasse.

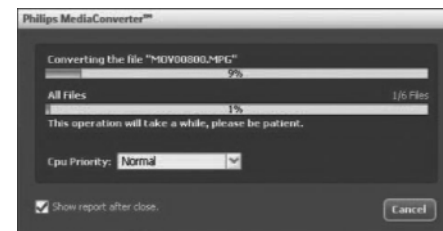

- > Kuvatakse muutmise ja üle kandmise protsess.

* Nõuanne

Saate valida failid **Windows Exploreris** ja seejärel lohistada nad **Media Converter** aknasse.

Märkus

Kui vaja muudetakse failid õigesse failiformaati, mida saab mängijas taasesitada.

3 ALUSTAMINE

3.7. Seadme ohutu lahtiühendamine

1. Lõpetage aktiivsed funktsioonid oma mängijaga.
2. Eemaldage oma mängija ohutult vajutades  oma personaalarvuti ülesannete ribal.

3.8. Nautige

3.8.1. Sisse ja välja lülitamine

Sisse lülitamiseks vajutage  , kuni ekraanil kuvatakse Philipsi logo.







Välja lülitamiseks vajutage  , kuni ekraanil kuvatakse "Bye".

* Nõuanne

Kui mängijat ei kasutata ja ühtki nuppu ei vajutata 10 minuti vältel, lülitub mängija automaatselt välja.



3.8.2. Menüüs navigeerimine

Teie mängijal on intuitiivne menüü navigatsioonisüsteem, mis teid läbi mitmete toimingute ja operatsioonide juhendab.

Eesmärk	Tegevus
Suunduda eelmisesse menüüsse	Vajutage  nuppu
Suunduda tagasi peamenüüsse	Vajutage ja hoidke all  nuppu
Menüüde sirvimiseks	Vajutage  või
Nimekirja sirvimiseks	Vajutage  või 
Valiku tegemiseks	Vajutage 

3.8.3 Lukustamisliugur

Teie mängijal on lukustamisliugur, mis väldib juhuslikke nupulevajutusi.

1. Taasesitamise ajal nuppude lukustamiseks liigutage lukustamisliugur asendisse .
> *Kõik nupud (välja arvatud -VOL+) lukustatakse ning ekraanil kuvatakse .*
2. Nuppude avamiseks liigutage lukustamisliugur asendisse .





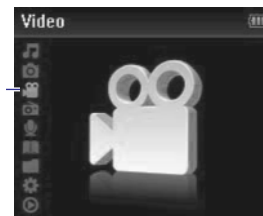

4 DETAILED TOIMINGUD

4.3. Video

4.3.1. Video taasesitus

Saate taasesitada videoid, mis on salvestatud mängijasse.



1. Peamenüüs valige , et siseneda Video režiimi.
> *Kuvatakse nimekiri mängijas salvestatud videotest.*
2. Vajutage  või , et valida faili ja vajutage , et see taasesitada.
3. Lühike vajutus , et naasta eelmisesse menüüsse, ja pikk vajutus , et naasta peamenüüsse.

4 DETAILED TOIMINGUD

4.2. Piltide kogu

4.2.1 Piltide üle kandmine arvutist mängijasse

1. Ühendage mängija arvutiga.
2. Lohistage pildid **PICTURE** (piltide) kausta mängijas.







* Nõuanne

Media Converter muudab JPEG failid parema vaatamise kvaliteediga failideks.

4.2.2 Piltide vaatamine

Mängija toetab JPEG graafikat ja võimaldab ka piltide esitluse režiimi.



1. Peamenüüst valige , et siseneda piltide režiimi.
2. Vajutage  või , et sirvida piltide minipilte.
3. Vajutage , et näha pilte täismõõdus.
4. Täismõõdus piltide kuvamise ajal vajutage  või , et näha järgmist või eelmist pilti.

4.2.3 Piltide esitlus

Piltide esitluse ajal kuvatakse kõik pildid täisformaadis. See liigub järgmise pildini kindla aja pärast.

1. Alustamiseks piltide esitlust minipiltide või täisuurusega ekraani sirvimise režiimis, vajutage .
2. Slaidide esitluse lõpetamiseks vajutage .

4 DETAILED TOIMINGUD

4.1 Muusika režiim (ka taasesitamise režiim salvestuste jaoks)

Teie mängija toetab MP3 ja WMA formate.

4.1.1 Juhtnupud

Muusika taasesituse ajal on Teil võimalik teha järgmisi valikuid:

Eesmärk	Tegevus
Mängige / Katkestage muusika	Vajutage 
Minge järgmise laulu juurde	Vajutage 
Minge eelmise laulu juurde	Vajutage 
Kiire otsing ettepoole	Vajutage ja hoidke all nuppu 
Kiire otsing tahapoole	Vajutage ja hoidke all nuppu 
Naasege sirvimismenüüsse	Vajutage pikalt/lühidalt 
Keerake helitugevust juurde	Vajutage VOL +
Keerake helitugevust vähemaks	Vajutage VOL -

4 DETAILED TOIMINGUD

4.1.2. Muusika leidmine

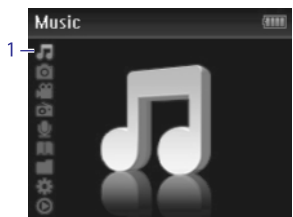

1. Peamenüüst valige , et siseneda muusikarežiimi.

Mängija pakub alljärgnevat menüü valikuid:

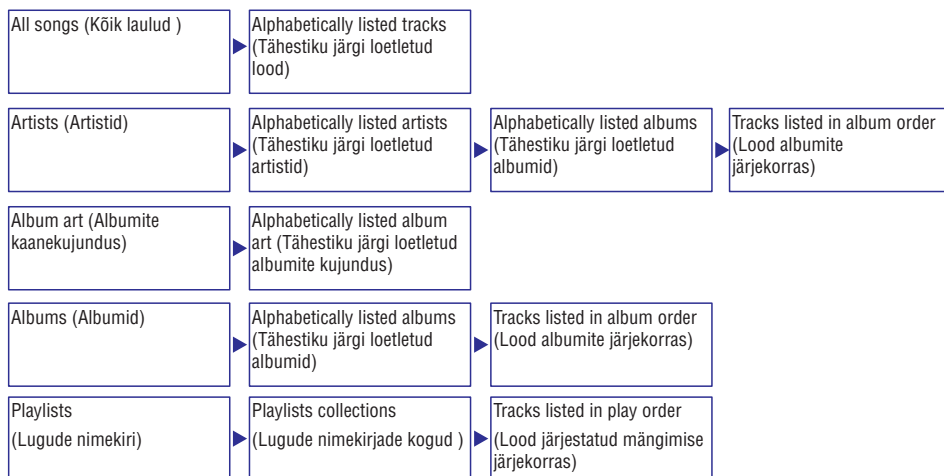

2. Vajutage ▲ või ▼, et kerida nimekirjades.
3. Vajutage ▶||, et valida või vajutage ↶, et suunduda tagasi eelmisele menüütasemele.
4. Vajutage ▶||, et taasesitada valikut.

Märkus

See mängija ei toeta kopeerimise kaitsega (Digital Rights Management -DRM) WMA lugusid, mis on internetist ostetud.

4 DETAILED TOIMINGUD

4.1.3. Piirake helitugevust

Valju heli kuulamine kauem, kui moment, võib olla kuulajale ohtlik. Te saate piirata mängija helitaset Teie eelistustega sobima:

1. Valige peamenüüst **Settings > Sound Settings > Volume Limit > Set** (seadistamine > heliseaded > helitaseme piiramine > sees).
2. Vajutage Vol- või Vol+, et helitaset kohandada.
3. Vajutage ▶||, et kinnitada.



> Kui olete seadnud helitaseme piirangu, siis ei saa Te seda helitaset ületada, isegi kui vajutate Vol+ nuppu.

Maksimumheli taaskehtestamiseks seadke helitaseme piirang tagasi maksimumi peale või lülitage välja. Valige **Settings > Sound Settings > Volume Limit > Off** (seadistamine > heliseaded > helitaseme piiramine > välja).