

GoGear

SA2VBE04
SA2VBE08
SA2VBE16

Užregistruokite savo įrenginį ir gaukite visą
reikiamą pagalbą internete

www.philips.com/welcome

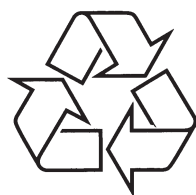

Daugiau apie firmos "Philips" gaminius galite sužinoti
pasauliniame Interneto tinkle. Svetainės adresas:
<http://www.philips.com>

Naudojimosi instrukcijų knygelė

1. Svarbios pastabos apie saugumą.....4	10. Nuotraukos.....23
Pagrindinė priežiūra.....4	Nuotraukų perkėlimas į VIBE grotuvą.....23
Produkto išmetimas ir perdirtimas.....6	Nuotraukų peržiūra.....23
2. Jūsų naujasis VIBE grotuvas.....8	Automatinė nuotraukų peržiūra
Ką rasite dėžutėje.....8	("slideshow" režimas).....23
3. Pradžia.....9	Ištrinkite rodomą nuotrauką.....23
Valdymo ir sujungimų peržiūra.....9	Ištrinkite vieną ar daugiau nuotraukų.....23
Garsumo apribojimas.....9	11. Įrašai..... 24
Pagrindinio meniu peržiūra.....10	Įrašykite audio/balsus.....24
Prijunkite ir įkraukite.....10	Įrašų klausymas.....24
Į VIBE įdiegta programinė įranga.....11	Įrašų įkėlimas į kompiuterį.....24
Į VIBE įrašyti failai.....11	Ištrinkite grojamą video įrašą.....24
4. VIBE grotuvo atnaujinimas.....12	Ištrinkite vieną ar daugiau įrašų.....24
Rankiniu būdu patikrinkite / atnaujinkite	12. Naudokitės VIBE grotuvu norėdami
programinės įrangos versiją.....12	perkelti duomenų failus.....24
5. VIBE grotuvo įjungimas / išjungimas.....12	13. Nustatymai.....25
Automatinis išsijungimas.....12	14. Techniniai duomenys.....27
Mygtukų užraškinimas.....12	Sistemos reikalavimai.....27
6. Philips Songbird.....13	15. Žodynis.....28
Medija "bibliotekos" sukūrimas.....13	
Medija "bibliotekos" apžvalga.....14	
Sutvarkykite ir valdykite savo Songbird	
"biblioteką".....14	
Grojaraščiai.....15	
Pakeiskite savo Songbird "bibliotekos" išvaizdą.....16	
Suformatuokite VIBE (ištrinkite visą muziką ir	
visus duomenis).....16	
"Pataisykite" VIBE (atkurkite gamyklinius	
nustatymus).....17	
7. Muzika.....18	
Klausykitės muzikos.....18	
"Judėkite" po muzikinį failą.....18	
Grokite muziką iš specialios atrankos.....18	
Suraskite savo muziką.....18	
8. Audio knygos.....20	
Audio knygų perkėlimas į VIBE grotuvą.....20	
Audio knygos valdymas.....20	
Pasirinkite audio knygą pagal knygos	
pavadinimą.....20	
Žymeklio įkėlimas į audio knygą.....21	
Žymeklio audio knygoje suradimas.....21	
Žymeklio ištrynimasis iš audio knyga.....21	
9. Video.....22	
Rodyti video.....22	
"Judėti" po video failą.....22	
Ištrinkite rodomą video failą.....22	
Ištrinkite vieną ar daugiau video failų.....22	

Reikalinga pagalba?

Prašome aplankyti

www.philips.com/welcome

kur jūs turėsite pilną priėjimą prie pagalbinių duomenų, tokių kaip naudojimo instrukcija, paskutiniai programinės įrangos atnaujinimai ir atsakymai į dažnai užduodamus klausimus.

1. SVARBIOS PASTABOS APIE SAUGUMĄ

Pagrindinė priežiūra

Šio dokumento vertimas gali būti naudojamas tik kaip papildoma priemonė.

Esant neatitiktims tarp angliškiosios versijos ir vertimo, galioja angliškoji versija.

! Įspėjimas

- Norėdami išvengti žalos arba prasto funkcionavimo:
- Nepalikite grotuvo greta pernelyg didelio karščio, sukkelto šildymo įrangos arba tiesioginių saulės spindulių.
- Nenumeskite savo grotuvo ir neleiskite, kad kiti objektai užkristų ant jo.
- Neleiskite savo grotuvui panirti į vandenį. Neleiskite ausinėms ir baterijų skyriui būti paveiktam vandens, nes patekęs vanduo gali sukelti didžiulę žalą.
- Netoliese esantys veikiantys mobilieji telefonai gali sukelti trukdžius.
- Pasidarykite savo failų kopijas. Įsitinkinkite, kad esate išsaugoję originalius, į savo įrenginį parsisiųstus failus. Philips nėra atsakingi už duomenų praradimą, jeigu produktui yra padaroma žala arba jis yra nenuskaitomas / jskaitomas.
- Valdykite (perkelkite, trinkite ir pan.) muzikos failus tik naudodamiesi pateikta muzikine programine įranga, kad išvengtumėte problemų.
- Nenaudokite jokių valymo priemonių, kuriose yra alkoholio, amoniako, benzino arba kitų dirginančių medžiagų, nes jos gali pažeisti įrenginį.

Naudojimo ir laikymo temperatūros

- Naudokite vietoje, kur temperatūra visada yra tarp 0 ir 35°C (nuo 32 iki 95°F).
- Laikykite vietoje, kurioje temperatūra visada yra tarp -20 ir 45°C (nuo -4 iki 3°F).
- Baterijų darbo laikas gali sutrumpėti prastose temperatūrų sąlygose.

Dalių/priedų pakeitimas:

Aplankykite www.philips.com/support, norėdami užsakyti dalį/priedą pakeitimui.

Klausymo Apsauga



Klausykites vidutiniu garsumu:

Ausinių naudojimas dideliu garsumu gali pažeisti jūsų klausą. Šis įrenginys gali leisti garsus tokiame decibelų diapazone, kad normalus žmogus gali prarasti klausą net klausantis trumpiau nei minutę. Aukštesni decibelų diapazonai naudojami tiems, kurie jau yra susidūrę su klausos problemomis.

Garsas gali būti apgaulingas. Po tam tikro laiko jūs klausia prisitaiko prie didesnio garsumo lygio. Tad po ilgesnio klausymosi, tai, kas atrodo skamba "normaliai", iš tikro jau gali būti per garsu ir pavojinga jūsų klausai. Kad nuo to apsisaugotumėte, nustatykite saugų garsumo lygį prieš tai, kai jūsų klausia priprasa, ir nekeiskite jo.

Saugaus garsumo nustatymas:

Nustatykite žemą garsumo lygį.

Lėtai didinkite garsą, kol pasieksite norimą vidutinį garsumą.

Klausykites ribotą laiko intervalą:

Ilgas klausymasis, net ir nedideliu garsumu, gali pakenkti jūsų klausai.

Įsitinkinkite, kad protingai naudojate šiuo įrenginiu ir darote atitinkamas pertraukas.

Atkreipkite dėmesį į toliau išvardintus patarimus, kai naudojate ausinėmis:

Klausykites ribotu garsumu ir ribotais laiko intervalais.

Jeigu įpratote prie atitinkamo garsumo- nebereguliuokite garso.

Nesiklausykite tokiu garsumu, jog negirdėtumėte kas vyksta aplinkui.

Pavojingose situacijose būkite labai dėmesingi ir laikinai nutraukite klausymąsi.

Neklausykite grotuvo važiuodami motociklu, dviračiu ir t.t. Daugelyje vietų tai yra uždrausta, nes taip galite sukelti eismo įvykį.

15. ŽODYNĖLIS

B

Bit rate (bitų dažnis)

Tai per tam tikrą laiką vieną perduodamų bitų kiekis. Paprastai matuojamas bitų skaičiumi per sekundę (ar kilobitais per sekundę: kbps). Terminas "bitų dažnis" yra sinonimas terminui "duomenų perdavimo dažnis" (arba paprasčiausiai "duomenų dažnis").

C

Compression (suspaudimas)

Audio terminais, tai yra laikinas arba ilgalaikis audio failų sumažinimas skirtas tausoti vietą arba efektyviai persiųsti failus. Laikinas failų suspaudimas vadinamas 'non-lossy' suspaudimu ir informacija nėra prarandama. Ilgalaikis failo dydžio sumažinimas (toks kaip MP3 failų) yra vadinamas 'lossy' suspaudimu, kuris neišsaugo nereikalingos informacijos, o pastaroji negrąžinamai prarandama.

D

Decibel (decibelas) (dB)

Matavimo vienetas, skirtas išreikšti galios skirtumą arba garso stiprumą.

F

Frequency Response (Dažnio "atsakas")

Tai garsiakalbio atkuriamas dažnių spektras, nuo žemiausio dažnio iki aukščiausio. Įprastinis dažnio spektras yra 20-20,000 Hz. Kiekvieno individo girdėjimo spektras yra skirtingas. Jeigu turite pilno spektro garso sistemą, ji skleidžia platų dažnio spektrą. Skirtingi valdikliai skleidžia tik dalį spektro.

FullSound (pilnas garsas)

FullSound™ yra naujoviška technologija, sukurta Philips. FullSound™ patikimai atkuria garsines smulkmenas suspaustoje muzikoje, suteikdama muzikai galimybę teikti maksimalų garsą be jokių trukdžių.

L

LCD (Skystųjų Kristalų Ekranas)

Tikriausiai labiausiai paplitęs būdas rodyti informaciją nekompiuterinėje elektroninėje technikoje.

Lossless compression (kompresija be praradimų)

Tai sistema, skirta duomenų bitų (tankio) mažinimui muzikiniame signale, nepažeidžiant originalo.

M

MP3

Failo formatas su garsinių duomenų suspaudimo sistema. "MP3" yra Motion Picture Experts Group 1 (arba MPEG-1) Audio Layer 3 sutrumpinimas. Naudojant MP3 formatą, viename CD-R arba CD-RW diske galima sutalpinti maždaug 10 kartų daugiau duomenų nei įprastame audio CD diske.

MSC [Mass Storage Class]

USB duomenų kaupiklio įrenginio klasė (arba USB MSC arba UMS) yra tam tikras komunikavimo protokolų rinkinys, atminties įrenginiams suteikiantis vartojimo sąsają. Įrenginiai, suderinami su šiuo standartu, yra vadinami MSC (Mass Storage Class) įrenginiais.

MTP [Media Transfer Protocol]

Medijos perkėlimo protokolas (Media Transfer Protocol) palaiko muzikinių ir video failų perkėlimą į nešiojamus audio ir video grotuvus.

R

Rip / Ripping (Kopijavimas)

Naudojantis atitinkama programine įranga galite perkelti audio failus iš kompaktinio disko į kompiuterio kietąjį diską. Išsaugomas duomenų vientisumas, kadangi signalas nėra per kompiuterio garso plokštę ir jo nereikia konvertuoti į analoginį formatą. Skaitmeninis-j-skaitmeninį perkėlimas sukuria WAV failą, kuris vėliau gali būti konvertuojamas į MP3 failą.

S

SuperScroll

SuperScroll™ yra dvigubų veiksmų naršymo funkcija VIBE grotuve SuperScroll™ leidžia lengvai kontroliuoti naršymo greitį, naršant per dideles bibliotekas. Ilgesnis mygtuko paspaudimas padidina naršymo greitį.

1. SVARBIOS PASTABOS APIE SAUGUMĄ

Modifikacijos

Atlikdamas gamintojo nepatvirtintas modifikacijas vartotojas gali netekti teisių naudotis šiuo įrenginiu.

Informacija apie autorines teises

Visi prekiniai ženklai ir produktų pavadinimai priklauso atitinkamoms kompanijoms ir organizacijoms.

Kopijuodami įrašus iš Interneto ar CD diskų jūs pažeidžiate autorines teises ir tarptautines sutartis.

Autorinėmis teisėmis apsaugotos medžiagos, tame tarpe kompiuterinių programų, failų, transliacijų, garso įrašų kopijavimas yra autorių teisių pažeidimas ir yra laikomas kriminaliniu nusikaltimu. Šio įrenginio tokiais tikslais naudoti negalima.

Windows Media ir Windows logotipai yra registruoti prekiniai ženklai, priklausantys Microsoft Korporacijai Amerikoje ir kitose šalyse.

Būkite atsakingi! Gerbkite autorines teises.



Būkite atsakingi
Gerbkite autorines teises

Philips gerbia intelektinę kitų žmonių nuosavybę ir mes prašome savo vartotojų elgtis taip pat.

Internetu esančių failų turinys gali būti sukurtas ir/arba platinamas be autorių teisių savininkų sutikimo. Informacijos kopijavimas arba platinimas be sutikimo gali pažeisti autorių teisių įstatymus įvairiose šalyse, įskaitant ir jūsų.

Autorių teisių įstatymų laikymasis yra jūsų atsakomybė.

Atsisiųstų į kompiuterį video klipų įrašymas ir perkėlimas į nešiojamąjį grotuvą yra skirtas tik viešiesiems domenams arba tinkamai licencijuotam talpinimui. Jūs galite naudoti tokį turinį savo asmeniniam, nekomerciniam naudojimui ir turite gerbti įmanomas autorių teisių instrukcijas, skelbiamas autorių teisių savininko. Šios instrukcijos gali teigti ir tai, kad tolesnių kopijų daryti negalima.

Video failai gali turėti kopijavimo apsaugos technologiją, kuri sustabdo tolimesnį kopijavimą. Tokiose situacijose įrašymo funkcija neveiks ir jūs būsite informuoti žinute.

Duomenų kaupimas

Philips yra pasiryžęs gerinti šio produkto kokybę ir suteikti dar geresnę vartojimo patirtį.

Kad būtų geriau suprastas šio įrenginio naudojimo profilis, įrenginys į atmintį įrašo šiek tiek

informacijos / duomenų. Šie duomenys skirti tam, kad būtų identifikuoti bet kokie nesklaidumai ir problemos, su kuriomis jūs kaip vartotojas galite susidurti naudojimosi įrenginiu metu. Kaupiami duomenys apims, pavyzdžiui, grojimo trukmę tiunerio režime, kiek kartų buvo susidurta su išsikrovusiomis baterijomis ir pan. kaupiami duomenys neatskleis įrenginio grotų turinio, taip pat neparodys įrašytų failų šaltinio. Įrenginyje kaupiami duomenys bus panaudoti TIK TUO ATVEJU, jei vartotojas grąžina įrenginį į Philips paslaugų centrą ir TIK TAM, kad būtų supaprastinta nesklaidumų priežasties aptikimo ir jų prevencijos procedūra. Sukaupta informacija turi būti pateikta vartotojui jam to paprašius.

"Monkey's" Audio dekoderis

- "Monkey's" Audio SDK ir šaltinio kodas gali būti laisvai naudojami norint prie bet kurio produkto (nemokamo ar mokamo) pridėti APE formato grojimo, kodavimo ar "tagging" priedą. Kodo naudojimas firmiškais tikslais, neatitinkančiais oficialaus APE formato, reikalauja oficialaus raštiško autoriaus sutikimo.
- "Monkey's" Audio šaltinis gali būti įtrauktas į GPL ar atvirojo kodo programinę įrangą, nors "Monkey's" Audio pats savaime nėra priklausomas nuo išorinių licencijavimo reikalavimų.
- Kodo pakeitimai ir patobulinimai turi būti perduoti atgal "Monkey's" Audio projektui be jokių apribojimų ir kompensacijų.
- Programinėje įrangoje, naudojančioje kodą, turi būti aiškiai pripažinti naudoti kodai, idėjos ar "bibliotekos".
- Nors programinė įranga buvo nuodugniai patikrinta, autorius jokia būdu neatsakingas už žalą, atsiradusią dėl techninių defektų ar neteisingo naudojimo.

1. SVARBIOS PASTABOS APIE SAUGUMĄ

FLAC dekoderis

Autorinės teisės (C) 2000, 2000,2001,2002,2003,2004,2005, 2006,2007,2008,2009 Josh Coalson

Pakartotinis platinimas ir naudojimas, su arba be pakeitimų, yra leidžiamas tik tuo atveju, jeigu tenkinamos šios sąlygos:

- Pakartotiname šaltinio kodo platinime turi išlikti aukščiau nurodytas pranešimas apie autorines teises, šis sąlygų sąrašas ir toliau esantis išsižadėjimas.
- Pakartotiname platinime "binary" formoje turi išlikti aukščiau nurodytas pranešimas apie autorines teises, šis sąlygų sąrašas ir toliau esantis išsižadėjimas, esantys dokumentacijoje ir/ arba kitoje platinimo metu pateikiamoje medžiagoje.
- Norint reklamuoti ar kitaip patvirtinti produktus sukurtus pagal šią programinę įrangą, be išankstinio raštiško sutikimo negalima naudoti nei organizacijos pavadinimo Xiph.org Foundation, nei jos autorių vardų.

ŠI PROGRAMINĖ ĮRANGA YRA PATEIKTA AUTORINIŲ TEISIŲ SAVININKŲ IR KŪRĖJŲ. ŠIAI ĮRANGAI NĖRA SUTEIKIAMOS JOKIOS GARANTIJOS. AUTORINIŲ TEISIŲ SAVININKAI IR KŪRĖJAI JOKIAIS ATVEJ AIS NĖRA ATSAKINGI UŽ TIESIOGINĖ, NETIESIOGINĖ, ATSITIKTINĖ, SPECIALIĄ, TIPINĖ AR PASEKMINĖ ŽALĄ (ĮSKAITANT, BET NEAPSIRIBOJANT PAKAITINIŲ PREKIŲ AR PASLAUGŲ ĮSIGIJIMĄ; NAUDOJAMOS INFORMACIJOS AR PELNO PRARADIMĄ; AR VERSLO SUTRIKDYMĄ), KAD IR KAIP JI BŪTŲ SUKELTA IR REMIANTIS BET KOKIA ATSAKOMYBĖS TEORIJA, NUMATYTA SUTARTYJE, GRIEŽTA ATSAKOMYBĖS FORMA AR CIVILINIŲ TEISIŲ PAŽEIDIMU (ĮSKAITANT NEATSARGUMĄ AR KITU ATVEJU), KYLANTI BET KOKIU BŪDU NAUDOJANT ŠIĄ PROGRAMINĖ ĮRANGĄ, NET JEIGU ĮSPĖJAMA APIE GALIMYBĘ ATSIKRAUTI TOKIAI ŽALAI.

XPAT XML Parser

Autorinės teisės (C) 1998, 1999, 2000 Thai Open Source Center Ltd.

Visiems asmenims įsigijusiems šios programinės įrangos kopiją ir susijusius dokumentacijos failus (toliau "Programinė įrangą") nemokamai suteikiamas leidimas platinti šią Programinę įrangą be apribojimų, įskaitant teisę naudotis, kopijuoti, modifikuoti, sujungti, skelbti, platinti, sublicenzijuoti ir/arba pardavinėti šios Programinės

įrangos kopijas, jeigu yra laikomasi šių sąlygų:

Visose Programinės įrangos kopijose turi būti aukščiau nurodytas pranešimas apie autorines teises ir šis pranešimas apie leidimą.

ŠI PROGRAMINĖ ĮRANGA YRA PATEIKIAMA BE JOKIŲ GARANTIJŲ, MOMENTINIŲ AR NUMANOMŲ, ĮSKAITANT, BET NEAPSIRIBOJANT TINKAMUMO PREKYBAI GARANTIJAS, TINKAMUMĄ KONKREČIAM TIKSLUI IR NEPAŽEIDŽIAMUMĄ. AUTORIAI ARBA AUTORINIŲ TEISIŲ SAVININKAI JOKIAIS ATVEJ AIS NĖRA ATSAKINGI UŽ BET KOKIAS PRETENZIJAS, ŽALAS AR KITAS PRIEVOLES, ATSIKRAUSIAS DĖL SUTARTIES, CIVILINĖS TEISĖS PAŽEIDIMŲ ARBA, KITU ATVEJU, SĄLYGOTAS PROGRAMINĖS ĮRANGOS AR JOS DALIES NAUDOJIMO.

Seno produkto išmetimas

Jūsų produktas yra sukurtas ir pagamintas iš aukštos kokybės medžiagų ir komponentų, kurie gali būti perdirbami arba naudojami dar kartą.

Jeigu prie savo produkto matote nubraukto šiukšlių konteinerio simbolį, tai reiškia, kad produktas pagamintas pagal Europos Direktyvą 2002/96/EC.



Niekada neišmeskite savo produkto kartu su kitomis namų apyvokos šiukšlėmis. Prašome pasidomėti vietinėmis elektrinių ir elektroninių prietaisų išmetimo taisyklėmis. Jeigu teisingai atsikratysite senu produktu, tai sumažins neigiamą įtaką gamtai ir žmonių sveikatai.

14. TECHNINIAI DUOMENYS

Maitinimas

Energijos maitinimas: 250 mAh ličio polimerų vidinė pakraunama baterija.

Grojimo laikas'

- muzikos: 24 valandos

- video: 4 valandos

Programinė įranga

Philips Songbird: vidinės mikroprogramos atnaujinimui ir muzikos perkėlimui

Jungtys

Ausinės 3.5 mm

Greitaeigis USB 2.0

Garsas

Kanalų atskyrimas: 45 dB

Dažnis: 80-18,000 Hz

Išvesties jėga: 2 x 2,4 mW

"Signalas į triukšmą" santykis: > 84 dB

Audio grojimas

Palaikomi formatai:

MP3:

MP3 bitų dažniai (bit rates): 8 - 320 kbps ir VBR;

MP3 "sample" dažniai: 8, 11.025, 16, 22.050, 32, 44.1, 48 kHz

WMA:

WMA bitų dažniai (bit rates): 5 - 320 kbps

WMA "sample" dažniai: 8, 11.025, 16, 22.050, 32, 44.1, 48 kHz

WAV

FLAC

APE

Video grojimas

Palaikomi formatai:

MP4

MJPEG (.mp4)

Nuotraukų rodymas

Palaikomi formatai:

JPEG

BMP

Saugojimo medija

Vidinės atminties talpa**:

SA2VBE04 4GB NAND Flash

SA2VBE08 8GB NAND Flash

SA2VBE16 16GB NAND Flash

Ekranas

Spalvotas LCD, 128 x 128 pikselių.



Pastaba

- Pakraunamos baterijos gali būti įkraunamos ribotą kartų skaičių ir po tam tikro laiko jas reikės pakeisti. Baterijos veikimo laikas ir įkrovimų skaičius priklauso nuo nustatymų ir naudojimo.
- **. 1 GB = 1 milijardas baitų, saugojimo talpa bus mažesnė. Pilnas atminties išnaudojimas yra neįmanomas, nes tam tikras jos "kiekis" yra reikalingas grotuvui. Saugojimo talpa nustatyta pagal tokius vidurkius: 4 minučių daina ir 128kbps MP3 kodavimas.

Sistemos reikalavimai

- Windows® XP (SP3 arba naujesnis) / Vista / 7
- Pentium III 800 MHz procesorius arba greitesnis
- 512 MB RAM
- 500 MB vietos kietajam diske
- Prisijungimas prie Interneto
- Windows® Internet Explorer 6.0 arba naujesnis
- CD-ROM diskų valdiklis
- USB lizdas

13. NUSTATYMAI

Nustatymai	Nustatymų meniu	Sub-nustatymų meniu	
Language	Czech	Norwegian	Traditional Chinese
	Greek	Polish	Japanese
	English (default)	Portuguese	Korean
	Danish	Portuguese (Brazilian)	Thai (some versions only)
	German	Russian	Arabic (some versions only)
	Spanish	Slovak	Hebrew (some versions only)
	French	Finnish	
	Italian	Swedish	
	Hungarian	Turkish	
	Dutch	Simplified Chinese	
Information	Capacity		
	Free space		
	Firmware version		
	Model		
	Support site		
Factory settings	Restore factory settings? (Files are not affected.)	Yes	
		No	

* Ekvalaizeris automatiškai išsijungs, kuomet bus aktyvuota FullSound funkcija.

1. SVARBIOS PASTABOS APIE SAUGUMĄ

! Įspėjimas

- Integruotos baterijos išėmimas pažeidžia garantiją ir gali sugadinti produktą.
- Šios išėmimo ir išmetimo instrukcijos yra skirtos tam, kad būtų imtasi tinkamų žingsnių produkto vartojimo pabaigoje.

Jūsų produkte yra integruota pakraunama baterija, aprašyta Europos Direktyvoje 2006/66/EC, kuri negali būti išmetama su įprastomis namų apyvokos šiukšlėmis.



Kad apsaugotumėte savo produkto funkcionalumą ir saugumą, nugabenkite savo produktą į oficialią surinkimo vietą ar įstaigą, kur profesionalas galės išimti arba pakeisti jūsų bateriją kaip parodyta:

Prašome susipažinti su vietinėmis baterijų surinkimo (išmetimo) taisyklėmis. Teisingas baterijų išmetimas padės išvengti potencialiai neigiamų pasekmių gamtai ir žmonių sveikatai.

Pastaba Europos Sąjungai

Šis produktas atitinka Europos Sąjungos radijo trukdžių reikalavimus.

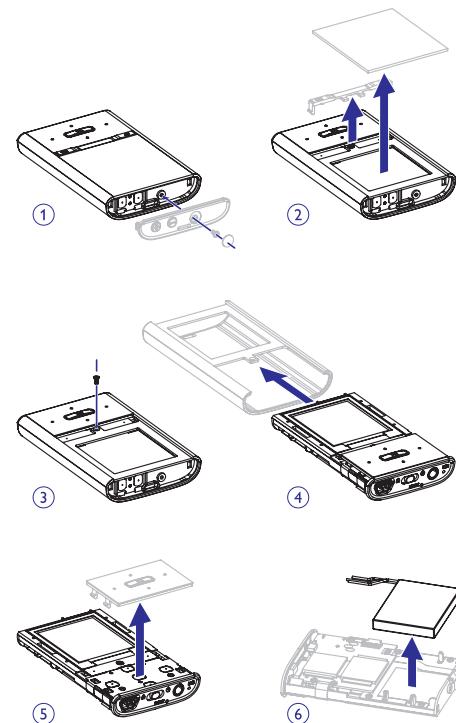

2. JŪSŲ NAUJASIS VIBE GROTUVAS

VIBE grotuvas leis jums:

- groti muziką
- žiūrėti video failus
- daryti įrašus

Ką rasite dėžutėje

Patikrinkite, ar gavote šiuos daiktus:



Grotuvą

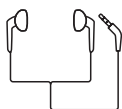

Ausines





Greitos pradžios gidą







Pastaba

- Iliustracijos yra tik reprezentacinė priemonė. Philips pasilieka teisę keisti spalvą/dizainą be išankstinio perspėjimo.

13. NUSTATYMAI

Štai kaip jūs galite keisti VIBE grotuvo nustatymus: Pagrindiniame meniu pasirinkite , kad įeitumėte į nustatymų režimą.

 meniu, naršykite kaip nurodyta:

1. Spauskite  / , kad pasirinktumėte nustatymą.
2. Spauskite , norėdami patvirtinti pasirinkimą ir pereiti į kitą lygmenį (kai galima).
 - Spauskite , norėdami grįžti į buvusį lygmenį.
 - Spauskite ir laikykite nuspaudę , norėdami išeiti iš  meniu.

 meniu yra galimi tokie nustatymai:

Nustatymai	Nustatymų meniu	Sub-nustatymų meniu	
Play mode	Play music from...	All songs ...this album ...this artist	
	Repeat	Repeat off (default) Repeat 1 Repeat all	
	Shuffle	Shuffle off (default) Shuffle all	
Sound settings	FullSound	Off (default) On*	
	Equalizer	Off (default) Rock Funk Hip hop	Jazz Classical Techno Custom
	Volume limit	Off (default) Set	
	Display settings	Theme	Black (default) Blue Red
	Backlight timer	15 sec. (default) 30 sec. 45 sec. Always on	
	Sleep timer	Time left: [x] minutes Off (default) Set	

11. ĮRAŠYMAI

Įrašykite audio/balsus

Naudodamiesi šia funkcija jūs galite įrašyti audio/balsus su integruotu mikrofonu (žiūrėkite skyrių **Peržiūra**, norėdami sužinoti, kur yra integruoto mikrofono vieta):

1. Pagrindiniame meniu pasirinkite **[Start voice recording]** (pradėti balso įrašymą).
- Spauskite **[Start]**, jei norite laikinai sustabdyti ar vėl atnaujinti įrašymą.
2. Spauskite **[Stop]**, norėdami sustabdyti įrašymą.
3. Spauskite **[Start]**, norėdami išsaugoti įrašą, arba **[Stop]**, norėdami atšaukti.
↳ Įrašai yra išsaugomi grotuve. (Failų pavadinimų formatas: VOICEXXX.MP3, kur XXX nurodo įrašo numerį, kuris yra parenkamas automatiškai).



Patarimas

- Savo įrašus galite surasti per **[Recordings Library] > [Voice]**.

Įrašų klausymas

Klausykitės audio/balso įrašų:

1. Pagrindiniame meniu pasirinkite **[Library]**.
2. Spauskite **[Menu]** ir tada pasirinkite **[Recordings Library] > [Voice]**.
3. Pasirinkite įrašą.
4. Spauskite **[Play]**, norėdami groti savo įrašą.

12. NAUDOKITĖS VIBE GROTVUVĄ, NORĖDAMI PERKELTI DUOMENŲ FAILUS

Čia aprašyta, kaip naudoti VIBE grotuvą, norint juo perkelti arba jame išsaugoti duomenų failus:

1. Prijunkite VIBE grotuvą prie kompiuterio (žr. skyrių **"Prijungimas ir pakrovimas"**, norėdami instrukcijų).
2. Kompiuteryje per Windows Explorer programą kopijuokite duomenų failus ir įkelkite juos į VIBE grotuvą.

Įrašų įkėlimas į kompiuterį

Naudokitės Philips Songbird programa, norėdami sinchronizuoti savo medija failus.

Priešingu atveju, failus galite perkelti ir per Windows Explorer.

1. Prijunkite VIBE grotuvą prie kompiuterio.
2. Naudodamiesi Windows Explorer programa, atidarykite VIBE.
3. Pasirinkite katalogą **Recordings > Voice**.
4. Kopijuokite ir įkelkite įrašus į bet kurią savo kompiuterio vietą.

Ištrinkite grojamą video įrašą

Norėdami ištrinti tuo metu grojamą įrašą, sekite šiais žingsniais:

1. Įrašui grojant spauskite **[Stop]**.
2. Pasirinkite nustatymą, skirtą įrašo ištrynimui.
3. Pasirinkite **[Yes]**, kad patvirtintumėte ištrynimą.

Ištrinkite vieną ar daugiau įrašų

Norėdami ištrinti nuotraukas naudojantis Windows Explorer programa:

1. Prijunkite VIBE grotuvą prie kompiuterio.
2. Naudodamiesi Windows Explorer programa, suraskite katalogą **Recordings > Voice**.
3. Ištrinkite įrašus lygiai taip pat, kaip tai darytumėte savo kompiuteryje.



Pastaba

- Naudokitės kompiuteriu norėdami perkelti duomenų failus atgal į kompiuterį arba norėdami ištrinti perkeltus failus iš VIBE grotuvo.

3. PRADŽIA

Valdymo ir sujungimų peržiūra

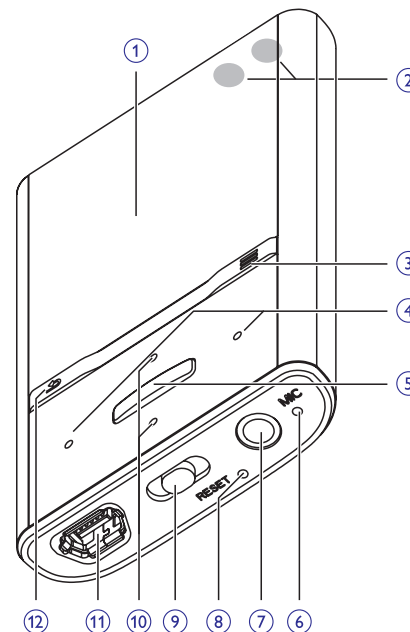

- | | |
|---|--|
| 1 | Ekranas |
| 2 | + / - grojimo režime, spauskite: padidinsite / sumažinsite garsumą.
grojimo režime, spauskite ir palaikykite nuspaukę: padidinsite / sumažinsite garsumą dideliu greičiu. |
| 3 | [Menu] parodyti nustatymų meniu |
| 4 | [Fast Forward] / [Fast Reverse] spauskite ir palaikykite nuspaukę: greitai "peršokti" prie tolimesnio / prieš tai esančio.
grojimo lange, spauskite ir palaikykite nuspaukę, norėdami "praskenuoti" grojamą takelį. |
| 5 | [Play/Pause] spauskite: groti / pauzė / patvirtinti |
| 6 | MIC mikrofonas |
| 7 | [Headphones] ausinių lizdas |
| 8 | RESET spauskite: VIBE grotuvo perkrovimas |
| 9 | [Power] pastumkite ir palaikykite: VIBE grotuvo įjungimui / išjungimui. |
| | [Lock] pastumkite: visų mygtukų užrakinimui / atrakinimui. |

10 [Volume Up] / [Volume Down] sąrašė, spauskite: pastumsite sąrašą į viršų / apačią.

sąrašė, spauskite ir palaikykite nuspaukę: pastumsite sąrašą į viršų / apačią dideliu greičiu.

11 [USB] USB jungtis

12 [Previous] spauskite: atgal vienu lygmeniu.
spauskite ir palaikykite nuspaukę: sugrįšite atgal į pagrindinį meniu.

Garsumo apribojimas

! Įspėjimas

- Klausymasis dideliu garsumu ilgesnį laiką gali būti pavojingas klausytojui.

Jūs galite nustatyti garso išvesties lygio limitą savo VIBE grotuvui.

1. Pagrindiniame meniu pasirinkite **[Settings] > [Sound settings] > [Volume Limit]**.
2. Spauskite **[Volume Up]** / **[Volume Down]**, norėdami reguliuoti garsumo lygį.
3. Spauskite **[Limit]**, norėdami patvirtinti.
↳ Kai jūs nustatote garso limitą, VIBE grotuvas nebegalės padidinti nustatyto garso, net jeigu jūs spausite **[Volume Up]** mygtuką.

Norėdami vėl įgalinti maksimalų garsą:

1. Pasirinkite **[Settings] > [Sound Settings] > [Volume Limit]**.
2. Nustatykite garso limitą iki maksimalaus.
3. Spauskite **[Limit]**, kad patvirtintumėte.

3. PRADŽIA

Pagrindinio meniu peržiūra

Meniu Režimas	Veiksmas
Music (muzika)	skaitmeninių garso takelių grojimui
Rhapsody* channels	klausykitės savo Rhapsody* kanalų
Video	groti video
Pictures (nuotraukos)	žiūrėti nuotraukas
Recording (įrašymas)	sukurkite ir klausykitės įrašų
Folder view (katalogo peržiūra)	kataloge esančių failų peržiūra
Settings (nustatymai)	pasirinkite norimus VIBE grotuvo nustatymus
Now playing (dabar grojama)	parodyti dabartinio grojimo ekraną

Pastaba

- * Rhapsody kanalai taps pagrindinio meniu dalimi tada, kai VIBE grotuvą prijungsite prie kompiuterio, kuriame yra suinstaliuota Rhapsody programinė įranga. Norint naudotis Rhapsody kanalų paslaugomis, reikia turėti aktyvią Rhapsody paskyrą (account). Ši paslauga galima tik kai kuriose šalyse.

Prijungimas ir pakrovimas

VIBE grotuvas turi integruotą bateriją, kuri gali būti pakrauta per kompiuterio USB jungtį (USB laidas pateiktas komplekte).

Pastaba

- VIBE grotuvą prijungus prie kompiuterio, jūsų trumpai paprašys pasirinkti:
- [Charge & transfer]** (įkrovimas ir failų perkėlimas) arba **[Charge & play]** (įkrovimas ir grojimas).
- Jei nieko nepasirinksite, VIBE grotuvas automatiškai pasirinks [Charge & transfer] nustatymą.

VIBE grotuvo prijungimas prie kompiuterio

- Prijunkite pateikto USB laido kištuką prie laisvo USB lizdo jūsų kompiuteryje.
- Prijunkite mažąjį USB laido kištuką prie mažojo USB lizdo jūsų VIBE grotuve.
- Įjunkite kompiuterį.
↳ VIBE grotuvas kraunasi.

Philips Songbird instaliavimas pirmąjį kartą

Prijungus VIBE grotuvą prie kompiuterio pirmąjį kartą, pasirodys pranešimas:

- Pasirinkite **Install Philips Songbird** (instaliuokite Philips Songbird).
- Norėdami baigti instaliavimą, sekite ekrane pasirodysiančiomis instrukcijomis.

Pastaba

- Instaliavimo metu jūsų bus paprašyta sutikti su licencijų sąlygomis.

Jei automatiškai nepasirodys pranešimų langas:

- Pasirinkite **My Computer** (Windows XP / Windows 2000) / **Computer** (Windows Vista / Windows 7).
- Paspauskite dešinįjį pelės mygtuką virš **Philips GoGear** VIBE ikonos.
- Pasirinkite **Install Philips Songbird** (Setup.exe).
- Norėdami baigti instaliavimą, sekite ekrane pasirodysiančiomis instrukcijomis.

Pastaba

- Instaliavimo metu jūsų bus paprašyta sutikti su licencijų sąlygomis.

10. NUOTRAUKOS

Nuotraukų perkėlimas į VIBE grotuvą

- Prijunkite VIBE grotuvą prie kompiuterio.
- Naudodamiesi Windows Explorer programa, sukurkite nuotraukoms skirtus katalogus VIBE grotuve.
- “Drag and drop“ būdu (kompiuterio pelės pagalba “traukdami“ ir paleisdami failus) sudėliokite norimas nuotraukas į katalogus.

Nuotraukų peržiūra

- Pagrindiniame meniu pasirinkite , kad patektumėte į nuotraukų režimą.
- Naršykite per papildomus sub-meniu, norėdami pasirinkti nuotraukų failą.
- Spauskite , norėdami pamatyti nuotraukos vaizdą per visą ekraną.
- Spauskite / , norėdami pasukinėti nuotrauką.
 - Spauskite , norėdami pamatyti daugiau nuotraukų nustatymų.
 - Spauskite , norėdami grįžti vienu lygiu atgal.
 - Spauskite ir palaikykite nuspaudę , norėdami grįžti į pagrindinį meniu.

Automatinė nuotraukų peržiūra (“slideshow“ režimas)

- Matydami nuotraukos vaizdą per visą ekraną, spauskite mygtuką, kad pradėtumėte automatinės nuotraukų peržiūros (“slideshow“) režimą.
- Spauskite , norėdami pamatyti daugiau automatinės nuotraukų peržiūros (“slideshow“) nustatymų.

Ištrinkite rodomą nuotrauką

Norėdami ištrinti tuo metu rodomą nuotrauką, sekite šiais žingsniais:

- Matydami nuotraukos vaizdą per visą ekraną spauskite .
- Pasirinkite nustatymą, skirtą nuotraukos ištrynimui.
- Pasirinkite **[Yes]**, kad patvirtintumėte ištrynimą.

Ištrinkite vieną ar daugiau nuotraukų

Naudokitės savo kompiuteriu, norėdami ištrinti nuotraukas per Windows Explorer programą.





- Prijunkite VIBE grotuvą prie kompiuterio.
- Naudodamiesi Windows Explorer programa, suraskite nuotraukų katalogą VIBE grotuve.
- Ištrinkite nuotraukas lygiai taip pat, kaip tai darytumėte savo kompiuteryje.

Pastaba



- Taip pat jūs galite pasirinkti pagrindiniame meniu ir surasti savo nuotraukas per katalogus.

9 VIDEO

Rodyti video

1. Pagrindiniame meniu pasirinkite , kad patektumėte į video režimą.
2. Naršykite per papildomus sub-meniu, norėdami pasirinkti video failą.
3. Spauskite , norėdami pradėti groti arba laikinai sustabdyti grojimą.
 - Spauskite , norėdami pamatyti daugiau video nustatymų.
 - Spauskite , norėdami grįžti vienu lygiu atgal.
 - Spauskite ir palaikykite nuspaudę , norėdami grįžti į pagrindinį meniu.

“Judėkite“ po video failą

1. Klausydami muzikos spauskite  / , norėdami greitai prasukti video į priekį / atgal.
 - Spauskite , norėdami pamatyti daugiau video nustatymų.

Ištrinkite grojamą video failą

Norėdami ištrinti tuo metu grojamą video failą, sekite šiais žingsniais:

1. Žiūrėdami video failą spauskite .
2. Pasirinkite nustatymą, skirtą video failo ištrynimui.
3. Pasirinkite **[Yes]**, kad patvirtintumėte ištrynimą.

Ištrinkite vieną ar daugiau video failų

Naudokitės **Philips Songbird** programa, norėdami sinchronizuoti savo medija failus.

Priešingu atveju, video failus galite ištrinti ir per Windows Explorer.

1. Prijunkite VIBE grotuvą prie kompiuterio.
2. Naudodamiesi Windows Explorer programa, suraskite video failų katalogą VIBE grotuve.
3. Ištrinkite video failus lygiai taip pat, kaip tai darytumėte savo kompiuteryje.

Pastaba

- Taip pat jūs galite pasirinkti  pagrindiniame meniu ir surasti savo video failus per katalogus.

3. PRADŽIA

Philips Songbird instaliavimas dar kartą (po pirmos instaliacijos)

Svarbu!

Philips Songbird programinė įranga yra gamykliškai įrašyta į VIBE grotuvą.

Siekiant atlaisvinti daugiau atminties jūsų duomenims, iš VIBE grotuvo automatiškai ištrinamas instaliacinis failas pirminės instaliacijos metu.

Norėdami instaliuoti programinę įrangą bet kuriuo kitu metu po pirminės instaliacijos, sekite šiais žingsniais:

1. Prijunkite VIBE grotuvą prie kompiuterio.
2. Įsitikinkite, kad kompiuteris yra prijungtas prie Interneto, ir tada atidarykite Windows Explorer programą.
3. Būdami Windows Explorer lange spauskite dešinįjį pelės mygtuką virš VIBE ir pasirinkite nustatymą **Philips Songbird** instaliavimui.
 - ↳ Kompiuteris parsisiųs instaliacinį failą iš Interneto.
4. Norėdami baigti instaliavimą, sekite ekrane pasirodysiančiomis instrukcijomis

Baterijos lygio parodymai

Ekrane rodoma apytikslė baterijos būseną, kaip pavaizduota:

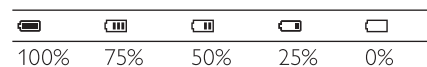

- ↳ Mirksintis baterijos ekranėlis rodo tai, kad baterija yra išsikrovusi. Grotuvą išsaugo visus nustatymus ir išsijungia per 60 sekundžių.

Pastaba

- Įkraunamos baterijos turi limituotą įkrovimų skaičių. Baterijos ilgaamžiškumas ir galimų įkrovimų skaičius priklauso nuo naudojimo ir nustatymų.
- Įkrovimo animacija sustoja ir yra parodoma  ikonėlė, kuomet įkrovimo procesas yra baigtas.

Patarimas

- Jūs galite taupyti baterijos energiją ir ilgiau klausytis VIBE grotuvo eidami į  > **[Display settings]** (ekrano nustatymai) > **[Screen off timer]** (ekrano išjungimo laikmatis) ir įsitikinkite, kad nustatytas trumpiausias laikas.

Į VIBE įdiegta programinė įranga

Į VIBE grotuvą gamykliškai įrašyta ši programinė įranga:

- **Philips Songbird** (padės jums atnaujinti VIBE grotuvo vidinę mikroprogramą ir perkelti failus).

Į VIBE įrašyti failai

Į VIBE grotuvą gamykliškai įrašyti šie failai:

- Naudojimosi Instrukcijos
- Dažniausiai Užduodami Klausimai
- Saugumo ir garantinė informacija
- Pasaulinės garantijos informacija

4. VIBE GROTUVO ATNAUJINIMAS

VIBE grotuvą valdo vidinė programa vadinama mikroprograma. Gamintojai nuolat išleidžia atnaujintas mikroprogramų versijas.

Programinė įranga, kuri vadinasi **Philips Songbird**, gali naudoti jūsų kompiuterį, kad automatiškai nustatytų jūsų VIBE būklę ir praneštų, jeigu Internete atsirastų mikroprogramų patobulinimų.

Įdiekite **Philips Songbird** į savo kompiuterį (žr. skyrių **Programinės įrangos instaliavimas**) ir sekite instrukcijomis, kad atnaujintumėte (žr. skyrių **Vidinės mikroprogramos patikrinimas ir atnaujinimas rankiniu būdu**).

Pastaba

- Jūsų muzikiniai failai nėra paveikiami mikroprogramos atnaujinimo.

Vidinės mikroprogramos patikrinimas ir atnaujinimas rankiniu būdu

1. Įsitikinkite, kad jūsų kompiuteris yra prijungtas prie Interneto.

2. Prijunkite VIBE grotuvą prie kompiuterio (žr. skyrių **“Prijungimas ir pakrovimas”**, norėdami instrukcijų).
3. Savo kompiuteryje spauskite **Start > Programs > Philips > Philips Songbird**, norėdami paleisti Philips Songbird programą.
4. Pasirinkite **Tools > Updates**.
 - ↳ Philips Songbird patikrins, ar nėra atnaujinimų ir įdiegs naują vidinę mikroprogramą iš interneto, jeigu bus įmanoma.
5. Sekite ekrane pasirodysiančiomis instrukcijomis, norėdami atnaujinti VIBE grotuvo vidinę mikroprogramą.
6. Palaukite, kol atnaujinimas bus baigtas, tada atjunkite VIBE grotuvą nuo kompiuterio.
 - ↳ Po mikroprogramos atnaujinimo VIBE grotuvas persikraus ir vėl bus paruoštas naudojimui.

5. VIBE GROTUVO ĮJUNGIMAS / IŠJUNGIMAS

1. Norėdami pasirinkti tarp įjungimo ir išjungimo režimų, paslinkite ir palaikykite  mygtuką apie 2 sekundes.

Automatinis išsijungimas

VIBE grotuvas turi automatinio išsijungimo funkciją, taupančią baterijos galią.

Po 10 minučių “idle” režime (t.y. kai nėra grojama muzika ir nepaspaudžiamas joks mygtukas) VIBE grotuvas išsijungs.

1. Paslinkite ir palaikykite  mygtuką apie 2 sekundes, norėdami vėl įjungti VIBE grotuvą.









Mygtukų užrakinimas

VIBE grotuvas turi užrakto mygtuką, kuris padės išvengti atsitiktinio valdymo.











1. Norėdami užrakinti mygtukus grojimo metu, nuslinkite mygtuką į  poziciją.
 - ↳ Visi mygtukai (išskyrus garsumo reguliavimo) bus užrakinti, o ekrane bus rodoma užrakto ikona.
2. Norėdami vėl atrakinti mygtukus, nuslinkite mygtuką į centrinę poziciją.

8. AUDIO KNYGOS











Žymeklio įkėlimas į audio knygą

1. Audio knygos grojimo režime spauskite  .
2. Spauskite  arba  , tuomet  , kad pasirinktumėte **[Bookmarks]** (žymekliai).
3. Spauskite  arba  , tuomet  , kad pasirinktumėte **[Add bookmark]** (įterpti žymeklį).
 - ↳ Ekrane bus rodomas patvirtinamasis pranešimas.
 - Norėdami išeiti, spauskite  .

Žymeklio audio knygoje suradimas

1. Audio knygos grojimo režime spauskite  .
2. Spauskite  arba  , tuomet  , kad pasirinktumėte **[Bookmarks]** (žymekliai).
3. Spauskite  arba  , tuomet  , kad pasirinktumėte **[Go to bookmark]** (surasti žymeklį).
4. Spauskite  arba  , kad pasirinktumėte žymeklį iš sąrašo.
5. Spauskite  , kad pradėtumėte groti nuo pasirinkto žymeklio.
 - Norėdami išeiti, spauskite  .

Žymeklio audio knygoje ištrynimasis

1. Audio knygos grojimo režime spauskite  .
2. Spauskite  arba  , tuomet  , kad pasirinktumėte **[Bookmark [x]]**.
3. Spauskite  arba  , tuomet  , kad pasirinktumėte **[Delete bookmark]** (ištrinti žymeklį).
4. Spauskite  arba  , kad pasirinktumėte žymeklį iš sąrašo.
5. Spauskite  , kad ištrintumėte pasirinktą žymeklį.
 - Norėdami išeiti, spauskite  .

8. AUDIO KNYGOS

VIBE yra suderinamas su knygomis audio formate. Šios funkcijos naudojimui reikės atsisiųsti **AudibleManager** programą iš audible.com. Su **AudibleManager** programa galėsite valdyti audio knygų skaitmeninį turinį.

Aplankykite audible.com ir registruokitės. Ekране pasirodysiančios instrukcijos padės jums **AudibleManager** programinės įrangos atsisiuntimo proceso metu.

Audio knygų perkėlimas į VIBE grotuvą







- **Svarbu:** VIBE yra suderinamas su audio knygos formatu <4> arba formatu <e>.
1. Įjunkite **AudibleManager** programą savo kompiuteryje.
 2. Sekite ekrane pasirodysiančiomis instrukcijomis, norėdami atsisiųsti audio knygas <4> formatu arba <e> formatu.
 3. Sekite ekrane pasirodysiančiomis **AudibleManager** programos instrukcijomis, norėdami aktyvuoti VIBE, skirtą audio knygoms.
 4. Sekite ekrane pasirodysiančiomis **AudibleManager** programos instrukcijomis, norėdami perkelti audio knygas į VIBE.

Pastaba

- VIBE gali groti tik tas audio knygas, kurioms jis yra **aktyvuotas**.

Audio knygos valdymas









VIBE siūlo tokias audio knygų valdymo galimybes:

Tikslas	Veiksmas
Groti / laikinai sustabdyti	Spauskite  .
“Peršokti” į kitos dalies / skyriaus pradžią	Spauskite  .
“Peršokti” atgal į grojančios dalies / skyriaus pradžią	Spauskite  .
Greita prasukimas į audio knygos priekį	Spauskite ir laikykite nuspaudę  .
Greita prasukimas į audio knygos pabaigą	Spauskite ir laikykite nuspaudę  .
Pasiekti nustatymų meniu	Spauskite  .
Grįžti į “naršymo” meniu	Spauskite  .
Padidinti / sumažinti garsumo lygį	Spauskite - VOL + .

Patarimas

- Po naršymo audio knygose jūs galite grįžti į grojimo režimą (skaitykite skyrių Grįžti į grojimo režimą šiose vartojimo instrukcijose).

Pasirinkite audio knygą pagal knygos pavadinimą

1. Pagrindiniame meniu pasirinkite  , norėdami patekti į muzikos režimą.
2. Spauskite  arba  , tuomet  , norėdami pasirinkti Audiobooks (audioknygos).
3. Spauskite  arba  , kad pasirinktumėte pavadinimą, tuomet  , kad pradėtumėte grojimą.
↳ Norėdami išeiti, spauskite  .

6. PHILIPS SONGBIRD

Į VIBE grotuvą gamykliškai įrašyta Philips Songbird programinė įranga.

Philips Songbird programinė įranga padės jums:

- įsigyti naujos medijos (muzikos ir video)
- susikurti medijos “biblioteką”
- valdyti savo medijos “biblioteką”
- groti muziką ir rodyti video failus
- sinchronizuoti jūsų muziką su VIBE grotuvu

Kuomet Philips Songbird programa paleidžiama pirmą kartą, norėdami “importuoti” failus į Songbird medija “biblioteką”, pasirinkite iš šių nustatymų:

- Importuokite jau egzistuojančią iTunes “biblioteką”.
- Ieškokite medija failų tam tikruose kataloguose. (Galite nustatyti, kad tam tikras katalogas būtų “stebimas”, tokiu būdu failai, kurie yra pridėdami ar ištrinami iš šio katalogo, bus automatiškai pridėdami ar ištrinami ir iš Songbird medija “bibliotekos”).

Medija “bibliotekos” sukūrimas

Norėdami sukurti Songbird medija “biblioteką”, naudokitės vienu ar daugiau iš šių nustatymų:

Nukopijuokite CD dainas (“Rip” funkcija)

Gamykliškai nustatyta, kad Philips Songbird programinė įranga instaliuoja šiuos priedus, kurių reikia norint nukopijuoti CD dainas:

- CD Rip Support
- Gracenote Metadata Lookup Provider

Pasirinkite CD kopijavimo nustatymus

1. Įjunkite Songbird programą savo kompiuteryje.
2. Pasirinkite **Tools > Options.....**
3. Pasirinkite **CD Rip** lentelę ir ten pasirinkite norimus CD kopijavimo nustatymus.
4. Spauskite **OK**, kad patvirtintumėte.

Medija failų importavimas iš katalogų

Žemiau aprašyti žingsniai parodo, kaip galite importuoti medija (muzikinius ir video) failus, esančius kitose jūsų kompiuterio ar kompiuterinio tinklo vietose:

1. Įjunkite Songbird programą savo kompiuteryje.
2. Songbird įrankių juostoje pasirinkite **File**, tada pasirinkite **Import Media.....**
3. Pasirinkite norimus medija (muzikinius ir video) failus ir spauskite **OK**, kad patvirtintumėte.
↳ Pridėti medija failai bus parodyti medija “bibliotekos” sąraše.

Patarimas

- Jei pasirinkote visą katalogą, kuriame yra muzikinių ar video failų, programa nuskenuos katalogą ir prie medija “bibliotekos” pridės visus kataloge esančius muzikinius ir video failus (nebus pridėti tik besidubliuojantys failai).

Medija failų importavimas iš iTunes programos

1. Įjunkite Songbird programą savo kompiuteryje.
2. Pasirinkite **Tools > Options.....**
3. Songbird įrankių juostoje pasirinkite **Media importer** lentelę, tada pasirinkite **iTunes Import/ Export**.
4. Patikrinkite “bibliotekos” vietą ir nustatymus.
5. Pasirinkite **Import Library**.
↳ Programa importuos iTunes “biblioteką” į Songbird.

6. PHILIPS SONGBIRD

Medija failų eksportavimas į iTunes programą

1. Įjunkite Songbird programą savo kompiuteryje.
2. Pasirinkite **Tools > Options.....**
3. Songbird įrankių juostoje pasirinkite Media importer lentelę, tada pasirinkite **iTunes Import/Export**.
4. Patikrinkite "bibliotekos" vietą ir nustatymus.
5. Pasirinkite **Export Library**.
 - ↳ Programa eksportuos Songbird į iTunes "biblioteką".

Turinio gavimas iš šaltinių Internete

Failus galite įsigyti ir iš tokių šaltinių internete, kaip:

- 7-digital

Peržiūrėkite savo VIBE grotuvo techninius duomenis, norėdami sužinoti, kokios paslaugos yra jums pasiekiamos.

Įrašų importavimas iš VIBE grotuvo

1. Įjunkite Songbird programą savo kompiuteryje.
2. Songbird įrankių juostoje pasirinkite **File**, tada pasirinkite **Import Media.....**
3. Pasirinkite norimus VIBE grotuve esančius įrašus ir spauskite **OK**, kad patvirtintumėte.
 - ↳ Pasirinkti įrašai bus parodyti medija "bibliotekos" sąrašė.



Patarimas

- Jei pasirinkote visą katalogą, kuriame yra įrašų, programa nuskenuos katalogą ir prie medija "bibliotekos" pridės visus kataloge esančius įrašus (nebus pridėti tik besidubliuojantys įrašai).

Medija "bibliotekos" apžvalga

Songbird medija "biblioteka" turi tokią struktūrą:



1. Grotuvo Sritis (šioje srityje rodomas VIBE).
2. "Bibliotekos" Sritis (šioje srityje matomas "bibliotekos" turinys).
3. Paslaugų Sritis (šioje srityje matoma papildoma informacija apie turinį, tokia kaip grojaraščiai).
4. Informacijos Sritis (šioje srityje matoma informacija apie pasirinktus nustatymus).

Sutvarkykite ir valdykite savo Songbird "biblioteką"

Leiskite Songbird valdyti jūsų medija failus

1. Įjunkite Songbird programą savo kompiuteryje.
2. Pasirinkite **Tools > Options.....**
3. Songbird įrankių juostoje pasirinkite **Manage files** lentelę.
4. Pažymėkite nustatymą **Allow Songbird to manage my files** (leisti Songbird valdyti mano failus).
5. Pasirinkite nustatymus, numatančius, kaip bus valdomi jūsų medija failai.

7 MUZIKA

Ištrinkite grojamą muzikinį failą

Norėdami ištrinti tuo metu grojamą muzikinį failą, sekite šiais žingsniais:

1. Klausydamiesi muzikinio failo spauskite  .
2. Pasirinkite nustatymą, skirtą muzikinio failo ištrynimui.
3. Pasirinkite **[Yes]**, kad patvirtintumėte ištrynimą.

Ištrinkite vieną ar daugiau muzikinių failų

Naudokitės Philips Songbird programa, norėdami sinchronizuoti savo medija failus.

Priešingu atveju, muziką galite ištrinti ir per Windows Explorer.

1. Prijunkite VIBE grotuvą prie kompiuterio.
2. Naudodamiesi Windows Explorer programa, suraskite muzikinį katalogą VIBE grotuve.
3. Ištrinkite muziką lygiai taip pat, kaip tai darytumėte savo kompiuteryje.







Pastaba



- Taip pat jūs galite pasirinkti  pagrindiniame meniu ir surasti savo muzikinius failus per katalogus.

7 MUZIKA

Klausykite muzikos

1. Pagrindiniame meniu pasirinkite , kad patektumėte į muzikos režimą.
2. Naršykite per papildomus sub-meniu, norėdami pasirinkti muzikinį takelį.
3. Spauskite , norėdami pradėti groti arba laikinai sustabdyti grojimą.
 - Spauskite , norėdami pamatyti daugiau muzikos nustatymų.
 - Spauskite , norėdami grįžti vienu lygiu atgal.
 - Spauskite ir palaikykite nuspaukę , norėdami grįžti į pagrindinį meniu.

“Judėkite“ po muzikinį failą

1. Klausydamiesi muzikos spauskite  / , norėdami greitai prasukti takelį į priekį / atgal.
 - Spauskite , norėdami pamatyti daugiau muzikinių nustatymų.

Grokite muziką iš specialios atrankos

1. Klausydamiesi muzikos spauskite  ir tada pasirinkite **[Play mode] > [Play music from...]**.
2. Pasirinkite atrankos “filtrą“ (pavyzdžiui, “filtras“ [...**this album**] gros tik tokią muziką, kuri yra tuo metu grojančiame albume.
 - ↳ VIBE grotuvas gros tik “filtro“ pagalba atrinktą muziką.

Suraskite savo muziką

Pagrindiniame meniu pasirinkite , norėdami įjungti muzikos režimą.

VIBE jums siūlo tokius meniu nustatymus:

[All songs]

- Takeliai išdėstyti alfabeto tvarka

[Artist]

- Atlikėjai išdėstyti alfabeto tvarka
- Albumai išdėstyti alfabeto tvarka
- Takeliai išdėstyti albumų tvarka

[Albums]

- Albumai išdėstyti pagal skaičius ir alfabetą
- Takeliai išdėstyti albumų tvarka

[Album art]

- Albumo viršeliai išdėstyti alfabeto tvarka

[Playlists]

- **[Playlist-on-the-go]**
- Takeliai išdėstyti grojaraščio tvarka

[Audiobooks]*

- Knygos išdėstytos pagal skaičius ir alfabetą



Pastaba

- Audio knygas galite įsigyti internetinėse parduotuvėse, tokiose kaip audible.com.
- VIBE grotuvas audio knygas valdo taip pat kaip ir muzikinius failus.

6. PHILIPS SONGBIRD

Medija failų pašalinimas iš Songbird medija “bibliotekos“

1. Būdami Songbird “bibliotekoje“ paspauskite dešinįjį pelės mygtuką virš medija failo ir pasirinkite **Remove** (pašalinti).
2. Pasirodysiančiame spauskite **Remove** (pašalinti), kad patvirtintumėte, jog norite pašalinti failą.
 - ↳ Pasirinktas failas bus pašalintas iš “bibliotekos“ ir iš visų grojaraščių. (Gamykliškai nustatyta, kad failas yra “pašalinamas“, o ne “ištrinamas“. Pats medija failas vis dar yra savo originalioje vietoje kompiuteryje ar kompiuteriniame tinkle).



Patarimas

- Norėdami kompiuteryje (PC) pasirinkti kelis failus, spauskite ir laikykite nuspaukę **Ctrl** mygtuką.
- Norėdami pasirinkti kelis iš eilės einančius failus, spauskite ir laikykite nuspaukę **Shift** mygtuką.

Medija failų ištrynimasis

Čia aprašoma, kaip ištrinti medija failus naudojantis Windows Explorer.

1. VIBE grotuvui esant prijungtam prie kompiuterio, atidarykite Windows Explorer programą.
2. Raskite medija failų katalogą VIBE grotuve.
3. Ištrinkite failus lygiai taip pat, kaip tai darytumėte norėdami ištrinti failus bet kurioje kitoje kompiuterio vietoje.

Leisti Songbird “stebėti“ katalogą

Jūs galite leisti, kad Songbird automatiškai:

- stebėtų katalogo turinį ir
 - pridėtų arba pašalintų medija failus iš jūsų “bibliotekos“ taip, kad ji atitiktų katalogo turinį.
1. Įjunkite Songbird programą savo kompiuteryje.
 2. Pasirinkite **Tools > Options.....**
 3. Songbird įrankių juostoje pasirinkite **Media importer** lentelę, tada pasirinkite **Watch Folders**.

4. Pasirinkite katalogą, kuriame bus “stebimi“ visi pokyčiai.
 - ↳ Pasirinktas katalogas bus stebimas ir Songbird programa derins katalogo turinį su “bibliotekos“ turiniu.

Gauti albumo viršelį

Pasirinkite iš šių nustatymų, norėdami savo albumams atsisiųsti viršelių apipavidalinimus.

1. Įjunkite Songbird programą savo kompiuteryje.
 - Songbird įrankių juostoje pasirinkite **Tools > Get Album Artwork**.
 - ↳ Jei nepasirinktas konkretus takelis, Songbird bandys gauti viršelius visiems “bibliotekoje“ esantiems takeliams.
 - Spustelkite dešinįjį pelės mygtuką virš pasirinktų takelių.
 - ↳ Songbird gaus viršelius visiems pasirinktiems takeliams.

Grojaraščiai

Gamykliškai nustatyta, kad Philips Songbird programinė įranga instaliuoja šiuos priedus, kurių reikia norint nukopijuoti CD dainas:

- CD Rip Support
- Gracenote Metadata Lookup Provider

6. PHILIPS SONGBIRD

Grojaraščio sukūrimas

1. Įjunkite Songbird programą savo kompiuteryje.
2. Pasirinkite iš šių nustatymų, norėdami sukurti naują grojaraštį:
 - Songbird įrankių juostoje pasirinkite **File > New Playlist**.
 - Spustelkite dešinįjį pelės mygtuką virš kairės šoninės juostos ir pasirinkite **New Playlist** (naujas grojaraštis).
 - Spauskite + simbolį, esantį kairėje esančios Paslaugų Srities apačioje.
 - ↳ Paslaugų Sirtyje pasirodys naujas grojaraštis.
3. Įveskite naujojo grojaraščio pavadinimą.

Takelių pridėjimas prie grojaraščio

1. Įjunkite Songbird programą savo kompiuteryje.
2. Pasirinkite vieną ar daugiau takelių.
3. Pasirinkite iš šių nustatymų, norėdami pridėti pasirinktus takelius prie grojaraščio:
 - Failų "tempimo ir paleidimo" ("drag and drop") būdu pasirinktus takelius nutempkite į Paslaugų Sritį.
 - Spustelkite dešinįjį pelės mygtuką virš savo pasirinkimo ir pasirinkite **Add to Playlist > The_name_of_your_playlist** (pridėti prie grojaraščio).
 - ↳ Visi pasirinkti takeliai bus pridėti prie grojaraščio.

Takelių pašalinimas iš grojaraščio

1. Įjunkite Songbird programą savo kompiuteryje.
2. Pasirinkite grojaraštį.
3. Paspauskite dešinįjį pelės mygtuką virš takelio, kurį norite pašalinti, ir tada spauskite Remove (pašalinti).
 - ↳ Pasirinktas takelis bus pašalintas iš grojaraščio.

Pakeiskite savo Songbird "bibliotekos" išvaizdą

Norėdami galite pakeisti savo Songbird "bibliotekos" dizaino ir spalvų schemą. Mes tai vadiname "plunksnų pakeitimu". Naujos "plunksnos" instaliuojamos ir valdomos kaip programos priedai.

Naujų "plunksnų" suradimas

1. Įjunkite Songbird programą savo kompiuteryje.
2. Songbird įrankių juostoje pasirinkite **View > Feathers > Get More Feathers....**
 - ↳ Programa ieškos naujų "plunksnų" (feathers).
 - ↳ Sekite ekrane pasirodysiančiomis instrukcijomis, norėdami instaliuoti naujas "plunksnas".

Suformatuokite VIBE (ištrinkite visą muziką ir visus duomenis)

Philips Songbird turi Formatavimo funkciją, kurios pagalba galite suformatuoti VIBE grotuvą ir ištrinti visus failus iš jo vidinės atminties.

! Įspėjimas

- Vykdydami čia aprašytą procedūrą ištrinsite visus VIBE grotuve išsaugotus failus.

1. Savo kompiuteryje instaliuokite **Philips Songbird** programą (žr. skyrių Programinės įrangos instaliavimas) ir paleiskite programą.
2. **Philips Songbird** programos Grotuvo srityje spauskite VIBE.
3. "Bibliotekos" srityje spauskite lentelę pavadinimu **Tools**.
4. Įrankių (Tools) srityje spauskite **Format device** (formatuoti įrenginį).
5. Sekite ekrane pasirodysiančiomis instrukcijomis, norėdami užbaigti šią procedūrą.

6. PHILIPS SONGBIRD

"Pataisykite" VIBE (atkurkite gamyklinius nustatymus)

Philips Songbird turi "pataisymo" funkciją, kurios pagalba galite grąžinti VIBE grotuvui gamyklinius nustatymus.

Prieš tai darydami pasidarykite svarbių failų, išsaugotų VIBE grotuve, kopijas.

! Įspėjimas

- Vykdydami čia aprašytą procedūrą ištrinsite visus VIBE grotuve išsaugotus failus ir atstausite gamyklinius nustatymus.

1. Savo kompiuteryje instaliuokite **Philips Songbird** programą (žr. skyrių Programinės įrangos instaliavimas) ir paleiskite programą.
2. **Philips Songbird** programos meniu juostoje (viršuje) spauskite **Tools** ir pasirodysiančioje lentelėje pasirinkite **Repair My VIBE** ("pataisyti" mano VIBE).
3. Sekite ekrane pasirodysiančiomis instrukcijomis, norėdami užbaigti šią procedūrą.