

GoGear

Registreerige oma toode ja otsige abi koduleheküljelt:

www.philips.com/welcome

**SA2VBE04
SA2VBE08
SA2VBE16**

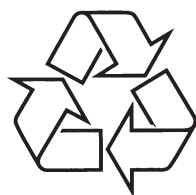

Külastage Philipsit internetis:
<http://www.philips.com>

Eestikeelne kasutusjuhend

1	Ohutusinformatsioon.....	4	9	Video	22
	Üldine hooldus.....	4		Videote taasesitamine	22
	Toote ümbertöötlemine	6		Videos liikumine.....	22
2	Teie uus VIBE	8		Hetkel taasesitatava video kustutamine	22
	Mis kuulub varustusse?	8		Ühe või rohkemate videote kustutamine	22
3	Alustamine	9	10	Pildid	23
	Ühenduste ja juhtnuppude ülevaade	9		Piltide lisamine seadmesse VIBE.....	23
	Helitugevuse piiramine.....	9		Piltide vaatamine.....	23
	Ülevaade peamenüüst	10		Slaidiesitluse alustamine.....	23
	Ühendamine ja laadimine	10		Hetkel vaadatava pildi kustutamine	23
	Seadmesse VIBE laaditud tarkvara.....	11		Ühe või rohkemate piltide kustutamine	23
	Seadmesse VIBE laaditud failid	11	11	Salvestised	24
4	Seadme VIBE uuendamine	12		Heli/hääle salvestamine	24
	Kätsi kinnitus, et tarkvara on uuendatud	12		Salvestise kuulamine.....	24
5	Seadme sisse- ja väljalülitamine.....	12		Oma salvestise laadimine arvutisse	24
	Automaatne väljalülitus	12		Hetkel taasesitatava video kustutamine	24
	Klahvide lukustamine	12		Ühe või rohkemate salvestiste kustutamine	24
6	Philips Songbird	13	12	Seadme VIBE kasutamine andmefailide	24
	Meediakogu loomine.....	13		kandmiseks	24
	Meediakogu lehitsemine	14	13	Seaded	25
	Oma Songbird meediakogu organiseerimine ja	14	14	Tehnilised andmed.....	27
	haldamine	14		Nõudmised süsteemile.....	27
	Esitusloendid	15	15	Mõisted	28
	Songbird meediakogu kujunduse muutmine.....	16			
	Seadme VIBE vormindamine (kogu muusika ja	16			
	andmete kustutamine)	16			
	Seadme VIBE taastamine (vaikimisi seadete	17			
	taastamine)	17			
7	Muusika	18			
	Muusika kuulamine	18			
	Muusikapala raames liikumine	18			
	Muusika taasesitamine filtreeritud valikust	18			
	Oma muusika leidmine.....	18			
8	Audioraamatud	20			
	Audioraamatute lisamine seadmesse VIBE	20			
	Audioraamatu juhtnupud.....	20			
	Audioraamatu valimine raamatu pealkirja järgi.....	20			
	Järjehoidja lisamine audioraamatusse	21			
	Järjehoidja leidmine audioraamatust.....	21			
	Järjehoidja kustutamine audioraamatust.....	21			

Vajate abi?

Palun külastage kodulehekülge

www.philips.com/welcome

Seal on täielik valik lisamaterjale nagu kasutusjuhend, viimased tarkvara uuendused ja vastused korduma kippuvatele küsimustele.

1 OHUTUSINFORMATSIOON

Üldine hooldus

See tõlge on ainult viiteks. Kui esineb erinevusi inglisekeelse versiooni ja tõlgitud eestikeelse versiooni vahel, siis on inglisekeelne versioon õige.

! Hoiatus

- Selleks, et vältida kahjustusi ja vigast funktsioneerimist:
- Ärge jätke mängijat suure kuumuse kätte, mida võivad põhjustada küttekehad ja otsene päikesevalgus.
- Ärge pillake mängijat maha ega esemeid mängija peale.
- Ärge asetage mängijat vette. Ärge laske vett ligi kõrvaklappide pesale või akule, vesi võib põhjustada suuri kahjustusi.
- Läheduses olevad aktiivsed mobiiltelefonid võivad mängijat segada.
- Tehke olulistest failidest tagavarakoopiad. Jätke kindlasti alles originaalsed failid, mille olete mängijasse installeerinud. Philips ei vastuta kaduma läinud informatsiooni eest, kui mängija saab kahjustatud või ei loe informatsiooni.
- Kasutage failide saatmiseks, kustutamiseks jne komplektis olevat tarkvara, et vältida probleeme!
- Ärge kasutage alkoholi, ammoniaaki, bensini või muid taolisi aineid sisaldavaid puhastusvahendeid. Need kahjustavad Teie mängijat.

Info kasutamise ja hoidmise temperatuuride kohta:

- Kasutage kohas, kus temperatuur on alati 0 ja 35°C vahel (32 kuni 95°F)
- Hoidke kohas, kus temperatuur on alati -20 ja 45°C vahel (-4 kuni 113°F)
- Aku eluiga võib madalal temperatuuril lüheneda.

Osade/lisaseadmete vahetamine:

Külastage kodulehekülge www.philips.com/support, et tellida vahetusosi või lisavarustust.

Kuulamisohutus



Kuulake mõistliku helitugevusega:

- Kõrvaklappide kasutamine kõrgel helitugevusel võib kahjustada Teie kuulmist. See seade võib toota heli detsibellide vahemikus, mis võib põhjustada kuulmise kadumist tavalisel inimesel, isegi kui kuulatakse vähem kui minut aega. Kõrgemaid detsibellide vahemikke pakutakse neile, kes on juba kogunud mõningast kuulmise kadumist.
- Heli võib olla petlik. Aja möödudes kuulmise mugavustsoon kohaneb valjema helitugevusega. Seega pärast pikema ajalist kuulamist võib normaalsena tunduv helitugevus olla liiga valju ja kahjulik kuulmisele. Et kaitsta end selle vastu, seadke helitugevus ohutule tasemele enne, kui kuulmine kohaneb ja jätke sinna.

Ohutu helitugevuse leidmine:

- Seadke helitugevus madalale tasemele.
- Suurendage aeglaselt helitugevust, kuni kuulete seda mugavalt ja selgelt, ilma mürata.

Kuulake mõistliku aja jooksul:

- Pikaajaline heli kuulamine, isegi tavalisel ohutul tasemel, võib samuti põhjustada kuulmise kadumist.
- Kasutage seadet mõistlikult ja pidage vajalikke pause.

Tagage järgmiste juhiste järgimine kõrvaklappide kasutamisel:

- Kuulake mõistlikul tugevusel mõistliku aja jooksul.
- Olge hoolikas, et mitte reguleerida helitugevust, kui kuulmine kohaneb.
- Ärge keerake helitugevust valjuks nii, et Te ise kuule mis ümberringi toimub.
- Olge ettevaatlik või katkestage ajutiselt kasutamine potentsiaalselt ohtlikes olukordades.
- Ärge kasutage kõrvaklappe, kui juhite mootorsõidukit, jalgratast, rula jne. See võib

15 MÕISTED

Bitimäär. Bitimäär on bittide arv, mida kantakse üle või töödeldakse ajaühiku kohta. Bitimäär määrab, mida kiiresti bitti sekundis määrab (kilobitti sekundis: kbps). Bitimäär on sünonüüm andmete ülekandemääradele (või lihtsalt - andmemäär).

Detsibell (dB). Mõõtühik, mida kasutatakse suhtelise erinevuse väljendamiseks helitugevuses või -intensiivsuses.

Frequency Response (sagedusvastus). See on sageduste vahemik, mida kõlar toodab, madalamast kõrgeimani. Optimaalne ja tavaline sagedusvahemik on 20 - 20 000 Hz (Hertz), samas on inimeste kuulmissagedus rohkem piiratud. Täieliku ulatusega kõlaritesüsteem toodab aga väga erinevaid sageduste vahemikke, et katta kõiki variatsioone. Individuaalsed draiverid toodavad sagedusi aga limiteeritud spektris (mille jaoks need loodud on), seega sagedusvastus on piiratud. Seda on aga vajalik arvesse võtta, kui luua täielik helisüsteem.

FullSound. FullSound™ on Philipsi poolt loodud uudne tehnoloogia. FullSound™ taastab pakitud muusika kõik helidetallid, võimendades seda, et pakkuda täiuslikku kogemust ilma segajateta.

Kadudeta kokku pakkimine. Süsteem, mis vähendab bittide arvu (sagedust) muusikalise signaali andmetes ilma originaalseid andmeid muutmata.

Kokku pakkimine. Heli mõistes on see ajutine või jääv heliandmete vähendamise protsess, et andmeid salvestada või üle kanda efektiivselt. Ajutist faili suuruse vähendamist nimetatakse "kadudeta" kokku pakkimiseks. Informatsioon ei lähe kaduma. Jäävat faili suuruse vähendamist nimetatakse "kadudega" kokku pakkimiseks ja sellega kaasneb mitte vajaliku informatsiooni hävitamine, mis on jäädavalt kadunud.

Kopeerimine (ripping). Rippimiseks nimetatakse tarkvaraprogrammi kasutamist, mis "tõmbab" digitaalset muusikat CD-plaadilt ja salvestab selle arvuti kõvakettale. Andmete puhtus säilitatakse, sest signaal ei lähe arvuti videokaardist läbi ega vaja konverteerimist analoog formaati. Digitaalne ülekandmine WAV faili, mida saab hiljem konverteerida MP3 failiks.

LCD (Liquid Crystal Display - vedelkristallekraan). Tõenäoliselt kõige tavalisem viis, millega näidata visuaalset informatsiooni elektroonikaseadmetel.

MP3. Heliandmete kokku pakkimise süsteemiga failiformaat. MP3 on lühend nimest Motion Picture Experts Group 1 (või MPEG-1) Audio Layer 3. Üks CD-R või CD-RW plaat võib sisaldada umbes 10 korda rohkem andmeid kui tavalise CD.

MSC [Mass Storage Class]. USB mass storage device class (või USB MSC või UMS) on arvatavad kommunikatsioonide protokollid, mis pakub kasutajaliidest mäluseadmetele. Seadmeid, mis toetavad seda standardit, nimetatakse MSC (Mass Storage Class) seadmeteks.

MTP [Media Transfer Protocol]. Media Transfer Protocol toetab muusika- ja videofailide ülekannet kaasaskantavatest audio- ja videomängijatest.

SuperScroll. SuperScroll™ on toote klahvide navigatsiooni funktsioon. SuperScroll™ võimaldab liikuda suurtes meediakogudes, et kiiresti leida vajalik objekt. Pikem vajutus klahvil tekitab suurema navigeerimise kiiruse.

1 OHUTUSINFORMATSIOON

Muutused

Muutused, mis pole läbi viidud tootja poolt, võivad tühistada õiguse seadet kasutada.

Autorikaitse informatsioon

Kõik teised brändid ja tootenimetused on vastavate organisatsioonide või ettevõtete kaubamärgid.

Internetist või CD plaatidelt pärit salvestiste mitteametlik paljundamine on autorikaitseaduste ja rahvusvaheliste lepete rikkumine.

Koopiakaitsega materjalide, sh arvutiprogrammide, failide, saadete ja helisalvestiste mitteametlik kopeerimine võib olla autoriõiguste rikkumine ja kriminaalkuritegu. Käesolevat toodet ei tohi sellistel eesmärkidel kasutada.

Windows Media ja Windowsi logo on Microsoft Corporationi registreeritud kaubamärgid USAs ja/või teistes riikides.



Ole vastutustundlik
Austa autoriõigusi

Philips austab teiste intellektuaalset omandit ja palub oma kasutajatel sama teha. Internetis olevad multimeediaandmed võivad olla loodud ja/või levitatud ilma algse omaniku loata. Autoriõigusteta andmete kopeerimine või levitamine on mitmetes riikides, kaasaarvatud Teie riigis, autoriõiguste rikkumine. Autoriõiguste olemasolus veendumine on Teie enda kohustus. Arvutisse allalaaditud videote salvestamine ja ülekandmine kaasaskantavasse mängijasse on lubatud ainult legaalsetelt veebisaitidelt allalaaditud videote puhul või vastava loa alusel.

Te võite selliseid andmeid kasutada ainult enda mitteärilisteks huvideks ja peate austama autoriõiguste juhendeid, mis on autoriõiguste omaniku poolt ette nähtud. Need juhendid võivad keelata koopiakaitse tegemise. Videostriimid võivad olla salvestatud kasutades koopiakaitse tehnoloogiat, mis keelab edasist kopeerimist. Sellisel juhul salvestamise funktsioon ei toimi ja Teid teavitatakse vastavalt.

Andmete logimine

Philips on võtnud kohustuse täiustada Teie toote kvaliteeti ja suurendada Philipsi kasutaja naudingut. Selleks, et mõista seade kasutajate profiile, logib see seade mõnda infot/andmeid seadme püsिमällu. Neid andmeid kasutatakse, et identifitseerida ja tuvastada vigu ja probleeme, mis kasutajad kogevad seadme kasutamisel. Näiteks salvestatakse muusikarežiimis ja raadiorežiimis taasesitamise

kestvust, mitu korda tühja aku teadet kuvatakse jne. Salvestatud andmed ei tuvasta sisu või meediat, mida seadmes kasutatakse, ega allalaadimise allikat. Salvestatud andmeid kasutatakse AINULT siis, kui kasutaja toob seadme Philipsi teeninduspunkti ja AINULT selleks, et lihtsustada vea leidmist ja selle vältimist. Salvestatud andmed on kasutajale saadaval, kui kasutaja seda küsib.

Monkey's Audio dekodeerija

1. Monkey's Audio SDK'd ja allika koodi saab vabalt kasutada APE formaadi taasesitamise lisamiseks, kodeerimiseks või tag'i toe lisamiseks seadmele, vabavara või kaubanduslik. Koodi, mis ei toeta ametlikku APE formaati, kasutamiseks era- või firmasiseselt on vajalik kirjalik luba autorilt.
2. Monkey's Audio allikas võib sisaldada GPL või avatud koodiga tarkvaras, kuigi Monkey's Audio ise ei vaja välist litsentsi ega ole piiratud teiste allikaipiirangutega.
3. Koodis tehtud muudatustest või parandustest tuleb teatada Monekey's Audio projektile ilma panemast nendele piiranguid või litsentsitasusid.
4. Kõik kasutatud koodiallikad, ideed ja andmekogud tuleb avalikustada tarkvaras, mis seda koodi kasutab.
5. Kuigi tarkvara on testitud põhjalikult, ei ole autor mingil viisil vastutav kahju eest, mida vead koodis tekitavad, või mis tekib kuritarvitamise tõttu.

Kui Te ei ole täielikult nõus kõigi eelmiste erinõuetega, peate lõpetama selle lähtekoodi kasutamise ja kustutama oma seadme.

1 OHUTUSINFORMATSIOON

FLAC dekodeerija

Copyright © 2000, 2001, 2002, 2003, 2004, 2005, 2006, 2007, 2008, 2009 Josh Coalson

Levitamine ja kasutamine allika või binaarsel kujul, koos muudatustega või ilma, on lubatud tingimusel, et on täidetud järgmised nõuded:

- Lähtekoodi levitamisel peab säilitama eespool mainitud autoriõiguse klausli, selle loetelu tingimustest ja järgnevad kasutustingimused.
- Binaarse kuju levitamisel peab säilitama eespool mainitud autoriõiguse klausli, selle loetelu tingimustest ja järgnevad kasutusjuhendid dokumentatsioonis ja / või muudes materjalides, mis kuuluvad levitamise juurde.
- Xiph.org Foundation nime ega selle loojate nimesid ei või kasutada selle tarkvara abil loodud toote müümisel ega reklaamimisel ilma eelneva kirjaliku loata.

SEE TARKVARA ON AUTORIÕIGUSTE HOIDJATE JA TOETAJATE POOLT ANTUD "NAGU ON" JA IGASUGUNE KAUDSEST VÕI LISATUD GARANTIIST, KAASA ARVATUD, AGA MITTE PIIRATUD, KAUDSEST KAUBANDUSEGA SEOTUD JA SOBILIKKUS KINDLAKS EESMÄRGIKS GARANTIIST ON KEELDUTUD. MITTE MINGIL JUHUL EI HAKKA AUTORIÕIGUSTE OMANIK EGA TOETAJAD VASTUTAMA OTSESE, KAUDSE, JUHUSLIKU, ERILISE, NÄIDISLIKU EGA TAGAJÄRGEDEGA KAHJUSTUSE EEST (KAASA ARVATUD, AGA MITTE PIIRATUD, ASENDUSKAUPADE VÕI TEENUSTE HANKIMINE; INFORMATSIOONI EGA KASUMI KAOTAMINE; EGA ÄRI PEATUMINE), MIS ON PÕHJUSTATUD JA IGAL VASTUTUSEGA SEOTUD TEOORIAL PÕHINEDES KAS LEPINGUS, OTSESEL VASTUTUSEL VÕI LEPINGURIKKUMISEL (KAASA ARVATUD HOOLETUS JA MUU), MIS TULENEB TARKVARA KASUTAMISEST, ISEGI KUI SOOVITATAKSE KAHJUSTUSE VÕIMALIKKUSEGA

XPAT XML Parser

Copyright © 1998, 1999, 2000 Tai Open Source Software Center Ltd

Igale isikule, kes omandab selle tarkvara koopia ja sellega seotud dokumentatsiooni failid ("Tarkvara"), antakse tasuta luba tarkvara piiramatuks kasutamiseks, sh. kopeerimiseks, modifitseerimiseks, liitmiseks, publitseerimiseks, levitamiseks, alamlitsentsi omistamiseks ja/või tarkvara koopiade müümiseks, samuti võimaldada

samal viisil tegutseda isikutel, kellele tarkvara on omistatud. See luba hõlmab järgmisi tingimusi. Tarkvara iga koopia või selle oluline osa peab sisaldama viidet autoriõigustele ja teavet antud loa kohta.

SEE TARKVARA TAGATAKSE "NAGU ON" ILMA MISTAHES OTSESE VÕI KAUDSE GARANTIITA, KAASAARVATUD GARANTIIST SOBIVUDELE ÄRILISEKS KASUTAMISEKS, VASTAVUSELE KINDLAKS EESMÄRGIKS JA ÕIGUSTE KAITSELE. AUTORID VÕI AUTORIÕIGUSTE OMANIKUD EI VASTUTA MINGIL JUHUL MISTAHES NÕUETE, KAHJUMITE VÕI MUU VASTUTUSE EEST, TUGINEDES LEPINGULE, SEADUSELE VÕI TEISITI, MIS LÄHTUVAD TARKVARAST VÕI SELLEGA SEOSE VÕI TEKIVAD TARKVARA KASUTAMISE VÕI MUUDE SELLEGA SEOTUD TOIMINGUTE TAGAJÄRJEL.

Toote ümbertöötlemine

Toode on loodud ja toodetud kõrge kvaliteedilistest materjalidest ja osadest, mida võib taaskasutada ja ümber töödelda.

Kui see ratastega mahatõmmatud prügikasti märk on toote küljes, tähendab see, et toode on osa Euroopa Direktiivist 2002/96/EC.



Ärge kunagi visake oma toode ära tavalise majapidamisprügi hulgas. Palun otsige infot kohalike jäätmekäitluspunktide kohta, mis koguvad elektroonilisi ja elektrilisi tooteid. Õige

ümbertöötlemine aitab vältida ohtu keskkonnale ja inimeste tervisele.

14 TEHNILISED ANDMED

Vooluvarustus

Vooluvarustus: 250 mAh Li-ion sisemine taaslaetav aku

Taasesitamise aeg *

- Muusika: 24 tundi
- Video: 4 tundi

Tarkvara

Philips Songbird: aitab uuendada tarkvara ja muusikat üle kanda.

Ühenduvus

Kõrvaklapid 3.5mm

USB 2.0 High speed

Heli

Kanalialaldus: 45dB

Sagedusvastus: 80Hz - 18 000Hz

Väljundvõimsus: 2x2.4 mW

Müra tase signaalis: > 84dB

Heli taasesitamine

Toetatud formaadid:

MP3:

MP3 bitimäärad: 8-320kbps ja VBR

MP3 sãmplingumäär: 8, 11.025, 16, 22.050, 24, 32, 44.1, 48kHz

WMA

WMA bitimäär: 5-320kbps

WMA sãmplingumäär: 8, 11.025, 16, 22.050, 24, 32, 44.1, 48kHz

WAV

FLAC

APE

Video taasesitamine

Toetatud formaadid:

Mp4

MJPEG (.mp4)

Piltide kuvamine

Toetatud formaadid:

JPEG

BMP

Meediamahutavus

Sisseehitatud mälu mahutavus **

SA2 VBE04 4GB NAND Flash

SA2 VBE08 8GB NAND Flash

SA2 VBE16 16GB NAND Flash

Kuvar

Värviline LCD 128 x 128 pikslit



Märkus

- * Taaslaetavatel patareidel on kindel arv laadimise tsükleid. Patarei eluiga ja laadimise tsüklite arv erineb kasutamise ja seadistamise tõttu.
- ** 1GB = 1 miljard baiti; saadaval olev mahutavus on väiksem. Täielik mälu mahutavus ei pruugi olla saadaval, kuna osa mälust kasutab mängija ise. Salvestamismahutavus on mõeldud 4-minutiliste lugude ja 128 kbps MP3 formaadile.

Nõudmised süsteemile

- Windows® XP (SP3 või uuem) / Vista / 7
- Pentium III 800MHz protsessor või kõrgem
- 128MB RAM
- 500MB kõvaketta ruumi
- Internetiühendus
- Microsoft Internet Explorer 6.0 või uuem
- CD-ROM drive
- USB port

13 SEADED

Seadistus	Valikud	Edasised valikud	
Display settings (ekraani seaded)	Theme (teema)	<ul style="list-style-type: none"> Black (must, vaikimisi seade) Blue (sinine) Red (punane) 	
	Backlight timer (taustvalguse taimer)	<ul style="list-style-type: none"> 15 sekundit (vaikimisi seade) 30 sekundit 45 sekundit Always on (alati sees) 	
	Sleep timer (unetaimer)	<ul style="list-style-type: none"> Time left: [x] minutes (järelejäänud aeg: [x] minutit) Off (väljas, vaikimisi seade) Set (seadistamine) 	
Language (keel)	<ul style="list-style-type: none"> Tšehhi Kreeka Inglise (vaikimisi) Taani Saksa Hispaania Prantsuse Itaalia Ungari Hollandi 	<ul style="list-style-type: none"> Norra Poola Portugali Portugali (Brasiilia) Vene Slovakkia Soome Rootsi Türgi Lihtsustatud Hiina 	<ul style="list-style-type: none"> Traditsiooniline Hiina Jaapani Korea Tai (ainult mõned versioonid) Araabia (ainult mõned versioonid) Heebrea (ainult mõned versioonid)
	Information (informatsioon)	Capacity (mahutavus)	
		Free space (vaba ruum)	
		Firmware version (tarkvara versioon)	
		Model (mudel)	
		Support site (abilehekülg)	
	Factory settings (tehase seaded)	Restore factory settings? (taasta tehase vaikimisi seaded, ei mõjuta salvestatud faile)	<ul style="list-style-type: none"> Yes (jah) No (ei)

* Ekvalaier deaktiveeritakse kui valitakse FullSound seadistus.

1 OHUTUSINFORMATSIOON

! Hoiatus

- Sisesehitatud patarei eemaldamine lõpetab garantii ja võib hävitada Teie toote.
- Järgnevad instruksioonid patareide eemaldamise ja hävitamise kohta on vajalikud ainult toote eluea lõpus.

Teie toode sisaldab sisesehitatud taaskasutatavaid patareid, mis on vastavuses Euroopa Direktiiviga 2006/66/EC. Patareid ei tohi hävitada tavalise majapidamisprügi hulgas.



Selleks, et tagada Teie toote funktsioneerimine ja ohutus, viige oma toode ametlikku kogumispunkti või teeninduspunkti, kus professionaalid saavad eemaldada või asendada patarei nagu allpool näidatud:

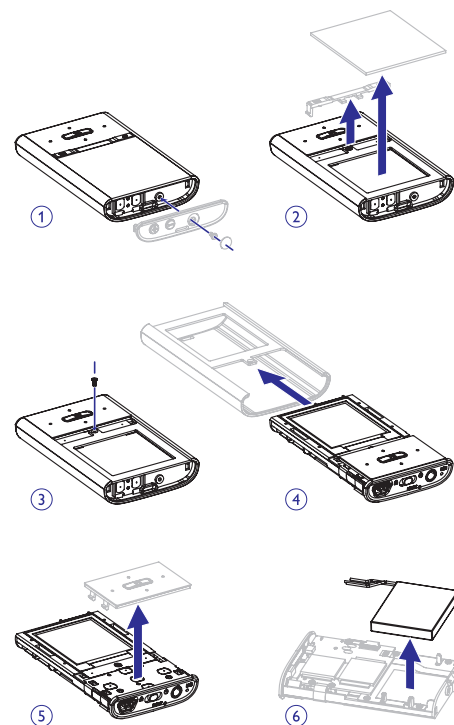

Palun tutvuge kohalike nõuetega patareide kogumise kohta. Korrektne patareide hävitamine aitab vältida kahju keskkonnale ja inimestevisele.

Teade Euroopa Liidu jaoks

See toode on kooskõlas Euroopa Liidu raadiosageduste nõudmistega.

2 TEIE UUS VIBE

Oma uue VIBE mängijaga saate nautida järgnevat:

- Muusika taasesitamist
- Videote vaatamist
- Salvestiste tegemist

Mis on kuulub varustusse?

Kontrollige, kas järgnevad esemed kuuluvad varustusse:



Mängija

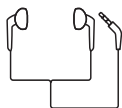

Kõrvaklapid



Kiire alustamise juhend

Märkus







- Pildid on ainult illustratsiooniks. Philipsil on õigus ilma ette teatamata muuta toote värvi/välimust.

13 SEADED

Seadistuste menüü võimaldab seadistada oma seadme selliseks, nagu soovite.

Valige peamenüüst , et siseneda seadistuste menüüsse.

 menüüs saate liikuda järgnevalt:

1. Vajutage nuppe  või , et valida erinevate võimaluste vahel.
2. Vajutage nupule , et valikut kinnitada ja et suunduda järgmisele tasemele (kui saadaval).
 - Vajutage klahvile , et liikuda eelmisele tasemele.
 - Vajutage ja hoidke all klahvi , et väljuda  menüüst.

 Menüüs on võimalikud järgmised valikud:

Seadistus	Valikud	Edasised valikud
Play mode (esitusrežiim)	Play music from .. (muusika taasesitamine)	<ul style="list-style-type: none">• All songs (kõik lood)• ... this album (sellelt albumilt)• ... this artist (sellelt esitajalt)
	Repeat (kordamine)	<ul style="list-style-type: none">• Repeat off (väljas, vaikimisi seade)• Repeat 1 (ühe loo kordamine)• Repeat all (kõige kordamine)
	Shuffle (juhuslik järjekord)	<ul style="list-style-type: none">• Shuffle off (väljas, vaikimisi seade)• Shuffle all (kõik lood juhuslikus järjekorras)
Sound settings (heliseaded)	FullSound (täisheli)	<ul style="list-style-type: none">• Off (väljas, vaikimisi seade)• On (sees)
	Equalizer (ekvalaiser)	<ul style="list-style-type: none">• Rock• Funk• Hip-hop• Jazz• Classical• Techno• Custom (personaliseeritud)
	Volume limit (helipiirang)	<ul style="list-style-type: none">• Off (väljas)• Set (seadistamine)

11 SALVESTISED

Audio/hääle salvestamine

Nii saate salvestada audiot/häält seadme sisseehitatud mikrofoni (vaadake peatükki "Ülevaade", et leida sisseehitatud mikrofoni asukoht):

1. Valige peamenüüst > **[Start voice recording]** (häälsalvestamise alustamine).
 - Vajutage klahvile , et lülitada pausi ja salvestamise vahel.
2. Vajutage peatamiseks klahvile .
3. Vajutage klahvile , et salvestada salvestis või katkestamiseks klahvile .
 - ↳ Salvestised salvestatakse seadmesse (failinime formaat: VOICEXXXMP3, kus XXX on salvestise number, mis genereeritakse automaatselt).

Nõuanne

- Te leiate oma salvestise **[Recordings Library]** (salvestiste kogu) > **[Voice]** (hääle).

Salvestise kuulamine

Salvestist saab kuulata järgnevalt:

1. Valige peamenüüst .
2. Vajutage klahvile ja seejärel valige **[Recordings Library]** (salvestiste kogu) > **[Voice]** (hääle).
3. Valige salvestis.
4. Vajutage klahvile , et taasesitada oma salvestist.

12 SEADME VIBE KASUTAMINE ANDMEFAILIDE KANDMISEKS

Nii saate andmefailide salvestada seadmesse VIBE:

1. Ühendage VIBE arvutiga (lisainformatsiooni saamiseks vaadake peatükki "Ühendamine ja laadimine").
2. Kopeerige ja kleepige andmefailid Windows Exploreris seadmesse VIBE.

Oma salvestise laadimine arvutisse

Kasutage **Philips Songbird** tarkvara, et sünkroniseerida oma meediafailid.

Alternatiivselt saate muusikat kustutada Window Explorer kaudu.

1. Ühendage seade arvutiga.
2. Avage Windows Explorer aknas VIBE.
3. Valige kaust **Recordings** (salvestised) > **Voice** (hääle).
4. Kopeerige ja kleepige salvestisi soovitud kohtadesse arvutis.

Hetkel taasesitatava salvestise kustutamine

Nii saate kustutada hetkel taasesitatava salvestise:

1. Vajutage taasesitamise ajal klahvile .
2. Valige kustutamine (delete).
3. Valige kinnitamiseks **[Yes]** (jah).

Ühe või rohkemate salvestiste kustutamine

Nii saate Window Exploreri abil kustutada salvestisi:

1. Ühendage seade arvutiga.
2. Leidke Windows Explorer aknas kaust **Recordings** (salvestised) > **Voice** (hääle).
3. Kustutage salvestisi nagu Te teeksite seda tavaliselt arvutis.

Nõuanne

- Kasutage arvutit, et kanda oma failid tagasi arvutisse või kustutage oma andmefailid seadmest VIBE.

3 ALUSTAMINE

Ühenduste ja juhtnuppude ülevaade

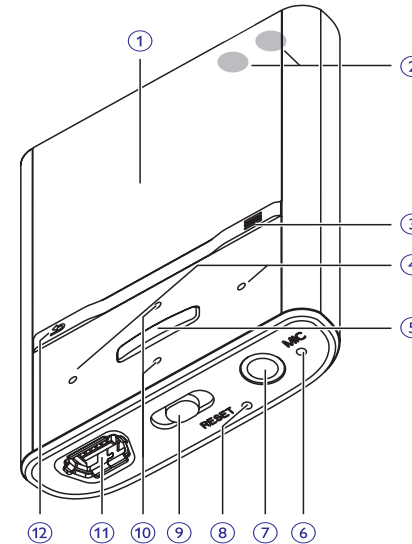

- | | |
|-----|--|
| 1. | Kuvar |
| 2. | - / + Vajutades taasesitamise ekraanil klahvile: Helitugevuse suurendamine/vähendamine.
Vajutades ja hoides taasesitamise ekraanil klahvi all: Helitugevuse suurendamine/vähendamine. |
| 3. | Valikute menüü kuvamine. |
| 4. | / Vajutades ja hoides klahvi all: kiiresti järgmise/eelmise loo juurde liikumine.
Vajutades ja hoides klahvi all: taasesitatava loo kiiresti edasi kerimine. |
| 5. | Vajutades klahvile: taasesitamine/taasesitamise ajutine peatamine/kinnitamine. |
| 6. | MIC Mikrofoni |
| 7. | Kõrvaklappide pesa |
| 8. | RESET Vajutades klahvile: taaskäivitab seadme VIBE. |
| 9. | Libistades ja klahvi all hoides: seadme VIBE sisse/väljalülitamine.
Libistades: kõikide klahvide lukustamine/lukustuse eemaldamine. |
| 10. | / Nimekirjas vajutades klahvile: üles/alla kerimine.
Nimekirjas vajutades ja klahvi all |

hoides: kiiresti üles/alla kerimine.

- | | |
|-----|--|
| 11. | USB ühenduspesa. |
| 12. | Vajutades klahvile: ühe taseme võrra tagasi liikumine.
Vajutades ja hoides klahvi all: alghelitusse naasmine. |

Helitugevuse piiramine

Hoiatus

- Valju heli kuulamine kauem kui moment, võib olla kuulajale ohtlik. Te saate piirata mängija helitaset Teie eelistustega sobima.

Teil on võimalik määrata seadmel VIBE maksimaalne helitugevuse limiit.









1. Valige peamenüüst **[Settings]** (seaded) > **[Sound Settings]** (heliseaded) > **[Volume Limit]** (helitugevuse limiit).
2. Kasutage klahve / , et kohandada helitaset.
3. Vajutage klahvile , et kinnitada.
 - ↳ Kui olete seadnud helitaseme piirangu, siis ei saa Te seda helitaset ületada, isegi kui vajutate volume nuppu.

Maksimumheli taasteestamiseks seadke helitaseme piirang tagasi maksimumi peale:

1. Valige peamenüüst **[Settings]** (seaded) > **[Sound Settings]** (heliseaded) > **[Volume Limit]** (helitugevuse limiit).
2. Määrake helitase maksimumi peale.
3. Vajutage kinnitamiseks klahvile .

3 ALUSTAMINE

Ülevaade peamenüüst

Menüü	Režiim	Milleks
	Music	Teie digitaalsete muusikafailide esitamiseks
	Rhapsody* kanalid	Rhapsody* kanalite kuulamiseks
	Video	Videote taasesitamiseks
	Pictures	Piltide vaatamiseks
	Folder view	Kaustades olevate failide vaatamiseks
	Text reeder	Tekstide lugemiseks
	Settings	Teie seadme VIBE seadistuste muutmiseks
	Now Playing	Taasesituse ekraanile naasmiseks

Märkus

- * Rhapsody kanalid saavad osaks peamenüüst kui Te ühendate seadme VIBE arvutiga, millesse on salvestatud Rhapsody tarkvara. Rhapsody kanalite teenus nõuab aktiivset Rhapsody kontot ja on saaval ainult mõnedes regioonides.

Ühendamine ja laadimine

Seadmel VIBE on sisseehitatud patareid, mida saab laadida arvuti USB pordi kaudu (USB kaabel on varustusega kaasas).

Märkus

- Kui Te ühendate seadme VIBE arvutiga, küsitakse Teilt valikut:
- [Charge & transfer]** (laadimine ja ülekanne) või **[Charge & Play]** (laadimine ja taasesitamine).
- Kui valikut ei tehta, valib seade VIBE automaatselt **[Charge & transfer]**.

Seadme VIBE ühendamine arvutiga

- Ühendage USB sisend varustuses oleva USB kaabliga, et säästa arvuti USB porti.
- Ühendage USB kaabli väike sisend seadme VIBE väikese USB pesaga.
- Lülitage oma arvuti sisse.
↳ VIBE hakkab laadima.

Philips Songbird tarkvara esmakordne installeerimine

Kui Te ühendate seadme VIBE esmakordselt arvutiga, ilmub hüpikaken:

- Valige **Install Philips Songbird**.
- Järgige ekraanil olevaid juhendeid, et lõpetada installeerimine.

Märkus

- Installeerimine nõuab litsentsi tingimustega nõustumist.

Kui hüpikakent ei kuvata automaatselt:

- Valige **My Computer** (Windows XP / Windows 2000) / **Computer** (Windows Vista / Windows 7).
- Klõpsake parema klahviga **Philips GoGear VIBE** ikoonil.
- Valige **Install Philips Songbird (Setup.exe)**.
- Järgige ekraanil olevaid juhendeid, et lõpetada installeerimine.

Märkus







- Installeerimine nõuab litsentsi tingimustega nõustumist.

10 PILDID



Piltide lisamine seadmesse VIBE

- Ühendage VIBEa arvutiga.
- Looge Windows Exploreris kaustu seadmesse VIBE.
- Vedage oma pildid kaustadesse.

Piltide vaatamine

- Valige peamenüüst , et siseneda pildirežiimi.
- Liikuge allmenüüdes, et valida pilt (picture).
- Vajutage klahvile , et vaadata pilti täisekraanil.
- Kasutage klahve  / , et pilti pöörata.
 - Vajutage klahvile , et näha rohkem pildivalikuid.
 - Vajutage klahvile , et liikuda üks tase tagasi.
 - Vajutage ja hoidke klahvi  all, et liikuda peamenüüsse

Slaidiesitluse alustamine

- Kui Te vaatate pilti täisekraanil, vajutage klahvile , et alustada slaidiesitlust.
 - Vajutage klahvile , et näha rohkem slaidiesitluse valikuid.

Hetkel vaatava pildi kustutamine

Nii saate kustutada hetkel vaatava pildi:

- Kui Te vaatate pilti täisekraanil, vajutage klahvile .
- Valige kustutamine (delete).
- Valige kinnitamiseks **[Yes]** (jah).

Ühe või rohkemate piltide kustutamine

Kasutage arvuti Window Explorerit piltide kustutamiseks:





- Ühendage seade arvutiga.
- Leidke Windows Explorer aknas seadmes asuv pildivalk.
- Kustutage pilte nagu Te teeksite seda tavaliselt arvutis.

Märkus



- Alternatiivselt on Teil võimalik valida peamenüüst  ja leida oma failid kasutavaatest.

9 VIDEO

Videote taasesitamine

1. Vajutage peamenüüs klahvile , et siseneda videorežiimi.
2. Liikuge allmenüüdes, et valida video.
3. Vajutage klahvile , et lülitada taasesitamise ja ajutise peatamise vahel.
 - Vajutage klahvile , et näha rohkem videoid.
 - Vajutage klahvile , et liikuda üks tase tagasi.
 - Vajutage ja hoidke klahvi  all, et liikuda peamenüüsse

Videos liikumine

1. Vajutage video vaatamise ajal klahvile  / , et liikuda videos kiiresti edasi/tagasi.
 - Vajutage klahvile , et näha rohkem videovalikuid.

Hetkel taasesitatava video kustutamine

Nii saate kustutada hetkel taasesitatava video:

1. Vajutage video vaatamise ajal klahvile .
2. Valige kustutamine (delete).
3. Valige kinnitamiseks **[Yes]** (jah).

Ühe või rohkemate videote kustutamine

Kasutage **Philips Songbird** tarkvara, et sünkroniseerida oma meediafaailid.

Alternatiivselt saate muusikat kustutada **Window Explorer** kaudu.

1. Ühendage seade arvutiga.
2. Leidke **Windows Explorer** aknas seadmes asuv muusikakaust.
3. Kustutage muusikafaile nagu Te teeksite seda tavaliselt arvutis.

Märkus

- Alternatiivselt on Teil võimalik valida peamenüüst  ja leida oma faailid kasutavaatest.

3 ALUSTAMINE

Philips Songbird tarkvara uuesti installeerimine (peale esmakordselt installeerimist)

Tähtis!





Philips Songbird tarkvara installeerija on seadmesse VIBE eelnevalt salvestatud. Selleks, et vabastada mälu Teie meedia andmete jaoks, kustutatakse installeerimise fail automaatselt peale esmakordselt installeerimise protsessi.

Kui Te tahate installeerida tarkvara peale esmakordset installeerimist, järgige neid juhendeid:

1. Ühendage seade VIBE arvutiga.
2. Veenduge, et arvuti on internetiga ühendatud ja avage seejärel Windows Explorer.
3. Klõpsake parema klahviga Windows Explorer aknas seadmel VIBE ja tehke seejärel **Philips Songbird** installeerimise valik.
 - ↳ Arvuti laeb installeerimise faili internetist all.
4. Järgige ekraanil olevaid juhendeid, et lõpetada installeerimine.

Aku täitvuse indikaatorid

Mängija aku täitvuse indikaatorid on järgmised:

				
100%	75%	50%	25%	0%

- ↳ Kui aku on tühjenemas, hakkab patareid ikoon ekraanil vilkuma. Mängija salvestab kõik seadistused ja lõpetamata salvestused ning lülitub välja vähem kui 60 sekundi pärast.

Märkus

- Taaslaetavatel akudel on kindel laadimistsükli arv. Akude eluiga ja laadimistsükli arv varieerub sõltuvalt selle kasutamisest ja seadistustest.
- Kui laadimise protsess on lõpetatud, lõppeb laadimise animatsioon ja ekraanile kuvatakse  ikoon.

Nõuanne

- Teil on võimalik säilitada patareid võimsust ja suurendada seadme VIBE taasesitamise aega, kui Te lähete  > **[Display Settings]** (ekraaniseaded) > **[Screen off time]** (ekraani välja lülitamise aeg) ja veendute, et valitud on lühim ajaseadistus.

Seadmesse VIBE laaditud tarkvara

Seadmesse VIBE on laaditud järgmine tarkvara:

- **Philips Songbird** (aitab Teil uuendada seadme VIBE tarkvara ja üle kanda Teie meediafaile).

Seadmesse VIBE laaditud failid

Seadmesse VIBE on laaditud järgmised failid:

- Kasutusjuhend
- Korduma kippuvad küsimused
- Ohutuse ja garantii info
- Ülemaailmne garantii informatsioon

4 SEADME VIBE UUENDAMINE

Mängijat kontrollib siseprogramm nimega tarkvara. Tarkvara uuendused võivad olla ilmunud pärast mängija ostmist.

Tarkvaraprogramm **Philips Songbird** jälgib Teie arvuti kaudu internetis saadavalolevaid uuendusi.

Installeerige **Philips Songbird** oma arvutisse ja järgige juhendeid, et seda uuendada (vaadake peatükki "Käsitsi kinnitus, et tarkvara on uuendatud").



Märkus

- Tarkvara uuendused ei mõjuta Teie muusika faile.

Käsitsi kinnitus, et tarkvara on uuendatud

- Veenduge, et arvuti on internetiga ühendatud.
- Ühendage seade VIBE oma arvutiga (lisainformatsiooniks vaadake peatükki "Ühendamine ja laadimine").
- Kliikige oma arvutis **Start > Programs** (programmid) > **Philips > Philips Songbird**, et käivitada Philips Songbird rakendus.

5 SEADME SISSE- JA VÄLJALÜLITAMINE

- Selleks, et lülitada seadet sisse või välja, libistage ja hoidke klahvi umbes 2 sekundit all.

Automaatne väljalülitus

Seadmel VIBE on automaatse väljalülituse funktsioon, mis säästab patareide võimsust. Peale 10 tegevusetu minutit (muusikat ei taasesitata, ühtegi klahvi ei vajutata), lülitub seade VIBE välja.

- Libistage ja hoidke klahv all umbes 2 sekundit, et lülitada seade VIBE uuesti sisse.

- Valige **Tools** (tööriistad) > **Updates** (uuendused).
 - Philips Songbird kontrollib internetis saadaval olevaid tarkvara uuendusi ja installeerib need.
- Järgige ekraanil olevaid juhendeid, et uuendada seadme VIBE tarkvara.
- Oodake kuni uuendamine on lõppenud, eemaldage seejärel seade VIBE arvuti küljest.
 - Peale tarkvara uuendamise lõppemist taaskäivitub seade VIBE ja seda on võimalik uuesti kasutada.

Klahvide lukustamine

Teie mängijal on lukustamisklahv, mis väldib juhuslikke nupulevajutusi.

- Nuppude lukustamiseks taasesitamise ajal liigutage liugur asendisse .
 - Kõik nupud (välja arvatud helitugevuse klahvid) lukustatakse ning ekraanil kuvatakse taba ikoon.
- Nuppude avamiseks liigutage liugur keskmisesse asendisse.

8 AUDIORAAMATUD

Järjehoidja lisamine audioraamatusse

- Vajutage audioraamatu taasesitamise režiimis klahvile .
- Vajutage või ning seejärel , et valida **[Bookmarks]** (järjehoidjad).
- Vajutage või ning seejärel , et valida **[Add bookmark]** (järjehoidja lisamine).
 - Ekraanile kuvatakse kinnitusteade.
 - Väljumiseks vajutage nuppu.

Järjehoidja leidmine audioraamatus

- Vajutage audioraamatu taasesitamise režiimis klahvile .
- Vajutage või ning seejärel , et valida **[Bookmarks]** (järjehoidjad).
- Vajutage või ning seejärel , et valida **[Go to bookmark]** (järjehoidja leidmine).
- Vajutage või , et valida nimekirjast järjehoidja.
- Vajutage , et liikuda valitud järjehoidja juurde.
 - Väljumiseks vajutage nuppu.

Järjehoidja kustutamine audioraamatus

- Vajutage audioraamatu taasesitamise režiimis klahvile .
- Vajutage või ning seejärel , et valida **[Bookmark [x]]** (järjehoidja [x]).
- Vajutage või ning seejärel , et valida **[Delete bookmark]** (järjehoidja kustutamine).
- Vajutage või , et valida nimekirjast järjehoidja.
 - Väljumiseks vajutage nuppu.

8 AUDIORAAMATUD

ARIAZ toetab raamatuid audio formaadis. Et neid kuulata, peate alla laadima programmi nimega **AudibleManager**, mille leiate aadressilt audible.com. **AudibleManager**-iga saate hallata oma audioraamatute sisu.

Küllastage aadressi audible.com ning registreeruge seal. Ekraanile ilmuvad juhised juhatavad Teid läbi **AudibleManager** tarkvara allalaadimise protsessi.

Audioraamatute lisamine seadmesse VIBE

- **Tähtis:** VIBE toetab audioraamatu formaati '4' või formaati 'e'.
1. Käivitage oma arvutis **AudibleManager**.
 2. Järgige ekraanil olevaid juhiseid, et alla laadida oma audioraamat formaadis '4' või formaadis 'e'.
 3. Järgige ekraanil olevaid **AudibleManager** juhiseid, et aktiveerida VIBE audioraamat kuulamiseks.
 4. Järgige ekraanil olevaid **AudibleManager** juhiseid, et kanda audioraamatuid üle seadmesse VIBE.



Märkus

- VIBE suudab taasesitada ainult audioraamatuid, mille jaoks ta on aktiveeritud.

Audioraamatu juhtnupud

Te saate kasutada järgnevaid nuppe audioraamatu režiimis:

Eesmärk	Tegevus
Taasesitamine/ajutine peatamine	Vajutage
Edasi liikumine uue lõigu/peatüki algusesse	Vajutage
Tagasi liikumine praeguse lõigu/peatüki algusesse	Vajutage
Kiiresti edasi liikumine audioraamatus	Vajutage ja hoidke klahvi all
Kiiresti tagasi liikumine audioraamatus	Vajutage ja hoidke klahvi all
Valikutemenüüsse sisenemine	Vajutage
Lehitsemismenüüsse naasmine	Vajutage
Helitugevuse suurendamine/vähendamine	Vajutage -VOL +



Nõuanne

- Teil on võimalik taastada taasesitamise peale audioraamatust lahkumist (vaadake selles kasutusjuhendis peatükki "Taasesitamise taastamine").

Audioraamatute valimine raamatu pealkirja järgi

1. Valige peamenüüst , et siseneda muusikarežiimi.
2. Vajutage või ning seejärel , et valida **Audiobooks** (audioraamatud).
3. Vajutage või , et valida pealkiri ning seejärel , et taasesitada.
↳ Väljumiseks vajutage nuppu.

6 PHILIPS SONGBIRD

Seadmes VIBE on Philips Songbird tarkvara. See võimaldab Teil:

See võimaldab Teil:

- osta internetist uut meediat (muusikat ja videoid)
- luua meediakogu
- hallata oma meediakogu
- taasesitada muusikat ja videoid
- sünkroniseerida Teie meedia seadmega VIBE

Kui Philips Songbird käivitatakse esmakordselt, valige üks järgnevatest valikutest, et importida meediafaile Songbird meediakogusse:

- Import an existing iTunes library (impordi eksisteeriv iTunes kogu)
- Scan for media file in specific directories (meediafaailide otsing konkreetsetest kaustadest)
(Teil on võimalik valida vaatamiseks kaust, milles faailide lisamisel või kustutamisel, lisatakse või kustutatakse fail ka automaatselt Songbird meediakogust).

Meediakogu loomine

Teil on võimalik kasutada mitmeid erinevaid valikuid, et luua meediakogu kasutades tarkvara Songbird:

CD-plaadilt kopeerimine

Vaikimisi installeerib Philips Songbird tarkvara järgmised lisad, mis on vajalikud kopeerimiseks CD-plaadilt:

- CD Rip Support
- Gracenote Metadata Lookup Provider

CD-plaadilt kopeerimise valikute määramine

1. Käivitage arvutis Songbird programm.
2. Valige **Tools** (tööriistad) > **Options ...** (valikud).
3. Valige **CD Rip** (kopeerimine) tabulatsioon ja valige seejärel CD kopeerimise seaded.
4. Valige kinnitamiseks **OK**.

Meediafaailide importimine kaustast

Järgnevad sammud näitavad Teile, kuidas Te saate importida meediafaile (muusika ja video), mis on salvestatud mujale Teie arvutisse või arvutivõrku:

1. Käivitage arvutis Songbird programm.
2. Klõpsake **Songbird** tööriistaribal **File** ja valige seejärel **Import Media...** (meedia importimine).
3. Valige oma meediafaailid (muusika ja video) ja vajutage seejärel **OK**.
↳ Lisatud meediafaailid on meediakogu nimekirjas.



Nõuanne

- Kui Te valite kausta, mis sisaldab muusika- või videofaile, skaneerib tarkvara kausta ja lisab kõik muusika- või videofaailid, mida see sisaldab, meediakogusse (topelt pealkirju ignoreeritakse).

Meedia importimine iTunes'ist

1. Käivitage arvutis Songbird programm.
2. Valige **Tools** (tööriistad) > **Options ...** (valikud).
3. Klõpsake Songbird tööriistaribal **Media Importer** (meedia importija) ja valige seejärel **iTunes Import/Export**.
4. Valige oma meediakogu asukoht ja seaded.
5. Valige **Import Library** (meediakogusse importimine).
↳ Tarkvara impordib iTunes meediakogu Songbird rakendusse.

6 PHILIPS SONGBIRD

Meedia eksportimine iTunes'i

1. Käivitage arvutis Songbird programm.
2. Valige **Tools** (tööriistad) > **Options ...** (valikud).
3. Klõpsake Songbird tööriistaribal **Media Importer** (meedia importija) ja valige seejärel **iTunes Import/Export**.
4. Valige oma meediakogu asukoht ja seaded.
5. Valige **Export Library** (meediakogusse eksportimine).
 - ↳ Tarkvara impordib iTunes meediakogu Songbird rakendusse.

Andmete saamine online allikatest

Teil on võimalik osta andmeid online allikatest nagu näiteks järgnev:

- 7-digital

Kontrollige oma seadme VIBE tehnilisi andmeid, et näha, mis teenused on Teile saadaval.

Salvestuste importimine seadmest VIBE

1. Käivitage arvutis Songbird programm.
2. Valige Songbird tööriistaribal **File** ja valige seejärel **Import Media...** (meedia importimine).
3. Valige salvestus seadmest VIBE ja vajutage seejärel **OK**.
 - ↳ Valitud salvestus on meediakogu nimekirjas.



Nõuanne

- Kui Te valite kausta, mis sisaldab salvestusi, skaneerib tarkvara kausta ja lisab salvestised meediakogusse (topelt salvestisi ignoreeritakse).

Meediakogu lehitsemine

Songbird meediakogu on struktureeritud järgnevalt:



1. Mängija paneel (siin kuvatakse seadet VIBE).
2. Meediakogu paneel (siit leiate oma meediakogu sisu).
3. Teeninduse paneel (siit leiate lisainformatsiooni sisu kohta, näiteks esitusloendite kohta).
4. Informatsiooni paneel (siit leiate informatsiooni valitud seade kohta).

Oma Songbird meediakogu organiseerimine ja haldamine

Laske tarkvaral Songbird hallata Teie meediafaile

1. Käivitage arvutis Songbird programm.
2. Valige **Tools** (tööriistad) > **Options ...** (valikud).
3. Valige Songbird tööriistaribal **Manage Files** (failide haldamine).
4. Lisage linnuke valiku "**Allow Songbird to manage my files**" ("Luba tarkvaral Songbird hallata mu faile") ette.
5. Valige seaded, kuidas Te soovite organiseerida oma meediafaile.

7 MUUSIKA

Ühe või rohkema muusikafaili kustutamine

Kasutage tarkvara **Philips Songbird**, et sünkroniseerida oma meediafaileid.

Alternatiivselt saate muusikat kustutada Window Explorer kaudu.

1. Ühendage seade arvutiga.
2. Leidke **Windows Explorer** aknas seadmest asuv muusikakaust.
3. Kustutage muusikafaile nagu Te teeksite seda tavaliselt arvutis.







Märkus



- Alternatiivselt on Teil võimalik valida peamenüüst  ja leida oma failid kasutavaatest.

7 MUUSIKA

Muusika kuulamine

1. Valige peamenüüst , et sisendada muusikarežiimi.
2. Liikuge allmenüüs, et valida muusikapala.
3. Vajutage , et lülitada taasesitamise ja ajutise peatamise vahel.
 - Vajutage , et näha rohkem muusikavalikuid.
 - Vajutage , et liikuda üks tase tagasi.
 - Vajutage ja hoidke all , et naasta peamenüüsse.

Muusikapala raames liikumine

1. Kui Te kuulate muusikapala, vajutage  / , et loo raames kiiresti edasi / tagasi liikuda.
 - Vajutage , et vaadata rohkemaid muusikavalikuid.

Muusika taasesitamise filtreeritud valikust

1. Vajutage muusika kuulamise ajal  ja valige **[Play mode]** (taasesitamise režiim) > **[Play music from...]** (muusika taasesitamine)
2. Valige filter (näide: filter [... this album] (see album) taasesitab ainult muusikat hetkel taasesitatavast kaustast).
 - ↳ Seade VIBE taasesitab ainult muusikat filtreeritud valikust.

Oma muusika leidmine

Valige peamenüüs , et sisendada muusikarežiimi. Te saate otsida järgmiste valikute hulgast:

[All songs] (kõik lood)

- **Alphabetically listed tracks** (tähestikuliselt järjestatud lood)
- [Artists]** (esitajad)
 - **Alphabetically listed artists** (tähestikuliselt järjestatud esitajad)
 - **Alphabetically listed albums** (tähestikuliselt järjestatud albumid)
 - **Tracks listed in album order** (lood järjestatud albumi järgi)

[Albums] (albumid)

- **Alphanumerically listed albums** (numbriliselt järjestatud albumid)
- **Tracks listed in album order** (lood järjestatud albumi järgi)

[Album art] (albumi kujundus)

- **Alphanumerically listed album art** (numbriliselt järjestatud albumi kujundused)

[Playlists] (esitusloendid)

- **[Playlist-on-the-go]** (kiire esitusloendi valimine)
- **Tracks listed in playlist order** (lood järjestatud esitusloendi järgi)

[Audiobooks]* (audioraamatud)

- **Books listed in alphanumerical order** (raamatud järjestatud numbrilises järjestuses)

Märkus

- *Teil on võimalik osta audioraamatuid internetipoodidest (näiteks audible.com).
- Seade VIBE käsitleb audioraamatuid nagu muusikafaile.

Hetkel taasesitatava muusikafaili kustutamine

Nii saate kustutada hetkel taasesitatava muusikafaili:

1. Vajutage muusika taasesitamise ajal klahvile .
2. Valige kustutamine (delete).
3. Valige kinnitamiseks **[Yes]** (jah).

6 PHILIPS SONGBIRD

Meediafailide eemaldamine Songbird meediakogust

1. Klõkkige Songbird meediakogus parema klahviga meediafailil ja valige seejärel **Remove** (eemaldamine).
2. Klõkkige kuvatavas aknas **Remove**, et kinnitada, et soovite seda faili eemaldada.
 - ↳ Valitud fail kustutatakse meediakogust ja kõikidest esitusloenditest. (Vaikimisi fail ainult "eemaldatakse", mitte ei "kustutata". Meediafail asub ikka algses kohas arvutis või arvutivõrgus)

Nõuanne

- Selleks, et valida arvutist mitu faili korraga, vajutage ja hoidke all klahvi **Ctrl**.
- Selleks, et valida mitut järjestikust faili, vajutage ja hoidke all klahvi **Shift**.

Meediafailide kustutamine

Nii saate kustutada meediafaile Window Explorer kaudu:

1. Kui seade VIBE on ühendatud arvutiga, avage Windows explorer.
2. Leidke seadmes VIBE vastav meediakaust.
3. Kustutage meediafail samal viisil kui Te teeksite seda arvutist.

Songbird tarkvaral kausta jälgimise aktiveerimine

Teil on võimalik lubada tarkvaral Songbird:

- jälgida kasuta sisu ja
 - lisada või eemaldada meediafaile Teie meediakogust, et ühildada kaustade sisu.
1. Käivitage arvutis Songbird programm.
 2. Valige **Tools** (tööriistad) > **Options ...** (valikud).
 3. Valige Songbird tööriistaribal **Media Importer** (meedia importija) ja seejärel **Watch Folders** (kaustade jälgimine).
 4. Valige kaust, mille muudatusi Te soovite, et Songbird jälgiks.
 - ↳ Valitud kasuta jälgitakse ja Songbird ühildab meediakogu sisu ja kasuta sisu.

Albumi kujunduse tõmbamine

Valige nende seadete vahel, et tõmmata oma albumite jaoks kujundus:

1. Käivitage arvutis Songbird programm.
 - Valige **Tools** (tööriistad) > **Get Album Artwork** (Albumi kujunduse tõmbamine).
 - ↳ Kui ühtegi pealkirja ei valita, tõmbab Songbird albumi kujunduse kõikide pealkirjade jaoks meediakogus.
 - Klõkkige parema klahviga valitud pealkirjadel.
 - ↳ Songbird tõmbab albumi kujunduse kõikide valitud pealkirjade jaoks.

Esitusloendid

Vaikimisi installeerib Philips Songbird järgnevat lisad, mis on vajalikud CD-plaadilt kopeerimiseks:

- CD Rip Support
- Gracenote Metadata Lookup Provider

6 PHILIPS SONGBIRD

Esitusloendi loomine

1. Käivitage oma arvutis Songbird tarkvara.
2. Valige nende valikute vahel, et luua uus esitusloend:
 - Valige Songbird tööriistaribal **File > New Playlist** (uus esitusloend).
 - Klõikige parema klahviga vasakul ribal ja valige seejärel **New Playlist**.
 - Klõikige all vasakul teeninduspaneeli ribal oleval **+** sümbolil.
 - ↳ Uus esitusloend ilmub teeninduspaneelil.
3. Sisestage uue esitusloendi nimi.

Pealkirjade lisamine esitusloendisse

1. Käivitage oma arvutis Songbird tarkvara.
2. Valige üks või mitu pealkirja.
3. Valige nende valikute vahel, et lisada pealkirju esitusloendisse:
 - Lohistage valitud pealkirjad teeninduspaneelile.
 - Klõikige parema klahviga valikul ka valige seejärel **Add to Playlist** (esitusloendisse lisamine) **> The_name_of_your_playlist** (Teie esitusloendi nimi).
 - ↳ Kõik valitud pealkirjad lisatakse esitusloendisse.

Pealkirjade eemaldamine esitusloendist

1. Käivitage oma arvutis Songbird tarkvara.
2. Valige esitusloend.
3. Klõikige parema klahviga pealkirjal, mida Te soovite eemaldada ja valige seejärel **Remove** (eemaldamine).
 - ↳ Valitud pealkiri eemaldatakse esitusloendist.

Songbird meediakogu kujunduse muutmise

Teil on võimalik muuta Songbird kujundust ja värvitooni. Meie nimetame seda "sulgede muutmiseks". Uued "suled" on võimalik installeerida ja hallata samamoodi kui lisa.

Uute "sulgede" leidmine:

1. Käivitage oma arvutis Songbird tarkvara.
2. Valige Songbird tööriistaribal **View** (vaade) **> Feathers** (suled) **> Get More Features...** (rohkemate funktsioonide hankimine).
 - ↳ Tarkvara otsib uusi "sulgi".
 - ↳ Järgige online instruktsioone, et installeerida uued "suled".

Seadme ARIAZ vormindamine (kogu muusika ja andmete kustutamine)

Philips Songbird tarkvaral on vormindamise funktsioon, mida Te võite kasutada seadme vormindamiseks ja kõikide failide kustutamiseks sisemisest mälest.

! Hoiatus

- Järgmised sammud kustutavad kõik Teie failid, mis on seadmesse VIBE salvestatud.

1. Installeerige **Philips Songbird** oma arvutisse (vaadake peatükki "Tarkvara installimine") ja käivitage seejärel programm.
2. Klõikige Philips Songbird mängija paneelil seadmel VIBE.
3. Klõikige meediakogu paneelil tabulatsioonil **Tools** (tööriistad).
4. Klõikige tööriistapaneelil **Format device** (seadme vormindamine).
5. Järgige ekraanil olevaid juhendeid, et lõpetada vormindamine.

6 PHILIPS SONGBIRD

Seadme VIBE taastamine (vaikimisi seadmete taastamine)

Philips Songbird tarkvaral on funktsioon, mis võimaldab Teil taastada seadme VIBE vaikimisi seaded.

Enne kui jätkate, tehke oma failidest koopiaid.

! Hoiatus

- Järgmine protseduur kustutab kõik failid, mis on seadmele VIBE salvestatud ja taastab vaikimisi seaded.

1. Installeerige **Philips Songbird** tarkvara oma arvutisse (vaadake peatükki "Tarkvara installimine") ja käivitage seejärel programm.
2. Klõikige Philips Songbird menüüribal **Tools** (tööriistad) rippmenüül ja valige seejärel **Repair My VIBE** (taasta mu VIBE).
3. Järgige ekraanil olevaid juhendeid, et lõpetada parandamise protseduur.