

Înregistrați-vă produsul pentru a primi suport pe
www.philips.com/welcome

GoGear

SA2VBE04

SA2VBE08

SA2VBE16

SA2VBE32



Manual de utilizare

PHILIPS

Cuprins

1 Informații importante 2

Informații generale 2
Reciclarea produsului 5

2 Noul player VIBE 6

Ce găsiți în cutie 6

3 Pregătiri 7

Prezentarea comenzilor și conexiunilor 7
Limitarea volumului 7
Prezentarea meniului principal 8
Conectare și încărcare 8
Software-ul încărcat pe player 9
Fișierele încărcate pe player 9

4 Actualizarea player-ului 10

Verificarea și actualizarea manuală a software-ului 10

5 Pornirea/oprirea player-ului 11

Oprirea automată 11
Blocarea tastelor 11

6 Philips Songbird 12

Crearea unei librării media 12
Navigarea prin librăria media 13
Gestionarea librăriei media Songbird 13
Liste 15
Schimbarea aspectului librăriei Songbird 15
Formatarea player-ului 16
Repararea player-ului 16

7 Muzică 17

A asculta la muzică 17
Navigarea în interiorul unei piese 17
Redare audio dintr-o selecție filtrate 17
Găsirea fișierelor audio 17

8 Video 19

Redarea fișierelor video 19
Navigarea în interiorul fișierului video 19
Ștergerea fișierului video curent 19
Ștergerea mai multor fișiere video 19

9 Imagini 20

Adăugarea imaginilor 20
Vizionarea imaginilor 20
Pornirea unui slideshow 20
Ștergerea imaginii afișate 20
Ștergerea mai multor imagini 20

10 Radio 21

A asculta la radio FM 21
Căutarea manuală 21
Căutarea automată 21
Redarea unui post de radio presetat 21
A asculta la înregistrări 21
Încărcarea înregistrărilor pe calculator 22

11 Înregistrări 23

Înregistrarea de la radio FM (disponibilă doar pentru anumite versiuni!) 23
Înregistrarea audio/a vociilor 23
Ștergerea fișierului video curent 24
Ștergerea mai multor înregistrări 24

12 Folosirea player-ului pentru stocare și transport 25

13 Setări 26

14 Informații tehnice 28

Cerințele sistemului 28

15 Glosar 29

Aveți nevoie de ajutor?

Vă rugăm vizitați

www.philips.com/welcome

unde veți avea acces complet la un set întreg de materiale precum manuale de utilizare, ultimile versiuni de software, și răspunsuri la întrebări frecvente.

1 Informații importante

Îngrijirea produsului

Traducerea acestui document este doar pentru referință.

În cazul în care apar nepotriviri între versiunea în Engleză și versiunea tradusă a acestui manual, versiunea în Engleză este considerată cea corectă.

! Atenție

- Pentru a evita stricarea sau funcționarea defectuoasă:
- Nu expuneți acest produs la căldură excesivă cauzată de echipamente sau lumina solară directă.
- Nu scăpați produsul din mână și nu lăsați alte obiecte să cadă pe acest aparat.
- Nu lăsați produsul să intre în contact cu apa. Nu expuneți mufa de la căști sau compartimentul pentru baterii la apă, deoarece apa poate cauza defecțiuni majore.
- Telefoanele mobile active din vecinătate pot cauza interferențe.
- Salvați-vă fișierele! Asigurați-vă că aveți copiile originale ale fișierelor downloadate pe acest player. Philips nu este responsabil pentru orice pierdere de informații în cazul în care aparatul se strică.
- Gestionați-vă (transferați, ștergeți, etc.) fișierele de muzică doar cu software-ul furnizat pentru a evita apariția de probleme.
- Nu folosiți agenți de curățare care conțin alcool, amoniu, benzen sau substanțe abrazive deoarece acestea pot strica aparatul.

Despre temperaturile de stocare și operare

- Folosiți aparatul în spații unde temperatura este cuprinsă între 0 și 35°C (32 și 95°F).
- Stocați aparatul în spații unde temperatura este cuprinsă între -20 și 45°C (-4 și 113°F).
- Durata de folosire a bateriei este scurtată la temperaturi mici.

Accesorii/părțile de schimb:

Vizitați www.philips.com/support pentru a comanda accesorii sau părți de schimb.

Siguranța auzului



Ascultați la volum moderat

Folosirea căștilor la volum mare poate duce la pierderea auzului. Acest aparat poate produce sunete puternice ce pot cauza pierderea auzului pentru o persoană normală, chiar și la o expunere de mai puțin de un minut. Aceste sunete sunt oferite pentru persoanele care au deja probleme cu auzul.

Sunetul poate fi înșelător. Cu timpul, "nivelul de confort" al auzului se adaptează la sunete mai puternice. Deci, după o perioadă mai lungă, ceea ce pare normal poate fi tare și dăunător pentru auz. Pentru a preveni acest lucru, setați volumul la un nivel sigur înainte ca auzul să se adapteze. Pentru a stabili un volum de ascultare sigur: Dați volumul la un nivel mic. Măriți ușor nivelul volumului până ce auziți clar și confortabil, fără distorsiuni.

Ascultați pentru perioade rezonabile de timp: Expunerea prelungită la sunet, chiar și la nivele "sigure", poate duce la pierderea auzului. Asigurați-vă că folosiți echipamentul rezonabil și că luați pauze.

Citiți următoarele reguli înainte de a folosi căștile: Folosiți aparatul pentru perioade de timp rezonabile și la volum sigur.

Aveți grijă să nu reglați nivelul volumului în timp ce auzul se adaptează.

Nu dați volumul atât de tare încât nu mai auziți ce se întâmplă în jurul dvs.

Nu folosiți acest aparat sau căștile în situații potențial periculoase.

Nu folosiți căștile în timp ce conduceți, mergeți cu bicicleta, etc; acest lucru poate cauza accidente în trafic și este ilegal în multe zone.

Modificări

Modificările neautorizate de către fabricant pot duce la pierderea dreptului de a folosi acest

Informații privind drepturile de autor

Toate numele de mărci și produse sunt mărci înregistrate ce aparțin de companiile și organizațiile respective.

Duplicarea neautorizată a înregistrărilor, fie ele downloadate de pe Internet sau copiate de pe un CD audio, este o violare a drepturilor de autor și a tratatelor internaționale.

A face copii neautorizate a materialelor protejate, inclusiv a programelor de calculator, fișierelor, transmisiilor și înregistrărilor de sunete, reprezintă o încălcare a drepturilor de autor și este un act criminal. Acest echipament nu trebuie folosit pentru astfel de scopuri.

Windows Media și logo-ul Windows sunt mărci înregistrate ale Corporației Microsoft din Statele Unite ale Americii și/sau din alte țări.

Fiți responsabili! Respectați drepturile de autor.



Philips respectă proprietatea intelectuală a altora, și cerem utilizatorilor noștri să facă același lucru. Conținutul multimedia de pe Internet este posibil să fi fost creat și/sau distribuit fără consințământul proprietatului de drept.

Copiarea și distribuirea conținutului neautorizat poate viola drepturile de autor din diverse țări, inclusiv a dvs.

Înțelegerea și respectarea drepturilor de autor rămâne responsabilitatea dvs.

Puteți înregistra sau transfera fișiere video cu conținut licențiat downloadate de pe Internet către player-ul dvs. Puteți folosi acest conținut doar pentru scopuri private, non-comerciale și trebuie să respectați eventualele drepturi de autor care sunt oferite cu fișierele. Instrucțiunile

pot cere să nu se mai facă copii după fișiere. Stream-urile video pot avea încorporate tehnologie de protecție împotriva copierii. Pentru astfel de situații, funcția de înregistrare nu va funcționa și veți fi anunțat printr-un mesaj.

Arhivarea datelor

Philips și-a luat responsabilitatea să îmbunătățească calitatea produsului și experiența utilizatorului. Pentru a înțelege profilul de utilizare al acestui produs, dispozitivul are salvat anumite informații în regiunea memoriei non-volatile. Aceste informații sunt folosite pentru a identifica și detecta orice probleme care pot apărea în timpul utilizării. Informațiile salvate, de exemplu, vor fi durată de redare în modul muzică, durata redării în modul tuner, de câte ori a rămas dispozitivul fără baterie, etc. Aceste informații nu afișează conținutul fișierelor salvate sau sursa acestora. Informațiile de pe dispozitiv sunt recuperate doar dacă utilizatorul returnează dispozitivul la un centru Philips și doar pentru a simplifica modalitatea de detectare și prevenire a problemelor. Informațiile salvate pot deveni disponibile doar la cererea utilizatorului.

Decodor Monkey Audio

- ① Codul sursă și Monkey Audio SDK pot fi utilizate pentru adăugare la formatul de redare APE, pentru codare sau suport de etichetare a oricărui produs, gratis sau comercial. Utilizarea codului pentru eforturile de proprietate care nu suportă formaul APE oficial necesită consințământ scris al proprietarului.
- ② Sursa Monkey Audio poate fi inclusă în GPL sau sursa de software deschisă, chiar dacă Monkey Audio nu este subiectiv la cerințele externe pentru licențiere și a altor restricții a surselor virale.
- ③ Schimbările și îmbunătățirile codului trebuie contribuite înapoi la proiectul Monkey Audio, liber de restricții, decât dacă acestea sunt exprimate în scris de către autor.

- ④ Orice cod sursă, idei sau librării media folosite trebuie recunoscute de către software prin folosirea codului.
- ⑤ Chiar dacă software-ul a fost testat, autorul nu este responsabil pentru stricăciunile provocate de către folosirea defectuoasă sau problemelor apărute.

Dacă nu sunteți complet de acord cu prevederile anterioare, nu mai folosiți codul sursă și ștergeți-l din dispozitiv.

Decodor FLAC

Drept de autor (C)

2000,2001,2002,2003,2004,2005,2006,2007,2008,
2009 Josh Coalson

Redistribuirea și utilizarea în formă binară sau sursă, cu sau fără modificări, sunt permise atât timp cât următoarele condiții sunt îndeplinite:

- Redistribuirea codului sursă trebuie să aibă atașată cerința privind drepturile de autor de mai sus, aceasta listă de condiții și următoarea regulă:
- Redistribuirea în formă binară trebuie să reproducă nota privind drepturile de autor de mai sus, lista de condiții și următoarea regulă din documentație și/sau alte materiale oferite.
- Nici numele Xiph.org Foundation nici numele contribuitorilor nu pot fi folosite pentru a promova sau vinde produse derivate din acest software fără consințământ în scris.

ACEST SOFTWARE ESTE OFERIT DE CĂTRE DEȚINĂTORII DE DREPTURI DE AUTOR ȘI CONTRIBUITORI "DREPT" ORICE GARANȚIE EXPRIMATĂ SAU IMPLICITĂ, INCLUSIV, DAR NU LIMITATĂ, GARANȚIILE IMPLICITE PENTRU VÎNDABILITATE ȘI ADECVARE PENTRU UN ANUME SCOP SUNT EXCLUSE. ÎN NICI UN CAZ FUNDAȚIA SAU CONTRIBUITORII NU SUNT RESPONSABILI

PENTRU ORICE INCIDENT DIRECT, INDIRECT, SPECIAL, EXEMPLAR SAU CONSECVENȚIAL (INCLUSIV DAR NU ESTE LIMITAT, ACHIZIȚIONAREA BUNURILOR DE SUBSTITUȚIE SAU SERVICII; PIERDEREA UTILIZĂRII DATELOR SAU A PROFITURILOR SAU ÎNTRERUPEREA ACTIVITĂȚII) CAUZATE ȘI PE ORICE TEORIE A RĂSPUNDERII, DACĂ ÎN CONTRACT, RĂSPUNDEREA STRICTĂ, SAU DELICTUALĂ (INCLUSIV NEGLIJENȚĂ SAU ALTĂ CAUZĂ) SURVENITĂ DIN ORICE UTILIZARE A ACESTUI SOFTWARE, CHIAR DACĂ S-A AVERTIZAT DE POSIBILITATEA ACESTOR STRICĂCIUNI.

XPAT XML Parser

Drepturi de autor © 1998, 1999, 2000 Thai Open Source Software Center Ltd
Permisuniunea este oferită, fără cost, oricărei persoane care obține o copie a acestui software prin fișierele de documentație asociate ("Software"), pentru a folosi Software-ul fără restricții, inclusiv fără limitarea drepturilor de utilizare, copiere, modificare, îmbinare, publicare, distribuire, sub-licență, și /sau vânzarea de copii de Software, atât timp cât următoarele condiții sunt îndeplinite:

Notă privind drepturile de autor de mai sus și această notă privind permisuniunea trebuie incluse în toate copiile sau porțiunile substanțiale din Software.

SOFTWARE-UL ESTE OFERIT FĂRĂ GARANȚIE, EXPRIMATĂ SAU IMPLICITĂ, INCLUZÎND DAR NU ESTE LIMITATĂ DE CĂTRE GARANȚIILE PRIVIND VÎNZAREA, FOLOSIREA PENTRU UN ANUMIT SCOP. ÎN NICI UN CAZ AUTORII SAU PERSOANELE CARE DEȚIN DREPTURILE DE AUTOR NU VOR FI ȚINUTE RESPONSABILE PENTRU DESPĂGUBIRI, SAU ORICE ALTĂ CERERE, PRIVIND O ACȚIUNE DIN CONTRACT SAU TERȚĂ, CU SAU FĂRĂ CONEXIUNE LA SOFTWARE-UL FOLOSIT.

Reciclarea produsului și bateriei încorporate

Acest aparat este fabricat din materiale și componente de înaltă calitate care pot fi reciclate și reutilizate. Nu debarasați acest aparat cu deșeurile menajere normale. Vă rugăm să vă informați despre legile locale privind colectarea separată a aparatelor și bateriilor vechi. Debarasarea corectă va duce la prevenirea consecințelor potențial negative asupra mediului înconjurător dar și asupra sănătății umane. Vă rugăm vizitați www.recycle.philips.com pentru informații adiționale privind centrele de reciclare din zona dvs.



Avertisment

- Pentru produsele cu baterii încorporate care nu se schimbă: Îndepărtarea bateriei (sau încercarea de a scoate bateria) va duce la invalidarea garanției. Această procedură trebuie făcută doar când aparatul nu mai este funcțional.

Produsul conține o baterie reîncărcabilă încorporată care corespunde cu cerințele Directivei Europene 2006/66/EC. Această baterie nu trebuie debarasată cu deșeurile menajere normale.



Pentru a păstra funcționalitatea și siguranța acestui produs, duceți aparatul la un centru de colectare oficial sau la un centru service pentru a îndepărta sau înlocui bateria cum este prezentat mai jos:

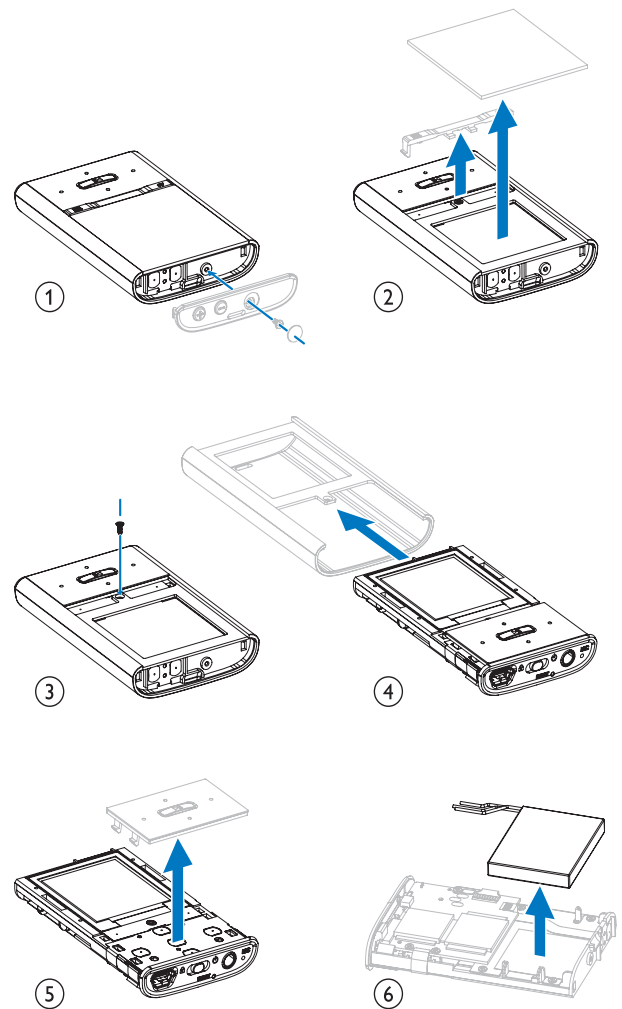

Vă rugăm să vă informați despre legile locale privind colectarea separată a bateriilor. Debarasarea corectă a bateriilor va duce la prevenirea consecințelor potențial negative asupra mediului înconjurător dar și asupra sănătății umane.

Notă pentru Uniunea Europeană

Acest produs corespunde cu cerințele Uniunii Europene privind interferențele radio.

2 Player-ul VIBE

Folosiți player-ul VIBE pentru a:

- Reda fișierele audio
- Viziona materiale video
- Asculta la radio FM
- Înregistra

Ce găsiți în cutie

Verificați dacă ați primit următoarele accesorii:

Player



Căști

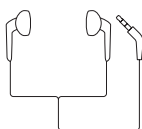

Ghid de instalare rapidă

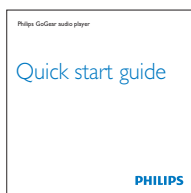

Notă

- Imaginile din acest manual de utilizare sunt doar de referință. Philips își rezervă dreptul de a schimba culoarea/designul produsului fără notificare.

3 Pregătiri

Prezentarea comenzilor și conexiunilor

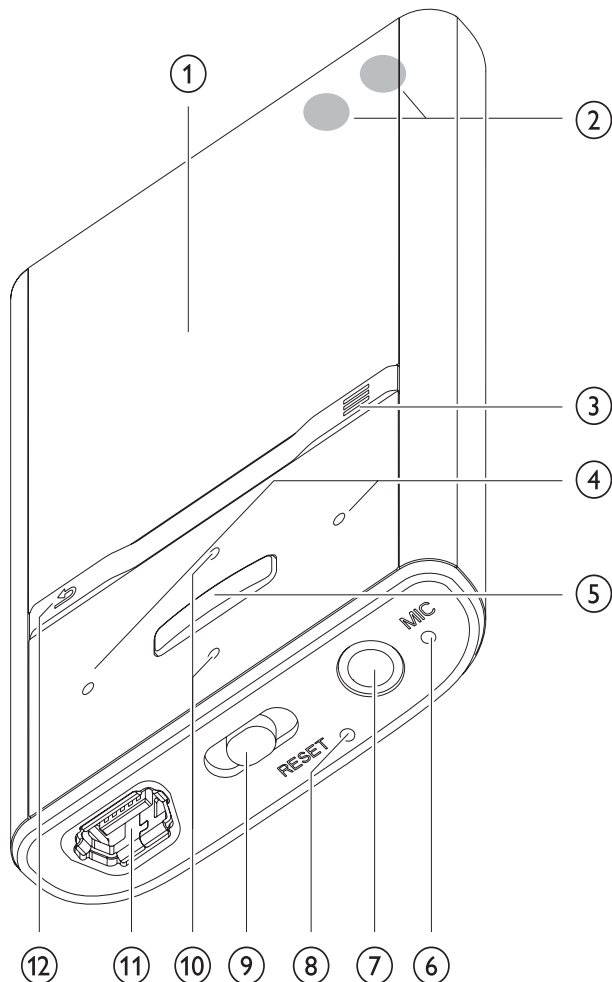

①	Afișaj
② + / -	Apăsați: mărește/micșorează nivelul volumului Țineți apăsat: mărește/micșorează repede nivelul volumului
③ ≡	Afișează opțiunile din meniu
④ ◀ / ▶	Țineți apăsat: trece la fișierul anterior/următor În ecranul de redare, țineți apăsat pentru a scana piesa curentă
⑤ ▶	Apăsați: redă/întrerupe/confirmă
⑥ MIC	Microfon

⑦ 🎧	Mufă pentru căști
⑧ RESET	Apăsați: resetează player-ul
⑨ ⏻	Țineți apăsat: pornește/oprește player-ul
🔒	Blochează/deblochează tastele
⑩ ◀ / ▶	În listă, navighează sus/jos În listă, țineți apăsat, navighează sus/jos repede
⑪ 🔌	Mufă USB
⑫ ⏪	Apăsați, trece la nivelul anterior Țineți apăsat, trece la meniul principal

Limitarea volumului

! Atenție

- A asculta la sunete puternice pentru o perioadă îndelungată poate duce la pierderea auzului.

Puteți limita volumul din player-ul VIBE:

- 1 Din meniul principal, selectați [Settings] > [Sound Settings] > [Volume limit].
- 2 Apăsați pe tastele ◀ / ▶ pentru a regla nivelul volumului.
- 3 Apăsați pe 🔒 pentru confirmare.
↳ Când setați o limită de volum, player-ul nu va depăși această limită chiar dacă apăsați pe tasta de volum + / -.

Pentru a activa volumul maxim:

- 1 Selectați [Settings] > [Sound Settings] > [Volume limit].
- 2 Setați nivelul volumului la maxim.
- 3 Apăsați pe 🔒 pentru confirmare.

Prezentarea meniului principal

Meniu Mod Pentru a

	Music	Redă piesele audio digitale
	Rhapsody*	Ascultă la canalele channels Rhapsody*
	Video	Redă fișierele video
	Pictures	Afișa imaginile
	FM radio	Asculta la FM radio
	Recordings	Crea sau asculta înregistrări
	Folder view	Viziona fișierele din foldere
	Settings	Personaliza setările player-ului
	Now playing	Afișa ecranul redării curente

Notă

- Canalele Rhapsody* vor deveni o parte din meniul principal după ce conectați player-ul Vibe la un calculator care are software-ul Rhapsody instalat. Aveți nevoie de un cont Rhapsody activ. Această opțiune este disponibilă doar în anumite regiuni.

Conectare și încărcare

Player-ul VIBE are o baterie încorporată care poate fi încărcată prin port-ul USB din calculator (cablul USB nu este inclus).

Note

- Când conectați player-ul VIBE la calculator, veți fi rugați să selectați:
- [Charge & transfer] sau [Charge & play]
- VIBE va selecta automat [Charge & transfer], dacă nici o selecție nu e făcută.

Conectarea player-ului la calculator

- 1 Conectați cablul USB furnizat la un port USB din calculator.
- 2 Conectați mufa mică din cablul USB la mufa din player-ul VIBE.
- 3 Porniți calculatorul.
↳ Player-ul se va încărca.

Instalarea software-ului Philips Songbird pentru prima dată

Când conectați player-ul VIBE la calculator pentru prima dată, o fereastră va fi afișată:

- 1 Selectați Install Philips Songbird.
- 2 Urmăriți instrucțiunile de pe ecran pentru a completa instalarea.

Notă

- Pentru a completa procesul de instalare trebuie să fiți de acord cu termenii legali.

Dacă fereastra nu este afișată automat:

- 1 Selectați My Computer (Windows XP / Windows 2000) / Computer (Windows Vista / Windows 7).
- 2 Click dreapta pe Philips GoGear VIBE.
- 3 Selectați Install Philips Songbird (Setup.exe).
- 4 Urmăriți instrucțiunile de pe ecran pentru a completa instalarea.

Notă

- Pentru a completa procesul de instalare trebuie să fiți de acord cu termenii legali.

Reinstalarea software-ului Philips Songbird (după prima instalare)

Important!

Software-ul Philips Songbird este preîncărcat pe player-ul VIBE.

Pentru a elibera capacitatea memoriei pentru conținutul player-ului VIBE, fișierul software este șters automat după prima instalare.

Dacă doriți să instalați software-ul oricând (după prima instalare), urmăriți instrucțiunile de mai jos:

- 1 Conectați player-ul la calculator.
- 2 Asigurați-vă că ați conectat calculatorul la Internet, și deschideți Windows Explorer.
- 3 În Windows Explorer, click dreapta pe player-ul VIBE, apoi selectați opțiunea pentru a instala Philips Songbird.
 - ↳ Calculatorul va downloada fișierul de pe Internet.
- 4 Urmăriți instrucțiunile de pe ecran pentru a completa instalarea.

Indicatorul de energie pentru baterie

Pe ecran este indicat nivelul aproximativ de energie al bateriei:

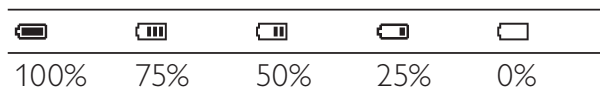

- ↳ Când iconita pentru baterie clipește înseamnă că player-ul nu mai are energie. Setările vor fi salvate și player-ul se va opri după 60 de secunde.

Note

- Bateriile reîncarabile au un număr limitat de cicluri de încărcare. Viața bateriei și numărul de cicluri de încărcare variază în funcție de setări și de utilizare.
- Când iconița de încărcare dispare și când iconița  este afișată înseamnă că player-ul este încărcat complet.

Sfat

- Pentru a economisi energie și a mări timpul de redare al player-ului VIBE, treceți la  > [Display Settings] > [Screen off timer] și selectați cea mai mică opțiune.

Software-ul incarcat pe player-ul VIBE

Player-ul VIBE vine cu următorul software:

- Philips Songbird (care vă ajută să vă actualizați firmware-ul player-ului și să transferați fișierele media).

Fișierele încărcate pe VIBE

Următoarele fișiere sunt încărcate pe player-ul VIBE:

- Manual de utilizare
- Întrebări frecvente și răspunsuri

4 Actualizarea player-ului

Player-ul VIBE este controlat de un program intern numit firmware. Versiuni noi ale acestui program pot apărea după ce cumpărați acest aparat.

Programul software se numește Philips Songbird și se folosește de calculator pentru a verifica dacă au apărut versiuni de software noi pe Internet. Instalați Philips Songbird pe calculator și urmăriți instrucțiunile pentru actualizare (consultați capitolul “Verificarea / Actualizarea manuală a software-ului”).



Notă

- Fișierele de muzică nu sunt afectate de actualizarea software-ului.

Verificarea / Actualizarea manuală a software-ului

- 1 Asigurați-vă că ați conectat calculatorul la Internet.
- 2 Conectați player-ul la calculator (consultați secțiunea “Conectare și încărcare”).
- 3 Din calculator, selectați Start > Programs > Philips > Philips Songbird pentru a lansa aplicația Philips Songbird.
- 4 Selectați Tools > Updates.
 - ↳ Philips Songbird verifică dacă au apărut versiuni noi de software pe Internet.
- 5 Urmăriți instrucțiunile de pe ecran pentru a completa actualizarea software-ului VIBE.
- 6 Așteptați pînă ce procesul de actualizare este complet, apoi deconectați player-ul de la calculator.
 - ↳ Player-ul se va reporni după actualizare.

5 Pornirea și oprirea player-ului VIBE

- 1 Pentru a porni sau opri player-ul, țineți apăsat pe  pentru aproximativ 2 secunde.

Oprirea automată

Player-ul VIBE are o opțiune de oprire automată pentru a economisi energie.

După 10 minute în modul Idle, player-ul VIBE se va opri.

- 1 Țineți apăsat pe  pentru aproximativ două secunde pentru a porni player-ul.

Blocarea tastelor

Player-ul VIBE are o opțiune de blocare a tastelor pentru a preveni operațiile accidentale.

- 1 Pentru a bloca tastele în timpul redării, mutați butonul de blocare pe poziția .
 - ↳ Toate tastele, cu excepția tastelor de volum, vor fi blocate și pe ecran va fi afișat o iconiță lăcățel.
- 2 Pentru a debloca tastele, mutați butonul de blocare pe poziția centrală.

6 Philips Songbird

VIBE vine cu software-ul Philips Songbird. Acest software vă ajută la:

- Cumpărarea fișierelor media (audio sau video) online
 - Crearea unei librării media
 - Gestionarea librăriei media
 - Redarea audio și video
 - Sincronizarea fișierelor media cu player-ul
- Cînd Philips Songbird este lansat pentru prima dată, alegeți una din următoarele opțiuni pentru a importa fișierele media către librăria Songbird:
- Import an existing iTunes library (Importați o librărie iTunes existentă)
 - Scan for media files in specific directories. (Scanați fișierele media din anumite directoare; Puteți selecta să urmăriți un folder astfel încît fișierele sunt adăugate sau șterse automat cînd se fac modificări în librăria media Songbird).

Crearea unei librării media

Folosiți una din următoarele opțiuni pentru a crea o librărie media cu Songbird:

Copierea unui CD (Rip)

Drept opțiune originală, software-ul Philips Songbird va instala următoarele add-on care sunt necesare pentru copierea unui disc:

- CD Rip Support
- Gracenote Metadata Lookup Provider

Setarea opțiunilor de copiere

- 1 Din calculator, lansați programul Songbird.
- 2 Selectați Tools > Options ...
- 3 Selectați căsuța CD Rip, apoi selectați opțiunile de copiere,
- 4 Apăsați pe OK pentru confirmare.

Importarea fișierelor media dintr-un director

Mai jos sunt prezentați pașii pentru importarea fișierelor media (audio și video) care sunt salvate pe calculator sau pe rețea.

- 1 Din calculator, lansați programul Songbird.
- 2 Din bara Songbird, apăsați pe file, apoi selectați Import Media ...
- 3 Selectați fișierele media (audio sau video), apoi apăsați pe OK.
 - ↳ Fișierele media adăugate sunt listate în librăria media.



Sfat

- Dacă selectați un folder care conține fișiere video sau audio, software-ul va scana folder-ul și va adăuga toate fișierele video și audio către librăria media (titlurile identice sunt ignorate).

Importarea fișierelor media de pe iTunes

- 1 Din calculator, lansați programul Songbird.
- 2 Selectați Tools > Options ...
- 3 Din bara Songbird, selectați căsuța Media Importer, apoi iTunes Import/Export.
- 4 Verificați locația librăriei și opțiunile.
- 5 Selectați Import Library.
 - ↳ Software-ul importă librăria iTunes către Songbird.

Exportarea fișierelor media către iTunes

- 1 Din calculator, lansați programul Songbird.
- 2 Selectați Tools > Options ...
- 3 Din bara Songbird, selectați căsuța Media Importer, apoi iTunes Import/Export.
- 4 Verificați locația librăriei și opțiunile.
- 5 Selectați Export Library.
 - ↳ Software-ul vă exportă librăria din Songbird către iTunes.

Obținerea conținutului de la sursele online

Puteți cumpăra fișiere media de la sursele digitale precum:

- 7-digital

Verificați specificațiile player-ului VIBE pentru a verifica ce servicii sunt disponibile pentru dvs.

Importarea înregistrărilor de pe player

- 1 Din calculator, lansați programul Songbird.
- 2 Din bara Songbird, apăsați pe File, apoi selectați Import Media...
- 3 Selectați înregistrările de pe player-ul VIBE, apoi apăsați pe OK.
 - ↳ Înregistrările selectate sunt listate în librăria media.



Sfat

- Dacă selectați un folder care conține înregistrări, software-ul va scana folder-ul și va adăuga toate înregistrările în librărie (titlurile identice sunt ignorate).

Navigarea prin librăria media

Librăria media Songbird este structurată în modul următor:

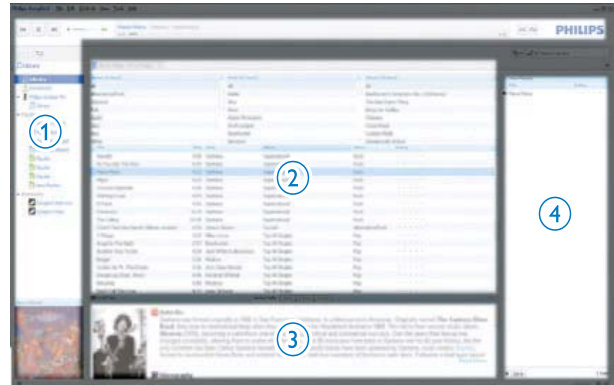

- ① Player Pane (panoul în care este afișat player-ul VIBE).
- ② Library Pane (panoul în care este afișat conținutul librăriei)
- ③ Service Pane (panoul în care sunt afișate informații adiționale despre conținut, precum listele)
- ④ Information pane (panoul în care sunt afișate informațiile despre opțiunile selectate)

Organizarea și gestionarea librăriei Songbird

Lăsați software-ul Songbird să gestioneze fișierele

- 1 Din calculator, lansați programul Songbird.
- 2 Selectați Tools > Options...
- 3 Din bara Songbird, selectați căsuța Manage Files.
- 4 Marcați Allow Songbird to manage my files.
- 5 Setări opțiunile pentru gestionarea fișierelor media.

Îndepărtarea fișierelor media din librăria Songbird

- 1 În librăria Songbird, click dreapta pe un fișier, apoi selectați Remove.
- 2 În fereastra nouă, apăsați pe Remove pentru a confirma îndepărtarea fișierului din librărie.
 - ↳ Fișierul selectat este îndepărtat din librărie și din liste (Fișierul media se găsește în locația originală din calculator sau din rețea).



Sfat

- Pentru a selecta mai multe fișiere din calculator, țineți apăsat pe Ctrl.
- Pentru a selecta mai multe fișiere consecutive din calculator, țineți apăsat și pe Shift.

Ștergerea fișierelor media

Mai jos este prezentat modul în care puteți șterge fișierele media din Windows Explorer.

- 1 Conectați player-ul la calculator. Deschideți Windows Explorer.
- 2 Localizați folder-ul media din player-ul VIBE.
- 3 Ștergeți fișierul media în același mod ca și cum ați șterge fișierele de pe calculator.

Urmărirea unui folder de către programul Songbird

Puteți permite programului Songbird să:

- Monitorizeze conținutul unui folder, și
- Să adauge fișierele din librărie pentru a sincroniza conținutul

- 1 Din calculator, lansați programul Songbird.
- 2 Selectați Tools > Options ...
- 3 Din bara Songbird, selectați căsuța Media Importer, apoi Watch Folders.

- 4 Selectați folder-ul pentru urmărirea acestuia cu programul Songbird.
 - ↳ Folder-ul selectat este urmărit și Songbird va potrivi conținutul librăriei cu conținutul folder-ului.

Album Artwork

Alegeți una din opțiunile de mai jos pentru a alege imagini pentru album (Album Artwork).

- 1 Din calculator, lansați programul Songbird.
 - Din bara Songbird, selectați Tools > Get Album Artwork.
 - ↳ Dacă nici un titlu nu este selectat, Songbird va alege imagini pentru toate titlurile din librărie.
 - Click-dreapta pe titlurile selectate.
 - ↳ Songbird va selecta imagini doar pentru titlurile selectate.

Liste de redare

Drept opțiune originală, software-ul Philips Songbird va instala următoarele add-on care sunt necesare pentru a copia un disc:

- CD Rip Support
- Gracenote Metadata Lookup Provider

Crearea unei liste

- 1 Din calculator, lansați programul Songbird.
- 2 Alegeți una din următoarele opțiuni pentru a crea o nouă listă.
 - Din bara Songbird, selectați File > New Playlist.
 - Click-dreapta pe mîna din bara laterală și alegeți New Playlist.
 - Apăsați pe simbolul + din partea de jos a panoului Service Pane.

↳ O nouă listă va fi afișată în panoul Service pane.
- 3 Introduceți un nume pentru noua listă.

Adăugarea titlurilor într-o listă

- 1 Din calculator, lansați programul Songbird.
- 2 Selectați unul sau mai multe titluri.
- 3 Alegeți din aceste opțiuni pentru adăuga titlurile selectate în lista:
 - “Drag and drop” titlurile în lista din panoul Service pane.
 - Click-dreapta pe selecție, și selectați Add to Playlist > The_name_of_your_playlist.

↳ Toate titlurile selectate sunt adăugate în listă.

Îndepărtarea titlurilor din listă

- 1 Din calculator, lansați programul Songbird.
- 2 Selectați o listă.
- 3 Click dreapta pe titlul dorit, apoi selectați Remove.
 - ↳ Titlul selectat este îndepărtat din listă.

Schimbarea aspectului librăriei Songbird

Puteți schimba designul și schema de culori a librăriei Songbird. Acest lucru se numește “changing feathers”. Noi caracteristici sunt instalate și gestionate precum un add-on.

Căutarea de caracteristici noi

- 1 Din calculator, lansați programul Songbird.
- 2 Din bara Songbird, selectați View > Feathers > Get More Feathers...
 - ↳ Software-ul va căuta noi caracteristici.
- 3 Urmăriți instrucțiunile on-line pentru a instala caracteristicile.

Formatarea player-ului (ștergerea informațiilor)

Philips Songbird are o caracteristică Format care vă permite să formatați player-ul VIBE și să ștergeți toate fișierele din memoria internă.



Atenție

- Următoarea procedură va șterge toate fișierele de pe player-ul VIBE.

- 1 Instalați Philips Songbird pe calculator, apoi lansați programul.
- 2 În panoul player-ului Philips Songbird, apăsați pe VIBE.
- 3 În panoul librăriei, click dreapta pe căsuța Tools.
- 4 În panoul Tools, apăsați pe format Device.
- 5 Urmăriți instrucțiunile de pe ecran pentru a completa procedura de reparare.

Repararea player-ului (resetarea opțiunilor)

Philips Songbird are o opțiune de reparare care permite resetarea opțiunilor din player-ul VIBE la starea originală. Înainte de a resetare, asigurați-vă că aveți copiile originale ale fișierelor de pe player.







Atenție

- Următoarea procedură va duce la ștergerea fișierelor și la resetarea opțiunilor din player-ul VIBE la starea originală.



- 1 Instalați Philips Songbird pe calculator, apoi lansați programul.
- 2 În bara de meniu Philips Songbird (din partea de sus), apăsați pe meniul Tools și selectați Repair My VIBE.
- 3 Urmăriți instrucțiunile de pe ecran pentru a completa procedura de reparare.

7 Muzică

A asculta muzică

- 1 Din meniul principal, selectați  pentru a intra în modul muzică.
- 2 Navigați prin sub-meniuri pentru a selecta o piesă.
- 3 Apăsați pe  pentru a porni sau întrerupe redarea.
 - Apăsați pe  pentru a afișa mai multe opțiuni.
 - Apăsați pe  pentru a trece la nivelul anterior.
 - Țineți apăsat pe  pentru a trece la meniul principal.

Navigarea în interiorul unei piese

- 1 În timp ce ascultați o piesă, apăsați pe  /  pentru a naviga înainte/înapoi în interiorul piesei.
 - Apăsați pe  pentru a viziona mai multe opțiuni.

Redarea audio dintr-o selecție filtrată

- 1 În timp ce ascultați muzică, apăsați pe  și selectați [Play mode] > [Play music from...].
- 2 Selectați filtrul de selecție (de exemplu, [...this album]) (redă doar muzica din albumul curent).
 - ↳ VIBE va reda fișierele doar din selecția filtrată.

Găsirea fișierelor audio

Din meniul principal, selectați  pentru a intra în modul muzică.
VIBE vă oferă următoarele opțiuni:

[All songs]

- Piese sunt listate în ordine alfabetică.

[Artists]

- Artiștii sunt listați în ordine alfabetică
- Albumele listate în ordine alfabetică
- Piese listate în ordine alfabetică

[Albums]

- Albumele sunt listate în ordine alfabetică
- Piese sunt listate în ordinea albumelor

[Album art]

- Imaginile sunt listate în ordine alfabetică.

[Playlists]

- [Playlist-on-the-go]
- Piese sunt listate în ordinea listelor

[Audiobooks]*

- Cărțile audio sunt listate în ordine alfabetică

Note

- *Puteți cumpăra cărți audio de la magazinele online precum audible.com
- VIBE redă cărțile audio precum fișierele audio.

Ștergerea piesei curente

Mai jos este prezentat cum să ștergeți piesa curentă.

- 1 În timp ce piesa este redată, apăsați pe .
- 2 Selectați opțiunea de ștergere.
- 3 Selectați [Yes] pentru confirmare.

Ștergerea mai multor piese

Folosiți software-ul Philips Songbird pentru a sincroniza fișierele media.

Alternativ, puteți șterge fișierele cu Windows Explorer.

- 1** Conectați player-ul la calculator.
- 2** În Windows Explorer, localizați folder-ul VIBE.
- 3** Ștergeți fișierele în același mod cum ștergeți fișierele de pe calculator.







Notă



- Alternativ, puteți selecta  din meniul principal pentru a viziona fișierele în foldere.

8 Video

Redarea fișierelor video

- 1 Din meniul principal, selectați  pentru a intra în modul video.
- 2 Navigați prin sub-meniuri pentru a selecta fișierul video.
- 3 Apăsați pe  pentru a porni sau întrerupe redarea.
 - Apăsați pe  pentru a afișa mai multe opțiuni.
 - Apăsați pe  pentru a trece la nivelul anterior.
 - Țineți apăsat pe  pentru a trece la meniul principal.

Navigarea în interiorul unui fișier video

- 1 În timp ce redați fișierul video, apăsați pe  /  pentru a derula înainte/înapoi în interiorul fișierului.
 - Apăsați pe  pentru a afișa mai multe opțiuni.

Ștergerea fișierului video curent

Mai jos este prezentat modul de ștergere al fișierului video curent.

- 1 În timp ce fișierul video este redat, apăsați pe .
- 2 Selectați opțiunea pentru ștergere.
- 3 Selectați [Yes] pentru a confirma ștergerea.

Ștergerea mai multor fișiere video

Folosiți software-ul Philips Songbird pentru a sincroniza fișierele media. Alternativ, puteți șterge fișierele în Windows Explorer.

- 1 Conectați player-ul la calculator.
- 2 În Windows Explorer, localizați folder-ul VIBE.
- 3 Ștergeți fișierele în același mod cum ștergeți fișierele din calculator.

Notă







- Alternativ, puteți selecta  din meniul principal pentru a viziona fișierele în foldere.

9 Imagini



Adăugarea imaginilor

- 1 Conectați player-ul VIBE la calculator.
- 2 În Windows Explorer, creați foldere în player-ul VIBE.
- 3 Copiați fișierele și sortați-le în funcție de foldere.

Vizionarea imaginilor

- 1 Din meniul principal, selectați  pentru a intra în modul Imagine.
- 2 Navigați prin sub-meniuri pentru a selecta o imagine.
- 3 Apăsați pe  pentru a viziona imaginea în modul Full Screen.
- 4 Apăsați pe  /  pentru a roti imaginea.
 - Apăsați pe  pentru a afișa mai multe opțiuni.
 - Apăsați pe  pentru a trece la nivelul anterior.
 - Țineți apăsat pe  pentru a trece la meniul principal.

Pornirea slideshow-ului

- 1 În timp ce vizionați imaginile în modul full screen, apăsați pe  pentru a porni slideshow-ul.
 - Apăsați pe  pentru a viziona mai multe opțiuni.

Ștergerea imaginii curente

Mai jos este prezentat modul de ștergere a imaginii curente.

- 1 În timp ce vizionați imaginea în modul full screen, apăsați pe .
- 2 Selectați opțiunea de ștergere.
- 3 Selectați [Yes] pentru a confirma ștergerea.

Ștergerea mai multor imagini

Folosiți calculatorul pentru a șterge imaginile cu Windows Explorer.

- 1 Conectați player-ul VIBE la calculator.
- 2 În Windows Explorer, localizați imaginile din player.
- 3 Ștergeți imaginile în același mod ca și cum ați șterge imaginile de pe calculator.



Notă

- Alternativ, puteți selecta  din meniul principal pentru a viziona fișierele în foldere.

10 Radio

A asculta la radio

- 1 Din meniul principal, selectați  pentru a intra în modul radio.
 - ↳ Cablul pentru căști are scopul de antena FM.







Sfat

- Redarea de la radio se va opri când selectați altă sursă de redare sau când opriți player-ul.





Căutarea manuală

În modul  , puteți căuta manual posturile de radio:







- 1 Pentru a căuta postul de radio următor, țineți apăsat pe  / .
- 2 Pentru a îmbunătăți frecvența, apăsați scurt pe  / .

Căutarea automată

Opțiunea de căutare automată vă ajută să găsiți și să salvați posturile de radio.

- 1 În modul  cu căștile conectate, selectați o presetare.
- 2 Apăsați pe  și selectați [Auto tune].
 - Dacă sunteți rugați, selectați [Yes] pentru confirmare.
 - ↳ Radioul va căuta și salva posturile de radio cu semnal puternic. Puteți salva pînă la 20 de posturi de radio.
 - Pentru a opri căutarea, apăsați pe .
 - Pentru a trece la meniul principal, țineți apăsat pe  pentru 2 secunde.

Redarea unui post presetat

- 1 În modul  , selectați o presetare.
- 2 Apăsați pe  sau pe  pentru a schimba postul de radio.
- 3 Pentru a căuta postul următor, țineți apăsat pe  sau pe  pentru 2 secunde.
 - Pentru a trece la meniul principal, țineți apăsat pe  pentru 2 secunde.





Notă

- Pentru a reda un post presetat, mai întâi trebuie să salvați posturile de radio.

A asculta la înregistrări



Pentru a asculta înregistrările radio*:

- 1 Din meniul principal, selectați .
- 2 Apăsați pe  și selectați [Recordings library] > [FM radio].
- 3 Selectați o înregistrare.
- 4 Apăsați pe  pentru a reda înregistrarea.

Notă

- *Înregistrarea FM radio este disponibilă doar pentru anumite versiuni. Consultați informațiile din meniul VIBE pentru a afla ce caracteristici sunt disponibile.

Pentru a asculta la înregistrările audio/de voce:

- 1 Din meniul principal, selectați .
- 2 Apăsați pe  și apoi selectați [Recordings Library] > [Voice].
- 3 Selectați o înregistrare.
- 4 Apăsați pe  pentru a reda înregistrarea.

Încărcarea înregistrărilor pe calculator

Folosiți software-ul Philips Songbird pentru a sincroniza fișierele media. Alternativ, puteți transfera înregistrările cu Windows Explorer.







- 1 Conectați player-ul la calculator.
- 2 În Windows Explorer, deschideți VIBE.
- 3 Selectați folder-ul Recordings > Voice sau FM radio*.
- 4 Copiați înregistrările către locația dorită din calculator.

Notă

- *Înregistrarea FM radio este disponibilă doar pentru anumite versiuni. Consultați informațiile din meniul VIBE pentru a afla ce caracteristici sunt disponibile.

11 Înregistrarea

Înregistrarea de la radio FM (opțiune disponibilă doar pentru anumite versiuni!)





- 1 Din meniul principal, selectați .
- 2 Apăsați pe  și selectați [Start FM radio recording].
 - Apăsați pe  pentru a porni sau întrerupe înregistrarea.
- 3 Apăsați pe  pentru oprire.
- 4 Apăsați pe  pentru a salva înregistrarea sau apăsați pe  pentru anulare.
 - ↳ Înregistrările sunt salvate pe player.
(Formatul numelui fișierului: FMRECXXX.
MP3, unde XXX este numele înregistrării
care este generat automat).

Sfat

- Înregistrările se găsesc în [Recordings Library] > [FM Radio].

Înregistrarea audio/a vocii

Mai jos este prezentat modul de înregistrare audio/a vocii cu ajutorul microfonului încorporat.

- 1 Din meniul principal, selectați  > [Start voice recording].
 - Apăsați pe  pentru a porni sau întrerupe înregistrarea.
- 2 Apăsați pe  pentru oprire.
- 3 Apăsați pe  pentru a salva înregistrarea sau apăsați pe  pentru anulare.
 - ↳ Înregistrările sunt salvate pe player.
(Formatul numelui fișierului: VOICEXXX.
MP3, unde XXX este numele înregistrării
care este generat automat).

Sfat

- Înregistrările se găsesc în [Recordings Library] > [Voice].

Ștergerea înregistrării curente

Mai jos este prezentată modalitatea de ștergere a înregistrării curente.

- 1 În timp ce ascultați o înregistrare, apăsați pe .
- 2 Selectați opțiunea de ștergere.
- 3 Selectați [Yes] pentru confirmare.

Ștergerea mai multor înregistrări

Mai jos este prezentată modalitatea de ștergere a înregistrărilor în Windows Explorer.

- 1 Conectați player-ul la calculator.
- 2 În Windows Explorer, localizați folder-ul Recordings > Voice sau FM radio*.
- 3 Ștergeți înregistrările în același mod cum ștergeți fișierele de pe calculator.



Notă

- *Înregistrarea FM radio este disponibilă doar pentru anumite versiuni. Consultați informațiile din meniul VIBE pentru a afla ce caracteristici sunt disponibile.

12 Folosirea player-ului pentru stocare și transfer

Mai jos este prezentat modul de stocare și transfer al fișierelor cu ajutorul player-ului VIBE.

- 1 Conectați player-ul VIBE la calculator.
- 2 Din calculator, în Windows Explorer, copiați fișierele către player.



Sfat

- Folosiți calculatorul pentru transfer, ștergere sau stocare de fișiere pe player-ul VIBE.



13 Setări

Mai jos este prezentat modul în care puteți personaliza player-ul VIBE. Din meniul principal, selectați  pentru a intra în modul de setare.

În meniul , navigați în modul următor:

1 Apăsați pe  /  pentru a selecta o opțiune.

2 Apăsați pe  pentru confirmarea selecției și pentru a trece la nivelul următor (când este disponibil).

- Apăsați pe  pentru a trece la nivelul anterior.
- Țineți apăsat pe  pentru a ieși din meniul .

În meniul , următoarele opțiuni sunt disponibile:

Setări	Meniul cu opțiuni	Meniul cu sub-opțiuni
Play mode	Play music from...	<ul style="list-style-type: none">• All songs• ...this album• ...this artist
	Repeat	<ul style="list-style-type: none">• Repeat off (default)• Repeat 1• Repeat all
	Shuffle	<ul style="list-style-type: none">• Shuffle off (default)• Shuffle all
Sound settings	FullSound	<ul style="list-style-type: none">• Off (default)• On*
	Equalizer	<ul style="list-style-type: none">• Off (default)• Rock• Funk• Hip hop• Jazz• Classical• Techno• Custom
	Volume limit	<ul style="list-style-type: none">• Off (default)• Set
Display settings	Theme	<ul style="list-style-type: none">• Black (default)• Blue• Red
	Screen off timer	<ul style="list-style-type: none">• 15 sec. (default)• 30 sec.• 45 sec.• Always on
	Sleep timer	<ul style="list-style-type: none">• Time left: [x] minutes• Off (default)• Set

Settings	Options menu	Sub-options menu
Language	<ul style="list-style-type: none"> • Czech • Greek • English (default) • Danish • German • Spanish • French • Hungarian • Dutch 	<ul style="list-style-type: none"> • Italian • Norwegian • Polish • Portuguese • Portuguese (Brazilian) • Russian • Slovak • Finnish • Swedish
	<ul style="list-style-type: none"> • Turkish • Simplified Chinese • Traditional Chinese • Japanese • Korean • Thai (some versions only) • Arabic (some versions only) • Hebrew (some versions only) 	
Information	<ul style="list-style-type: none"> Capacity Free space Firmware version Model Support site 	
Factory settings	<ul style="list-style-type: none"> Restore factory settings? (Files are not affected.) 	<ul style="list-style-type: none"> • Yes • No

*Funcția Equalizer se dezactivează când modul FullSound este selectat.

14 Informații tehnice

Alimentare

Sursa de alimentare: baterie internă reîncarcabilă 250 mAh Li-ion polymer

Timpul de redare¹

Muzică: 24 de ore

Video: 4 ore

Software

Philips Songbird: pentru actualizarea firmware-ului și transferul³ de muzică

Conectivitate

Căști 3.5 mm

USB 2.0 High speed

Sunet

Separarea canalelor: 45 dB

Frecvența de răspuns: 80 - 18,000 Hz

leşirea alimentării: 2 x 2.4 mW

Raportul semnal-zgomot: > 84 dB

Redarea audio

Formate suportate:

MP3:

MP3 bit rates: 8 - 320 kps and VBR

MP3 sample rates: 8, 11.025, 16, 22.050, 32, 44.1, 48 kHz

WMA:

WMA bit rates: 5 - 320 kbps

WMA sample rates: 8, 11.025, 16, 22.050, 32, 44.1, 48 kHz

WAV

FLAC

APE

Redarea Video

Formate suportate:

MJPEG (in .mp4)

MP4

Afişarea imaginilor

Formate suportate

JPEG

BMP

Surse de stocare

Capacitatea memoriei încorporate²:

SA2VBE04 4GB NAND Flash

SA2VBE08 8GB NAND Flash

SA2VBE16 16GB NAND Flash

Afişaj

Ecran LCD 128 x 128 pixels

Note

¹Bateriile reîncărcabile au un număr limitat de cicluri de încărcare. Durata de folosire a bateriei și nr. de cicluri de încărcare variază, în funcție de setări și utilizare.

²1GB = 1 miliard de biți; capacitatea de stocare este mai mică. Capacitatea întregă a memoriei nu este disponibilă deoarece o parte a memoriei este rezervată pentru player. Capacitatea de stocare se bazează pe piese de 4 minute codate la 128 kbps.

³Viteza de transfer depinde de sistemul de operare și de configurația software-ului.

Cerințele sistemului

- Windows® XP (SP2 sau mai nou) / Vista / 7
- Procesor Pentium III 800 MHz sau mai mare
- 512 MB RAM
- Spațiu pe hard disk de 500 MB
- Conexiune la Internet
- Windows® Internet Explorer 6.0 sau mai nou
- CD-ROM drive
- Port USB

15 Glosar

B

Bit rate

Bit rate reprezintă numărul de biți care sunt procesați pe unitate de timp. Bit rate este măsurat, de obicei, în mai mulți biți pe secundă (kilobiți pe secundă: kbps). Termenul Bit rate este sinonim cu raportul transferului de informații (sau mai simplu Data rate).

C

Compresie

În termeni audio, acesta este un proces, temporar sau permanent, care reduce informațiile audio pentru stocarea și transmisia mai eficientă. O reducere temporară a fișierului se numește compresie 'non-lossy', și nici o informație nu este pierdută. O reducere permanentă a fișierului (precum fișierele MP3) se numește compresie "lossy", și implică pierderea informațiilor inutile (acestea nu se mai pot recupera).

D

Decibeli (dB)

O unitate de măsură folosită pentru a exprima diferența relativă dintre energia și intensitatea sunetului.

F

FM (Frecvența de modulație)

În transmisiile radio: o metodă de modulație în care frecvența voltajului de transport variază cu frecvența voltajului de modulație.

Frecvența de răspuns

Reprezintă raza frecvențelor pe care boxa le reproduce, de la cea mai mică frecvență pînă la cea mai mare. În timp ce frecvența optimă și normală este de 20-20,000 Hz (Hertz), raza auzului uman este mult mai restricționată. Un sistem de boxe bun va reproduce cît mai mult posibil din aceasta rază pentru a acoperi toate variațiile. Driverile individuale sunt limitate la reproducerea doar a unui spectrum pentru care au fost fabricate, astfel încît răspunsul lor este limitat, dar reprezintă un punct necesar pentru sistemul de boxe.

FullSound

FullSound™ este o tehnologie inovativă dezvoltată de către Philips. FullSound™ reproduce identic detaliile audio ale fișierelor compresate, îmbunătățind experiența audio, fără distorsiuni.

L

LCD (Liquid Crystal Display)

Probabil, cel mai comun mod de a prezenta informațiile vizuale pe echipamente electronice non-calculatoare.

Compresie Lossless

Un sistem pentru reducerea numărului de biți (densitate) dintr-un semnal audio fără a corupe semnalul original.

M

MP3

Un format de fișier cu un sistem de compresie audio. MP3 este abrevierea de la Motion Picture Experts Group 1 (sau MPEG-1) Audio layer 3. Cu formatul MP3, un CD-R sau CD-RW poate conține de 10 ori mai multe informație decît un disc normal.

MSC [Mass Storage Class]

Dispozitivul USB mass storage (USB MSC sau UMS) reprezintă un set de protocoale de comunicare care oferă o interfață dispozitivelor de stocare. Dispozitivele care suportă acest standard se numesc dispozitive MSC (Mass Storage Class).

MTP [Media Transfer Protocol]

Media Transfer Protocol suportă transferul fișierelor audio sau video către playere audio și video portabile.

R

Rip (ripping)

Folosind un program care “ia” fișierul digital audio de pe un disc compact și îl transferă către hard disk-ul calculatorului. Integritatea informațiilor este salvată, deoarece semnalul nu trece prin cardul de sunet al calculatorului, și nu trebuie să fie transformat în format analog. Transferul digital către digital crează un fișier WAV care poate fi transformat în fișier MP3.

S

SuperScroll

SuperScroll™ este o opțiune de navigare cu taste cu dublă acțiune. SuperScroll™ permite accesul rapid la comenzi când navigați prin librării mari. Cu cât țineți apăsat mai mult cu atât se va naviga mai repede prin meniuri.

