

Înregistrați-vă produsul pentru a primi suport pe  
[www.philips.com/welcome](http://www.philips.com/welcome)

**GoGear**

SA2RGA02

SA2RGA04

SA2RGA08

Radio

✓	✗
K/02	KN/02
P/02	PN/02
R/02	RN/02
S/02	SN/02



---

Manual de utilizare

---

**PHILIPS**

# Cuprins

---

<b>1</b>	<b>Informații privind siguranța</b>	<b>2</b>
	Îngrijirea produsului	2
	Reciclarea produsului	4

---

<b>2</b>	<b>Noul dvs. player RAGA</b>	<b>6</b>
	Ce găsiți în cutie	6

---

<b>3</b>	<b>Pregătiri</b>	<b>7</b>
	Prezentarea comenziilor și conexiunilor	7
	Limitarea volumului	7
	Prezentarea meniului principal	8
	Conectare și încărcare	8
	Software-ul de pe player-ul RAGA	9
	Fișierele încărcate pe player-ul RAGA	9

---

<b>4</b>	<b>Actualizarea player-ului</b>	<b>10</b>
	Verificarea și actualizarea manuală a software-ului	10

---

<b>5</b>	<b>Pornirea și oprirea player-ului</b>	<b>11</b>
	Oprirea automată	11
	Blocarea tastelor	11

---

<b>6</b>	<b>Philips Songbird</b>	<b>12</b>
	Crearea unei librării media	12
	Navigarea prin librăria media	13
	Organizarea și gestionarea librăriei	
	Songbird	13
	Listele de redare	14
	Schimbarea aspectului librăriei	
	Songbird	15
	Formatarea player-ului RAGA (ștergerea informațiilor)	15
	Repararea player-ului RAGA (resetarea opțiunilor la starea originală)	16

---

<b>7</b>	<b>Muzică</b>	<b>17</b>
	A asculta muzică	17
	Navigarea în interiorul unei piese	17
	Căutarea fișierelor audio	17

---

<b>8</b>	<b>Radio (disponibil doar pentru anumite versiuni!)</b>	<b>18</b>
	A asculta la radio	18
	Căutarea manuală a posturilor de radio	18
	Căutarea automată a posturilor de radio	18
	Redarea unui post de radio presetat	18

---

<b>9</b>	<b>Înregistrări</b>	<b>19</b>
	Înregistrarea de la FM radio (disponibilă doar pentru anumite versiuni!)	19
	Înregistrarea vocii/audio	19
	Ascultarea înregistrărilor	19
	Transferarea înregistrărilor către un calculator	20
	Ștergerea înregistrărilor	20
	Folosirea player-ului pentru transferul de fișiere	20

---

<b>10</b>	<b>Setări</b>	<b>21</b>
-----------	---------------	-----------

---

<b>11</b>	<b>Informații tehnice</b>	<b>23</b>
	Cerințele sistemului	23

---

<b>12</b>	<b>Glosar</b>	<b>24</b>
-----------	---------------	-----------

## Aveți nevoie de ajutor?

Vă rugăm să vizitați

[www.philips.com/welcome](http://www.philips.com/welcome)

unde veți avea acces la un set întreg de materiale, precum manual de utilizare, ultimile versiuni de software și răspunsuri la întrebări frecvente.

# 1 Informații privind siguranța

## Îngrijirea produsului

Traducerea acestui document este doar pentru referință.

Dacă apar inconsistențe între versiunea în Engleză și versiunea tradusă, versiunea în Engleză conține informațiile corecte.



### Atenție

- Pentru a evita stricarea sau funcționarea defectuoasă:
- Nu expuneți produsul la căldură excesivă cauzată de echipamente sau lumină solară directă.
- Nu scăpați produsul pe jos și aveți grijă să nu lăsați produse să cadă peste acest player.
- Nu lăsați produsul să intre în contact cu apa. Nu expuneți mufa de la căști sau compartimentul pentru baterii la apă.
- Telefoanele mobile active din vecinătate pot cauza interferențe.
- Salvați-vă fișierele! Asigurați-vă că aveți fișierele originale. Philips nu este responsabil pentru pierderea informațiilor dacă produsul se strică.
- Gestionați-vă (transferați, ștergeți, etc.) fișierele doar cu software-ul furnizat pentru a evita apariția problemelor.
- Nu folosiți agenți de curățare care conțin alcool, amoniu, benzen, sau substanțe abrazive, deoarece acestea pot strica produsul.

### Despre temperaturile de stocare și operare

- Folosiți aparatul într-o locație unde temperatura este cuprinsă între 0 și 35°C (32 și 95°F).
- Stocați aparatul într-o locație unde temperatura este cuprinsă între -20 și 45°C (-4 și 113°F).
- Durata de viață a bateriei poate fi scurtată în condiții de temperatura scăzută.

Înlocuirea accesoriilor sau componentelor: Vizitați [www.philips.com/support](http://www.philips.com/support) pentru a comanda accesorii sau componente pentru înlocuire.

### Siguranța auzului



#### Ascultați la volum moderat.

A asculta la căști la volum mare poate duce la pierderea auzului. Acest sistem poate produce sunete puternice care pot duce la pierderea auzului pentru persoanele normale, chiar și la o expunere de mai puțin de un minut. Aceste sunete sunt oferite pentru persoanele care au deja probleme cu auzul.

Sunetul poate fi înșelător. Cu timpul, "nivelul de confort" al auzului se poate adapta la sunete mai puternice. Deci, după ascultare prelungită ceea ce pare "normal" poate fi de fapt tare și dăunător pentru auzul dvs. Pentru a preveni acest lucru, setați volumul la un nivel sigur înainte ca auzul să se adapteze.

#### Pentru a stabili un nivel de volum sigur:

Setați volumul la un nivel mic.

Măriți ușor volumul până ce sunetul se aude clar și confortabil, fără distorsiuni.

#### Ascultați pentru perioade rezonabile de timp.

Expunerea prelungită la sunet, chiar și la nivele sigure, poate duce la pierderea auzului.

Asigurați-vă că folosiți echipamentul pentru perioade rezonabile de timp.

#### Asigurați-vă că ați citit următoarele reguli înainte de a folosi căștile.

Ascultați la volum moderat și pentru perioade rezonabile de timp.

Aveți grijă să nu reglați volumul în timp ce auzul de adaptează.

Nu folosiți căștile sau sistemul în situații potențial periculoase.

Nu folosiți căștile în timp ce conduceți, mergeți cu bicicleta etc. Acest lucru este periculos și poate duce la provocarea accidentelor în trafic.

## Modificări

Modificările neautorizate de către fabricant pot duce la pierderea dreptului de folosire a utilizatorului.

## Informații privind drepturile de autor

Toate numele de mărci și produse aparțin de companiile sau organizațiile respective. Duplicarea neautorizată a înregistrărilor care au fost downloadate de pe Internet sau după discurile audio reprezintă o încălcare a legilor privind drepturile de autor și a tratatelor internaționale.

A face copii neautorizate a materialelor protejate, fișierelor, transmisiilor sau înregistrărilor audio, reprezintă o încălcare a drepturilor de autor și este un act criminal. Acest echipament nu trebuie folosit pentru astfel de scopuri.

Windows Media și logo-ul Windows sunt mărci înregistrate ce aparțin de Corporația Microsoft din Statele Unite ale Americii și/sau din alte țări.

## Fiți responsabili! Respectați drepturile de autor.



Philips respectă proprietatea intelectuală a altor persoane, și rugăm utilizatorii să facă același lucru. Este posibil ca conținutul multimedia de pe Internet să fi fost creat și/sau distribuit fără autorizația proprietarului de drept.

Copierea sau distribuirea conținutului neautorizat poate încălca legile privind drepturile de autor din diverse țări, inclusiv din țara dvs. Respectarea drepturilor de autor rămâne responsabilitatea dvs.

Înregistrarea și transferarea pe player-ul portabil a fișierelor video downloadate de pe calculator este intenționată pentru utilizare personală. Puteți folosi astfel conținutul doar pentru utilizare personală, fără utilizare comercială și trebuie să respectați drepturile de autor oferite cu conținutul. Asemenea instrucțiuni declară că nu se vor face copii conținutului respectiv.

## Date de logare

Philips este comis să îmbunătățească calitatea produsului și experiența utilizatorului. Pentru a înțelege utilizarea profilului a acestui dispozitiv, dispozitivul va salva anumite informații în memoria non volatilă. Aceste informații sunt folosite pentru a identifica și detecta problemele care pot apărea în timpul folosirii dispozitivului. Aceste informații, de exemplu, vor fi durata de redare în modul audio, durata de redare în modul Tuner, de câte ori s-a terminat energia din baterie, etc. Aceste informații nu vor dezvălui conținutul de pe dispozitiv sau sursa de downloadare. Aceste informații pot fi accesate DOAR dacă utilizatorul returnează dispozitivului la un centru Philips. Informațiile salvate vor fi făcute disponibile doar la cerere.

## Decodor Monkey's Audio

- ① Monkey's Audio SDK și codul sursă pot fi folosite pentru a permite redarea formatului APE, decodarea sau suportul oricărui produs, gratis sau comercial. Folosirea codului pentru alte scopuri care nu suportă formatul APE oficial, necesită acordul în scris al autorului.
- ② Sursa Monkey's Audio poate fi inclusă în GPL și în sursa de software deschisă, chiar dacă Monkey Audio în sine nu este subiectul unor cerințe externe pentru licențiere sau a altor restricții.
- ③ Schimbările și îmbunătățirile facute acestui cod trebuie contribuite înapoi la proiectul Monkey's Audio fără restricționare sau cerere de plată, excepție în cazul în care aveți acordul în scris al autorului.
- ④ Orice cod sursă, idei sau librării folosite trebuie clar recunoscute în software-ul care folosește codul.
- ⑤ Deși software-ul a fost testat detaliat, autorul nu este responsabil pentru stricăciunile apărute în cazul folosirii greșite.

Dacă nu sunteți în totalitate de acord cu aceste prevederi, nu mai folosiți codul sursă și ștergeți-l din dispozitiv.

## Decodorul FLAC

Copyright (C)

2000,2001,2002,2003,2004,2005,2006,2007,2008,  
2009 Josh Coalson

Redistribuirea sau utilizarea în forma sursă sau binară, cu sau fără modificări, sunt permise având în vedere că următoarele condiții să fie îndeplinite:

- Redistribuirea codului sursă trebuie să conțină nota de mai sus, această lista cu condiții și următorul act.
- Redistribuirile în formă binară trebuie să conțină nota de mai sus, această listă cu condiții și următorul act în documentație și/sau în alte materiale oferite în timpul distribuției.
- Numele fundației Xiph.org sau numele contribuitorilor nu pot fi folosite pentru a comercializa sau promova produse care derivă de la acest software fără acordul în scris.

ACEST SOFTWARE ESTE OFERIT DE CĂTRE TITULARII DE DREPT ȘI DE CĂTRE COLABORATORI "AȘA CUM E" ȘI ORICE GARANȚIE EXPRESĂ SAU IMPLICATĂ, INCLUSIV DAR NU ESTE LIMITATĂ LA, GARANȚIILE COMERCIALE IMPLICATE PENTRU UN ANUMIT SCOP SUNT NEGATE. ÎN NICI UN CAZ NU VOR FI GĂSIȚI RESPONSABILII FUNDAȚIA ȘI CONTRIBUITORII PENTRU ORICE STRICĂCIUNE DIRECTĂ, INDIRECTĂ, INCIDENTĂ, SPECIALĂ, EXEMPLARĂ SAU CONSECVENȚIALĂ (INCLUSIV, DAR NU ESTE LIMITATĂ LA, ACHIZIȚIONAREA SAU SUBSTITUȚIONAREA BUNURILOR SAU SERVICIILOR; PIERDEREA DE INFORMAȚII SAU PROFITURI, SAU BLOCAREA AFACERII).

## Reciclarea produsului

Acest sistem este fabricat din materiale și componente de înaltă calitate, care pot fi reciclate și reutilizate.

Când acest simbol este atașat unui produs, înseamnă că produsul respectiv corespunde cerințelor Directivei Europene 2002/96/EC. Vă rugăm să vă informați despre sistemul de colectare separată a produselor electrice și electronice.



Vă rugăm să acționați în funcție de legile locale și să nu vă debarasați de produsele vechi cu deșeurile menajere normale. Debarasarea corectă va duce la prevenirea consecințelor potențial negative asupra mediului înconjurător dar și asupra sănătății umane.



### Avertisment

- Îndepărtarea bateriei va invalida garanția și va distruge produsul.
- Următoarele instrucțiuni de îndepărtare și debarasare sunt pași care trebuie făcuți atunci când produsul nu mai este funcțional și garanția a expirat.

Acest produs conține o baterie reîncărcabilă care corespunde cerințelor Directivei Europene 2006/66/EC. Bateria nu trebuie debarasată cu deșeurile menajere normale.



Pentru a păstra funcționalitatea și siguranța produsului, duceți acest produs la un centru de colectare sau un centru de reparare oficial unde o persoană calificată va îndepărta sau înlocui bateria, cum este prezentat mai jos:

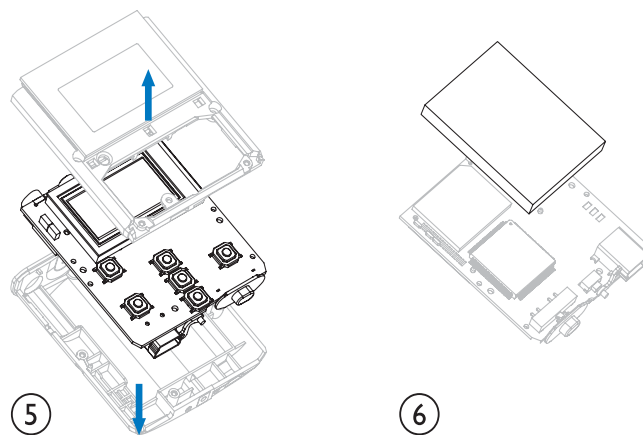
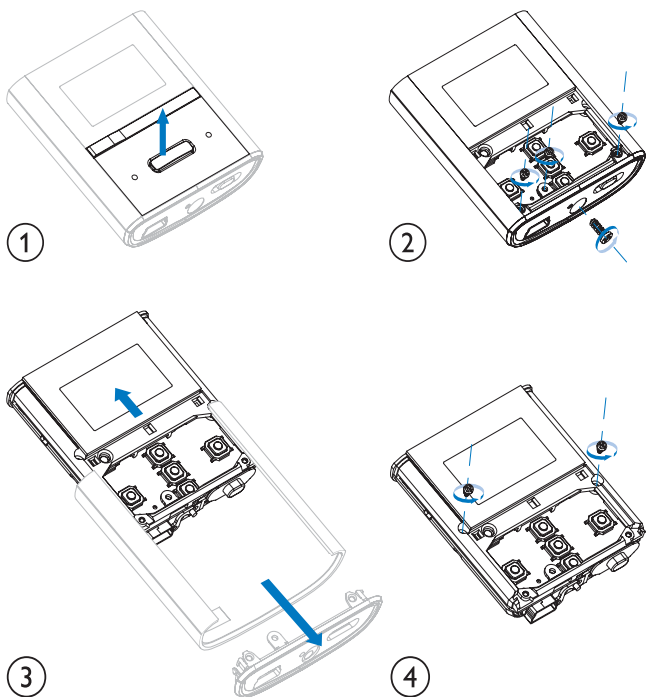

Vă rugăm să vă informați despre legile locale privind sistemul de colectare separat pentru baterii. Debarsarea corectă a bateriilor va ajuta la prevenirea consecințelor potențial negative asupra mediului înconjurător dar și asupra sănătății umane.

#### **Notă pentru Uniunea Europeană**

Acest produs corespunde cu cerințele Uniunii Europene privind interferențele radio.

## 2 Noul dvs. player RAGA

Player-ul RAGA vă permite să:

- Redați fișiere MP3 și WMA neprotejate
- Ascultați la radio FM (opțiune disponibilă doar pentru anumite modele!)
- Faceți înregistrări

---

### Ce găsiți în cutie

Verificați dacă ați primit următoarele obiecte:

Player



Căști

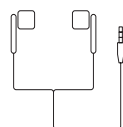

Ghid de instalare rapidă

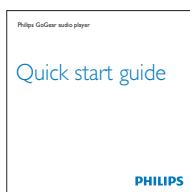

#### Notă

- Imaginile sunt doar pentru referință. Philips își rezervă dreptul de a schimba culoarea/designul produsului fără notificare prealabilă.

# 3 Pregătiri

## Prezentarea comenziilor și conexiunilor

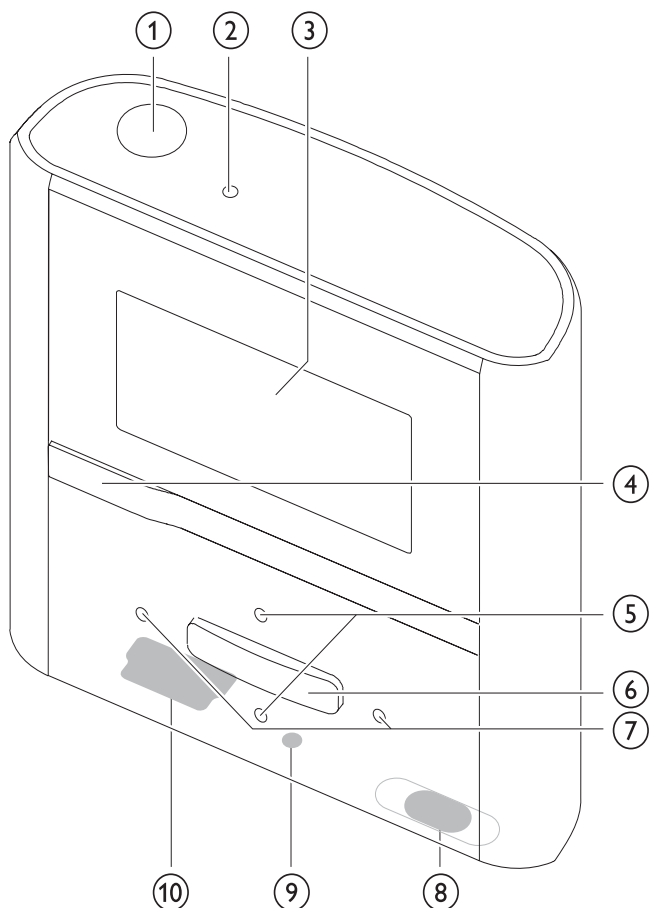

①	🎧	Mufa pentru căști
②	MIC	Microfon
③		Afișaj
④	⏮	Apăsați: trece la nivelul anterior Țineți apăsat: trece la meniul principal.
⑤	🔊 / 🔊	În ecranul de redare, apăsați: mărește/micșorează nivelul volumului. În ecranul de redare, țineți apăsat: mărește/micșorează repede nivelul volumului. În listă, apăsați: navighează în sus/jos În listă, țineți apăsat: navighează repede în sus/jos.
⑥	▶	Apăsați: redă/pauză/confirmă

⑦	⏪ / ⏩	Apăsați: navighează înainte/înapoi Țineți apăsat: navighează repede înainte/înapoi. În ecranul de redare, țineți apăsat pentru a scana piesa curentă.
⑧	🔊	Glisați și apăsați: pornire/oprire 🔒 Glisați: blochează/deblochează tastele
⑨	RESET	Apăsați: resetează player-ul.
⑩	🔌	Glisați: mufa pentru conectorul USB

## Limitarea volumului

### ⚠️ Atenție

- Ascultarea la volum mare chiar și pentru un moment, poate fi dăunător pentru ascultător.

Puteți seta un nivel de volum pentru player-ul RAGA pentru a limita ieșirea maximă a volumului.







- 1 Din meniul principal, selectați [Settings] > [Sound settings] > [Volume limit].
- 2 Apăsați pe tastele de volum 🔊 / 🔊 pentru a regla nivelul volumului.
- 3 Apăsați pe ▶|| pentru confirmare.  
↳ Când setați o limită pentru volum, player-ul RAGA nu va mai putea trece peste limita setată chiar dacă apăsați pe butonul 🔊.

Pentru a activa volumul maxim:

- 1 Selectați [Settings] > [Sound settings] > [Volume limit].
- 2 Setați limita de volum la maxim.
- 3 Apăsați pe ▶|| pentru confirmare.



## Prezentarea meniului principal

Meniu	Mod	Pentru a
	Music	Reda piese audio digitale
	FM radio	Asculta la radio
	Recording	Crea sau asculta înregistrări
	Folder view	Vizualiza fișierele din foldere
	Settings	Personaliza setările din player
	Now playing	Afișa ecranul de redare curent

## Conectare și încărcare

Player-ul RAGA are o baterie încorporată care poate fi încărcată prin conectarea la portul USB din calculator (cablul USB este inclus).

### Note

- Când conectați player-ul RAGA la calculator, veți fi rugați să selectați una din următoarele:
- [Charge & transfer] sau [Charge & play].
- Player-ul RAGA va selecta automat [Charge & transfer], dacă nici o selecție nu este făcută.

## Conectarea player-ului la calculator

- 1 Conectați mufa USB din cablul USB furnizat la un port USB liber din calculator.
- 2 Conectați mufa cea mica din cablul USB la mufa USB din player.
- 3 Pomiți calculatorul.  
↳ Player-ul RAGA se va încărca.

## Instalarea Philips Songbird pentru prima dată

Când conectați player-ul RAGA pentru prima dată la un calculator, o fereastră va fi afișată:

- 1 Selectați Install Philips Songbird.
- 2 Urmăriți instrucțiunile de pe ecran pentru a completa instalarea.

### Notă

- Procesul de instalare necesită acordul cu termenii și condițiile de licență.

Dacă fereastra nu este afișată automat:

- 1 Selectați My Computer (Windows XP / Windows 2000) / Computer (Windows Vista / Windows 7).
- 2 Click dreapta pe iconița Philips GoGear RAGA.
- 3 Selectați Install Philips Songbird.
- 4 Urmăriți instrucțiunile de pe ecran pentru a completa instalarea.

### Notă

- Procesul de instalare necesită acordul cu termenii și condițiile de licență.

## Reinstalarea software-ului Philips Songbird (după prima instalare)

### Important!

Software-ul Philips Songbird este preinstalat pe player-ul RAGA.

Pentru a elibera memoria player-ului RAGA, fișierul este șters automat după prima instalare a software-ului.

Dacă doriți să reinstalați software-ul, urmăriți instrucțiunile de mai jos:

- 1 Conectați player-ul la calculator.
- 2 Asigurați-vă că ați conectat calculatorul la Internet, și deschideți Windows Explorer.
- 3 În Windows Explorer, click dreapta pe RAGA, și selectați opțiunea de instalare a software-ului Philips Songbird.
  - ↳ Calculatorul va downloada fișierul de pe Internet.
- 4 Urmăriți instrucțiunile de pe ecran pentru a completa procesul de instalare.

## Indicatorul de nivel al bateriei

Indicatorul afișează nivelul aproximativ de energie din baterie:

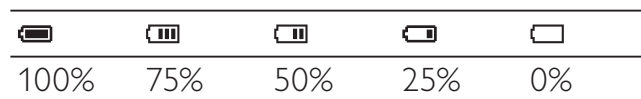

- ↳ Când indicatorul clipește pe ecran, înseamnă că bateria nu mai are energie. Player-ul va salva setările și se va opri în 60 de secunde.

### Note

- Bateriile reîncărcabile au un număr limitat de cicluri de încărcare. Durata de viață și numărul de cicluri de încărcare ale bateriei variază în funcție de utilizare și setări.
- Iconița de încărcare se va opri și iconița  va fi afișată când încărcarea este completă.

### Sfat

- Pentru a economisi energie și a mări durata de redare a player-ului, selectați \* > [Display Settings] > [Screen off timer] și asigurați-vă că cea mai mică opțiune este selectată.

## Software-ul încărcat pe player

Player-ul RAGA vine cu următorul software:

- Philips Songbird (care vă ajută la actualizarea software-ului firmware al player-ului și la transferul fișierelor media).

## Fișierele încărcate pe player

Următoarele fișiere sunt încărcate pe player-ul RAGA:

- Manual de utilizare
- Răspunsuri la întrebări frecvente

## 4 Actualizarea software-ului

Player-ul RAGA este controlat de către un program intern numit firmware. Versiuni noi ale acestui program vor apărea după ce ați achiziționat acest player.

Programul software numit Philips Songbird vă ajută calculatorul să caute versiuni firmware noi. Instalați Philips Songbird pe calculator (consultați capitolul “Instalarea software-ului”) și urmăriți instrucțiunile pentru actualizare (consultați capitolul “Verificarea și actualizarea manuală a software-ului”).

### Notă

- Fișierele audio nu sunt afectate de către actualizarea software-ului firmware.

---

### Verificarea și actualizarea manuală a software-ului

- 1 Asigurați-vă că ați conectat calculatorul la Internet.
- 2 Conectați player-ul la calculator (consultați secțiunea “Conectare și încărcare”).
- 3 Din calculator, apăsați pe Start > Programs > Philips > Philips Songbird pentru a lansa aplicația Philips Songbird.
- 4 Selectați Tools > Updates.
  - ↳ Philips Songbird va verifica dacă au apărut versiuni firmware noi pe Internet și le va instala.
- 5 Urmăriți instrucțiunile de pe ecran pentru a actualiza software-ul firmware de pe player-ul RAGA.
- 6 Așteptați până ce actualizarea este completă, apoi deconectați player-ul de la calculator.
  - ↳ Player-ul RAGA se va reporni după actualizare și va fi gata de folosire.

# 5 Pornirea și oprirea player-ului

- 1 Pentru a porni sau opri player-ul, glisați și țineți apăsat pe  pentru aproximativ 2 secunde.

---

## Oprirea automată

Player-ul RAGA are o opțiune de oprire automată care permite economisirea energiei. După 10 minute în modul Idle (muzica nu este redată, nici o tastă nu este apăsată), player-ul RAGA se oprește.

- 1 Glisați și țineți apăsat pe  pentru aproximativ 2 secunde pentru a porni player-ul.

---

## Blocarea tastelor

Player-ul RAGA are un buton care vă permite să blocați tastele pentru a preveni operarea accidentală.

- 1 Pentru a bloca tastele în timpul redării, mutați butonul glisant pe poziția .
  - ↳ Toate tastele cu excepția tastelor de volum vor fi blocate și o iconiță lăcățel va fi afișată.
- 2 Pentru a debloca tastele, mutați butonul glisant pe poziția centrală.

# 6 Philips Songbird

Player-ul RAGA vine cu software-ul Philips Songbird.

Software-ul Philips Songbird vă ajută să:

- Cumpărați fișiere media (audio și video) online.
- Creați librării media.
- Gestionati librăriile media.
- Redați fișierele audio și video.
- Sincronizați fișierele media cu player-ul RAGA.

Când Philips Songbird este lansat pentru prima dată, alegeți una din următoarele opțiuni pentru a importa fișierele media către librăria media Songbird:

- Importarea unei librării iTunes existente
- Scanarea fișierelor media din anumite directoare (Puteți selecta urmărirea unui anumit folder, astfel încât dacă fișiere sunt adăugate sau șterse în acel folder, fișierele vor fi adăugate sau șterse automat din librăria media Songbird).

---

## Crearea unei librării media

Selectați una din următoarele opțiuni pentru a crea o librărie media cu Songbird:

---

### Copierea fișierelor de pe un CD (Rip)

Drept opțiune originală, software-ul Philips Songbird va instala următoarele add-ons care sunt necesare pentru a copia fișierele de pe un CD:

- CD Rip Support
- Gracenote Metadata Lookup Provider

---

### Setarea opțiunilor de copiere de pe disc

- 1 Din calculator, lansați programul Songbird.

- 2 Selectați Tools > Options ...
- 3 Selectați căsuța CD Rip, și alegeți opțiunile de copiere.
- 4 Apăsați pe OK pentru confirmare.

---

### Importarea fișierelor media dintr-un director

Următorii pași vă prezintă cum să importați fișierele media (audio și video) care sunt salvate în altă locație din calculator sau din rețea.

- 1 Din calculator, lansați programul Songbird.
- 2 Din bara Songbird, apăsați pe File, apoi selectați Import Media...
- 3 Selectați fișierele media (audio și video), și apăsați pe OK.  
↳ Fișierele media sunt adăugate la librăria media.



#### Sfat

- Dacă ați selectat un folder cu fișiere audio și video, software-ul va scana folder-ul și va adăuga fișierele către librăria media (titlurile care se repetă vor fi ignorate).

---

### Importarea fișierelor media iTunes

- 1 Din calculator, lansați programul Songbird.
- 2 Selectați Tools > Options...
- 3 Din bara Songbird, selectați căsuța Media Importer, apoi selectați iTunes Import/Export.
- 4 Verificați locația și opțiunile din librăria media.
- 5 Selectați Import Library.  
↳ Software-ul va importa librăria iTunes către librăria Songbird.

---

## Exportarea fișierelor media către librăria iTunes

- 1 Din calculator, lansați programul Songbird.
- 2 Selectați Tools > Options...
- 3 Din bara Songbird, selectați căsuța Media Importer, apoi selectați iTunes Import/Export.
- 4 Verificați locația și opțiunile din librăria media.
- 5 Selectați Export Library.
  - ↳ Software-ul va exporta librăria Songbird către librăria iTunes.

---

## Obținerea conținutului de la sursele online

Puteți cumpăra fișiere media de la magazinele online, precum:

- 7-digital

Verificați specificațiile pentru player-ul RAGA pentru a afla ce servicii sunt disponibile pentru dvs.

---

## Importarea înregistrărilor de pe player-ul RAGA

- 1 Din calculator, lansați programul Songbird.
- 2 Din bara Songbird, apăsați pe File, apoi selectați Import Media...
- 3 Selectați înregistrările de pe player-ul RAGA, apoi apăsați pe OK.
  - ↳ Înregistrările selectate sunt listate în librăria media.

### Sfat

- Dacă ați selectat un folder care conține înregistrări, software-ul va scana folder-ul și va adăuga automat toate înregistrările către librăria media (titlurile care se repetă vor fi ignorate).

---

## Navigarea prin librăria media

Librăria media Songbird este structurată în modul următor:

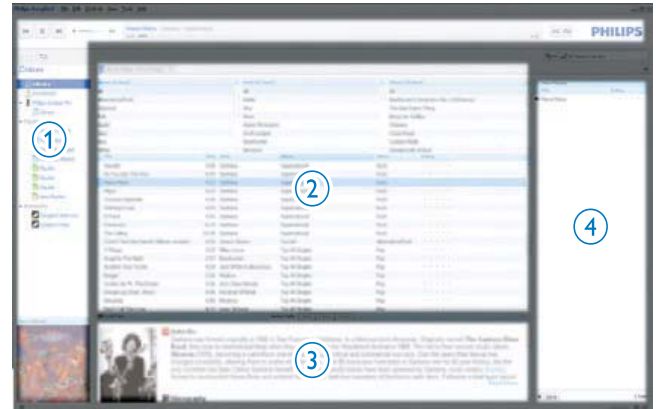

- ① Player Pane (panoul în care este afișat player-ul RAGA)
- ② Library Pane (panoul unde este afișat conținutul librăriei)
- ③ Service Pane (panoul unde sunt afișate informațiile adiționale, precum listele de redare)
- ④ Information Pane (panoul unde veți găsi informații despre opțiunile selectate)

---

## Organizarea și gestionarea librăriei Songbird

---

### Gestionarea librăriei media de către programul Songbird

- 1 Din calculator, lansați programul Songbird.
- 2 Selectați Tools > Options...
- 3 Din bara Songbird, selectați căsuța Manage Files.
- 4 Bifați Allow Songbird to manage my files.
- 5 Setați opțiunile în funcție de cum doriți să vă organizați fișierele media.

---

## Ștergerea fișierelor media din librăria Songbird

- 1 În librăria Songbird, click dreapta pe un fișier, apoi selectați Remove.
- 2 În fereastra afișată, apăsați pe Remove pentru a confirma ștergerea fișierului.
  - ↳ Fișierul selectat este șters din librărie și din toate listele de redare (drept opțiune originală, fișierul este doar "îndepărtat". Fișierul media se află în locația originală din calculator sau din rețea).



### Sfaturi

- Pentru a selecta mai multe fișiere din calculator, țineți apăsat pe CTRL.
- Pentru a selecta mai multe fișiere consecutive din calculator, țineți apăsat pe Shift.

---

## Ștergerea fișierelor

Mai jos este prezentat modul în care puteți șterge fișierele în Windows Explorer.

- 1 Cu player-ul RAGA conectat la calculator, deschideți Windows Explorer.
- 2 Localizați fișierele media din player-ul RAGA.
- 3 Ștergeți fișierul media în același mod cum ați șterge fișierele din orice altă locație din calculator.

---

## Urmărirea unui folder de către programul Songbird

Puteți lăsa programul Songbird să:

- Monitorizeze conținutul unui folder, și
- Adauge sau să șteargă fișierele media din librărie pentru a se potrivi cu conținutul folder-ului selectat.

- 1 Din calculator, lansați programul Songbird.
- 2 Selectați Tools > Options...
- 3 Din bara Songbird, selectați căsuța Media Importer, apoi selectați Watch Folders.
- 4 Selectați folder-ul pe care doriți ca programul Songbird să-l monitorizeze.
  - ↳ Folder-ul selectat este monitorizat și conținutul librăriei Songbird va fi modificat în funcție de conținutul folder-ului.

---

## Album Artwork

Alegeți una din opțiunile de mai jos pentru a afișa imagini pentru albumele de pe player.

Din calculator, lansați programul Songbird.

- Din bara Songbird, selectați Tools > Get Album Artwork.
  - ↳ Dacă nici un titlu nu este selectat, programul Songbird va atribui imagini pentru toate titlurile din librărie.
- Click dreapta pe titlurile selectate.
  - ↳ Programul Songbird va atribui imagini pentru titlurile selectate.

---

## Listele de redare

Drept opțiune originală, software-ul Philips Songbird va instala următoarele add-ons care sunt necesare pentru a copia fișierele de un CD:

- CD Rip Support
- Gracenote Metadata Lookup Provider

---

## Crearea unei liste

- 1 Din calculator, lansați programul Songbird.
- 2 Alegeți una din următoarele opțiuni pentru a crea o listă nouă:
  - Din bara Songbird, selectați File > New Playlist.
  - Click dreapta pe bara din partea stângă, și alegeți New Playlist.
  - Apăsați pe simbolul + din partea de jos a panoului Service.

↳ O nouă listă va fi afișată în panoul Service.
- 3 Introduceți un nume pentru lista nouă.

---

## Adăugarea titlurilor la listă

- 1 Din calculator, lansați programul Songbird.
- 2 Selectați unul sau mai multe titluri.
- 3 Alegeți una din următoarele opțiuni pentru a adăuga titlurile la lista de redare:
  - Folosiți opțiunea “drag and drop” pentru a copia titlurile către lista din panoul Service.
  - Click dreapta pe selecție, și selectați Add to Playlist > The\_name\_of\_your\_playlist.

↳ Toate titlurile selectate sunt adăugate la listă.

---

## Ștergerea titlurilor din listă

- 1 Din calculator, lansați programul Songbird.
- 2 Selectați o listă.
- 3 Click dreapta pe titlul pe care doriți să-l ștergeți, apoi apăsați pe Remove.

↳ Titlul selectat este șters din listă.

---

## Schimbarea aspectului librăriei Songbird

Puteți schimba schema de culori și de design a librăriei Songbird. Acest lucru se numește “changing feathers”. Noile opțiuni sunt instalate și gestionate precum add-ons.

A căuta noi opțiuni (feathers)

- 1 Din calculator, lansați programul Songbird.
- 2 Din bara Songbird, selectați View > Feathers > Get more feathers...
  - ↳ Software-ul va căuta mai multe opțiuni (feathers).
  - ↳ Urmăriți instrucțiunile online pentru a instala opțiunile noi.

---

## Formatarea player-ului (ștergerea informațiilor)

Philips Songbird are opțiunea Format care vă permite să formatați player-ul și să ștergeți toate fișierele din memoria acestuia.

### Atenție

- Următoarea procedură va șterge toate fișierele de pe player-ul RAGA.

- 1 Instalați Philips Songbird pe calculator (consultați capitoulul “Instalarea software-ului”), apoi lansați programul.
- 2 În panoul player-ului Philips Songbird, apăsați pe RAGA.
- 3 În panoul librăriei, apăsați pe căsuța numită Tools.
- 4 În panoul Tools, apăsați pe Format device.
- 5 Urmăriți instrucțiunile de pe ecran pentru a completa procedura de reparare.



---

## Repararea player-ului (resetarea opțiunilor la starea originală)

Philips Songbird are o opțiune de reparare care vă permite să resetați player-ul RAGA la starea originală. Înainte de a începe, salvați-vă fișierele care sunt stocate pe player.





### Atenție

- Următoarea procedură va șterge toate fișierele de pe player-ul RAGA, și va reseta opțiunile la starea originală.



- 1** Instalați Philips Songbird pe calculator (consultați capitoulul “Instalarea software-ului”), apoi lansați programul.
- 2** În bara de meniu Philips Songbird (în partea de sus), apăsați pe meniul Tools și selectați Repair my RAGA.
- 3** Urmăriți instrucțiunile de pe ecran pentru a completa procedura de reparare.

# 7 Muzică

## A asculta muzică

- 1 Din meniul principal, selectați  pentru a intra în modul Muzică.
- 2 Navigați prin sub-meniuri pentru a selecta piesele.
- 3 Apăsați pe  pentru a porni sau întrerupe redarea.
  - Apăsați pe  pentru a trece la nivelul anterior.
  - Țineți apăsat pe  pentru a trece la meniul principal.

## Navigarea în interiorul unei piese

- 1 În timp ce ascultați o piesă, apăsați pe  /  pentru a naviga repede înainte/înapoi în interiorul piesei.

## Căutarea fișierelor audio

Din meniul principal, selectați  pentru a intra în modul Muzică.

Player-ul RAGA vă oferă următoarele meniuri cu opțiuni:

### [All songs]

Piese sunt listate în ordine alfabetică.

### [Artists]

Artiștii sunt listați în ordine alfabetică.

Albumele sunt listate în ordine alfabetică.

Piese sunt listate în ordinea din album.

### [Albums]

Albumele sunt listate în ordine alfabetică.

Piese sunt listate în ordinea din album.

### [Playlists]

#### [Playlist-on-the-go]

Piese sunt listate în ordinea din listă.

### [Audiobooks]\*

Cărțile audio sunt listate în ordine alfanumerică.

### Note

- \*Puteți achiziționa cărți audio de pe magazinele online, precum audible.com.
- Player-ul RAGA redă cărțile audio precum piesele normale.

## Ștergerea uneia sau mai multor piese

Folosiți software-ul Philips Songbird pentru a sincroniza fișierele media. Alternativ, puteți șterge fișierele în Windows Explorer.

- 1 Conectați player-ul la calculator.
- 2 În Windows Explorer, localizați folder-ul audio din RAGA.
- 3 Ștergeți fișierele audio în același mod în care ștergeți fișierele de pe calculator.

### Notă

- Alternativ, puteți selecta  din meniul principal și puteți afișa fișierele din foldere.

# 8 Radio (opțiune disponibilă doar pentru anumite versiuni!)

## A asculta la radio





- 1 Din meniul principal, selectați  pentru a intra în modul radio.
  - ↳ Cablul de la căști are și rolul de antenă FM.

### Sfat

- Redarea de la radio se va opri când selectați alt mod de redare sau când player-ul este oprit.

## Căutarea manuală a unui post de radio.



În modul , puteți căuta manual un post de radio.

- 1 Pentru a căuta următorul semnal puternic, țineți apăsat pe  / .
- 2 Pentru a îmbunătăți frecvența, apăsați scurt pe  / .







## Căutarea automată a posturilor de radio

Opțiunea Auto-tune din player-ul RAGA vă ajută să căutați și să salvați automat posturile de radio.

- 1 În modul  cu căștile conectate, selectați [Auto tune].
  - Dacă sunteți rugați, selectați [Yes] pentru confirmare.
  - ↳ Radioul va căuta automat posturile de radio și le va salva sub presetări. Există 20 de presetări disponibile.

- Pentru a opri căutarea automată, apăsați pe .
- Pentru a trece la meniul principal, țineți apăsat pe  pentru 2 secunde.

## Redarea unui post de radio presetat





- 1 În modul , selectați o presetare.
- 2 Apăsați pe  sau pe  pentru a selecta altă presetare.
- 3 Pentru a căuta un alt post cu semnal puternic, țineți apăsat pe  sau pe  pentru 2 secunde.
  - Pentru a trece la meniul principal, țineți apăsat pe  pentru 2 secunde.

### Notă

- Pentru a reda presetările, mai întâi trebuie să salvați posturile de radio sub presetări.

# 9 Înregistrări

## Înregistrarea de la radio FM (opțiune disponibilă doar pentru anumite versiuni!)





- 1 Din meniul principal, selectați  pentru a intra în modul radio.
- 2 Navigați prin meniu pentru a selecta [Start FM radio recording].
  - Apăsați pe  pentru a porni sau întrerupe înregistrarea.
- 3 Apăsați pe  pentru oprire.
- 4 Apăsați pe  pentru a salva înregistrarea sau apăsați pe  pentru anulare.
  - ↳ Înregistrările sunt salvate pe player (Numele fișierului: FMRECXXX.WAV, unde XXX reprezintă numărul înregistrării care este generat automat).

### Sfat

- Veți găsi înregistrările în [Recordings Library] > [FM Radio].

## Înregistrarea vocii/audio

Mai jos este prezentat modul în care puteți înregistra audio/vocea cu ajutorul microfonului încorporat (consultați secțiunea “Prezentare” pentru a afla locația microfonului).



- 1 Din meniul principal, selectați  > [Start voice recording].
  - Apăsați pe  pentru a porni sau întrerupe înregistrarea.
- 2 Apăsați pe  pentru oprire.
- 3 Apăsați pe  pentru a salva înregistrarea sau apăsați pe  pentru anulare.
  - ↳ Înregistrările sunt salvate pe player (Numele fișierului: VOICEXXX.WAV, unde XXX reprezintă numărul înregistrării care este generat automat).

### Sfat

- Veți găsi înregistrările în [Recordings Library] > [Voice].

## A asculta înregistrările



Pentru a asculta înregistrările FM radio\*:

- 1 Din meniul principal, selectați  > [Recordings library] > [FM radio].
- 2 Selectați o înregistrare.
- 3 Apăsați pe  pentru a reda înregistrarea.

### Note

- \*Înregistrarea FM radio este disponibilă doar pentru anumite versiuni. Consultați meniul player-ului RAGA pentru a afla ce opțiuni sunt disponibile.

Pentru a asculta la înregistrările audio/a vocii

- 1 Din meniul principal, selectați  > [Recordings library] > [Voice].
- 2 Selectați o înregistrare.
- 3 Apăsați pe  pentru a reda înregistrarea.

---

## Încărcarea înregistrărilor pe un calculator

Folosiți software-ul Philips Songbird pentru a sincroniza fișierele media.

Alternativ, puteți transfera înregistrările în Windows Explorer.

- 1 Conectați player-ul la calculator.
- 2 În Windows Explorer, deschideți RAGA.
- 3 Selectați folder-ul Recordings > Voice sau FM radio\*.
- 4 Copiați înregistrările către locația dorită din calculator.

### Notă

- \*Înregistrarea FM radio este disponibilă doar pentru anumite versiuni. Consultați meniul player-ului RAGA pentru a afla ce opțiuni sunt disponibile.

---

## Ștergerea înregistrărilor

Mai jos este prezentat modul în care puteți șterge înregistrările în Windows Explorer.

- 1 Conectați player-ul RAGA la calculator.
- 2 În Windows Explorer, localizați folder-ul Recordings > Voice sau FM radio\*.
- 3 Ștergeți înregistrările în același mod în care ștergeți fișierele de pe calculator.

### Notă

- \*Înregistrarea FM radio este disponibilă doar pentru anumite versiuni. Consultați meniul player-ului RAGA pentru a afla ce opțiuni sunt disponibile.

---

## Folosirea player-ului pentru transferul de fișiere

Mai jos este prezentat modul în care puteți folosi player-ul RAGA pentru a stoca și transfera fișierele.

- 1 Conectați player-ul la calculator (consultați secțiunea "Conectare și încărcare").
- 2 Din calculator în Windows Explorer, copiați fișierele către player-ul RAGA.

### Sfat







- Folosiți calculatorul pentru a transfera fișierele înapoi pe calculator sau pentru a șterge fișierele de pe player.

# 10 Setări

Mai jos este prezentat modul în care puteți personaliza setările din player-ul RAGA:

Din meniul principal, selectați  pentru a intra în modul de setare.

Navigați prin meniurile de setare în modul următor:

- 1 Apăsați pe  /  pentru a selecta o opțiune.
  - 2 Apăsați pe  pentru a confirma selecția și pentru a trece la nivelul următor (când este disponibil).
- Apăsați pe  pentru a trece la nivelul anterior.
    - Țineți apăsat pe  pentru a ieși din meniul 

În meniul , următoarele opțiuni sunt disponibile:

Setări	Meniul cu opțiuni	Meniul cu sub-opțiuni
Play mode	Repeat	<ul style="list-style-type: none"><li>• Repeat off</li><li>• Repeat 1</li><li>• Repeat all (default)</li></ul>
	Shuffle	<ul style="list-style-type: none"><li>• Shuffle off (default)</li><li>• Shuffle all</li></ul>
Sound settings	FullSound	<ul style="list-style-type: none"><li>• Off</li><li>• On* (default)</li></ul>
	Equalizer	<ul style="list-style-type: none"><li>• Off (default)</li><li>• Rock</li><li>• Funk</li><li>• Hip hop</li><li>• Jazz</li><li>• Classical</li><li>• Techno</li><li>• Custom</li></ul>
	Volume limit	<ul style="list-style-type: none"><li>• Off (default)</li><li>• Set</li></ul>
Sleep timer	<ul style="list-style-type: none"><li>• Time left: [x] minutes</li><li>• Off (default)</li><li>• Set</li></ul>	
Display settings	Theme	<ul style="list-style-type: none"><li>• Black (default)</li><li>• Blue</li><li>• Red</li></ul>
	Screen off timer	<ul style="list-style-type: none"><li>• 15 sec. (default)</li><li>• 30 sec.</li><li>• 45 sec.</li><li>• Always on</li></ul>

Setări	Meniul cu opțiuni	Meniul cu sub-opțiuni	
Language	<ul style="list-style-type: none"> <li>• Czech</li> <li>• Danish</li> <li>• Greek</li> <li>• English</li> <li>• (default) German</li> <li>• Spanish</li> <li>• French</li> <li>• Italian</li> <li>• Hungarian</li> <li>• Dutch</li> </ul>	<ul style="list-style-type: none"> <li>• Norwegian</li> <li>• Polish</li> <li>• Portuguese</li> <li>• Portuguese (Brazilian)</li> <li>• Russian</li> <li>• Slovak</li> <li>• Finnish</li> <li>• Swedish</li> <li>• Turkish</li> <li>• Simplified Chinese</li> </ul>	<ul style="list-style-type: none"> <li>• Traditional Chinese</li> <li>• Japanese</li> <li>• Korean</li> <li>• Thai (some versions only)</li> <li>• Hebrew (some versions only)</li> <li>• Arabic (some versions only)</li> </ul>
Information	<ul style="list-style-type: none"> <li>Capacity</li> <li>Free space</li> <li>Firmware version</li> <li>Model</li> <li>Support site</li> </ul>		
Factory settings	Restore factory settings? (Files are not affected.)	<ul style="list-style-type: none"> <li>• Yes</li> <li>• No</li> </ul>	

\*Opțiunea Equalizer se dezactivează când modul FullSound este selectat.

# 11 Informații tehnice

---

## Alimentare

Alimentare: baterie internă reîncărcabilă de 220 mAh Li-ion polymer

Timpul de redare 1 (muzică): 22 de ore

---

## Software

Philips Songbird: pentru a actualiza software-ul firmware și pentru transferul de muzică.

---

## Conectivitate

Căști 3.5 mm

USB 2.0 de mare viteză

---

## Sunet

Separarea canalelor: 45 dB

Frecvența de răspuns: 20 - 18,000 Hz

leşirea alimentării: 2 x 2.4 mW

Raportul semnal-zgomot: > 84 dB

---

## Redarea audio

Formatele suportate

MP3:

MP3 bit rate: 8 - 320 kbps și VBR

MP3 sample rate: 8, 11.025, 16, 22.050, 32, 44.1, 48 kHz

WMA:

WMA bit rate: 10 - 320 kbps CBR, 32 - 192 kbps VBR

WMA sample rate: 8, 11.025, 16, 22.050, 32, 44.1, 48 kHz

FLAC:

FLAC sample rate: 1 - 1,048 kHz

APE:

APE sample rate: 8 - 48 kHz WAV

---

## Capacitatea memoriei

Capacitatea memoriei interne<sup>2</sup>:

SA2RGA02K 2GB NAND Flash

SA2RGA04K 4GB NAND Flash

SA2RGA08K 8GB NAND Flash

---

## Transferul de muzică<sup>3</sup>

Songbird (sincronizare)

Windows Explorer (drag and drop)

---

## Afișaj

Ecran LCD color cu 128 x 64 pixeli

---



## Note

- <sup>1</sup> Bateriile reîncărcabile au un număr limitat de cicluri de încărcare. Durata de viață a bateriei și a numărului de cicluri de încărcare variază în funcție de utilizare și setări.
- <sup>2</sup> 1GB = 1 miliard de biți, capacitatea de stocare este mai mică. Capacitatea întregă de stocare nu va fi disponibilă deoarece o parte din memorie este rezervată pentru player. Capacitatea de stocare se bazează pe piese MP3 de 4 minute și cu codare la 128kbps.
- <sup>3</sup> Viteza de transfer variază în funcție de sistemul de operare și de configurația software-ului.

---

## Cerințele sistemului

- Windows® XP (SP2 sau mai mare) / Vista / 7
- Procesor Pentium III 800 MHz sau mai mare
- 512 MB RAM
- Spațiu liber de 500MB pe hard disk
- Conexiune la Internet
- Windows® Internet Explorer 6.0 sau mai nou
- CD-ROM drive
- Port USB



# 12 Glosar

---

## B

### **Bit rate**

Bit rate este numărul de biți care sunt procesați pe unitate de timp. Bit rate este măsurat de obicei în mai mulți biți pe secundă (kilobiți pe secundă: kbps). Termenul de bit rate este sinonim cu raportul de transfer al informațiilor (sau mai simplu zis raportul informațiilor).

---

## C

### **Compresie**

În termeni audio, acesta este un proces temporar sau permanent de reducere a informațiilor audio pentru transmisie sau stocare mai eficientă a pieselor audio. O reducere temporară în mărimea fișierului se numește compresie “non-lossy”, și nici o informație nu este pierdută. O reducere permanentă în mărimea fișierului (precum în cazul fișierelor MP3) se numește compresie “lossy”, și implică pierderea informațiilor inutile.

---

## D

### **Decibeli (dB)**

O unitate de măsură folosită pentru a exprima diferența relativă în energia sau intensitatea audio.

---

## F

### **FM (Frequency Modulation)**

În transmisia radio: o metodă de modulație în care frecvența pentru transmiterea voltajului variază în funcție de frecvența voltajului de modulație.

### **Frecvența de răspuns**

În raza de frecvențe produse de către o boxă, de la cea mai mică frecvență până la cea mai mare. În timp ce frecvența optimă este de 20-20,000 Hz (Herti), raza auzului uman pentru indivizi este mult mai restrânsă. Un sistem de boxe cu o rază completă va reproduce cât mai mult posibil din această rază pentru a acoperi toate variațiile. Driverile individuale sunt limitate la reproducerea anumitor părți din spectrum, părți pentru care au fost programate, astfel încât răspunsul lor este limitat dar necesar atunci când se ia în considerare fabricarea unui sistem audio complet.

### **Full Sound**

FullSound™ este o tehnologie inovativă fabricată de către Philips. FullSound™ reproduce fidel detaliile sonice ale sunetului compresat, astfel îmbunătățind experiența audio, fără apariția distorsiunilor.

---

## L

### **LCD (Liquid Crystal Display)**

Probabil cel mai comun mod de a afișa informațiile vizuale ale echipamentelor electronice.

### **(Compresia) Lossless**

Un sistem pentru reducerea numărului de biți (densitatea) într-un semnal audio fără a corupe semnalul original.

---

## M

### **MP3**

Un format de fișier cu un sistem de compresie a informațiilor. MP3 este abrevierea de la Motion Picture Experts Group 1 (or MPEG-1) Audio Layer 3. Cu formatul MP3, un CD-R sau CD-RW poate conține de 10 ori mai multă informație decât un disc normal.

### **MSC [Mass Storage Class]**

Clasa de dispozitiv USB de stocare (sau USB MSC sau UMS) este un set de protocoale de calculare care oferă o interfață pentru dispozitivele de stocare. Dispozitivele care suportă acest standard se numesc dispozitive MSC (Mass Storage Class).

### **MTP [Media Transfer Protocol]**

Media Transfer Protocol suportă transferul fișierelor audio și video către un dispozitiv audio sau video portabil.

---

## **R**

### **Rip (ripping)**

Folosind un program software care "ia" fișierele audio digitale de pe un disc și le transferă către drive-ul unui calculator. Integritatea informațiilor este păstrată, deoarece semnalul nu trece prin cardul audio al calculatorului și nu necesită transformarea în format analog. Transferul digital-către-digital crează un fișier WAV care poate fi transformat în fișier MP3.

---

## **S**

### **SuperScroll**

SuperScroll™ este o opțiune de navigare care are taste cu dublă acțiune. SuperScroll™ vă permite să navigați repede prin librăriile mari. Cu cât țineți mai mult apăsat pe buton cu atât viteza de căutare se va mări.

