

GoGear

SA2ARA04
SA2ARA08
SA2ARA16

Užregistruokite savo įrenginį ir gaukite visą
reikiamą pagalbą internete

www.philips.com/welcome

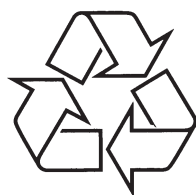

Daugiau apie firmos "Philips" gaminius galite sužinoti
pasauliniame Interneto tinkle. Svetainės adresas:
<http://www.philips.com>

Naudojimosi instrukcijų knygelė

PASTABOS

A series of horizontal dotted lines for writing.

1. Svarbios pastabos apie saugumą.....	4	10. Nuotraukos.....	22
Pagrindinė priežiūra.....	4	Nuotraukų perkėlimas į ARIAZ grotuvą.....	22
Produkto išmetimas ir perdirtimas.....	6	Nuotraukų peržiūra.....	22
2. Jūsų naujasis ARIAZ grotuvas.....	8	Automatinė nuotraukų peržiūra	
Ką rasite dėžutėje.....	8	("slideshow" režimas).....	22
3. Pradžia.....	9	Ištrinkite rodomą nuotrauką.....	22
Valdymo ir sujungimų peržiūra.....	9	Ištrinkite vieną ar daugiau nuotraukų.....	22
Garsumo apribojimas.....	9	11. Radijas.....	23
Pagrindinio meniu peržiūra.....	10	Klausykites FM radijo.....	23
Prijunkite ir įkraukite.....	10	Rankinis radijo stočių nustatymas.....	23
Į ARIAZ įdiegta programinė įranga.....	11	Automatinis radijo stočių nustatymas.....	23
Į ARIAZ įrašyti failai.....	11	Nustatytos radijo stoties grojimas.....	23
4. ARIAZ grotuvo atnaujinimas.....	12	12. Įrašai.....	24
Rankiniu būdu patikrinkite / atnaujinkite		Įrašykite iš FM radijo (Funkcija galima tik su kai	
programinės įrangos versiją.....	12	kuriais modeliais).....	24
5. ARIAZ grotuvo įjungimas / išjungimas.....	12	Įrašykite audio/balsus.....	24
Automatinis išsijungimas.....	12	Įrašų klausymas.....	24
Mygtukų užrakinimas.....	12	Įrašų įkėlimas į kompiuterį.....	25
6. Philips Songbird.....	13	Ištrinkite grojamą video įrašą.....	25
Medija "bibliotekos" sukūrimas.....	13	Ištrinkite vieną ar daugiau įrašų.....	25
Medija "bibliotekos" apžvalga.....	14	13. Naudokitės ARIAZ grotuvu norėdami	
Sutvarkykite ir valdykite savo Songbird		perkelti duomenų failus.....	25
"biblioteką".....	14	14. Nustatymai.....	26
Grojaraščiai.....	15	15. Techniniai duomenys.....	28
Pakeiskite savo Songbird "bibliotekos" išvaizdą.....	16	Sistemos reikalavimai.....	28
Suformatuokite ARIAZ (ištrinkite visą muziką ir		16. Žodynelis.....	29
visus duomenis).....	16		
"Pataisykite" ARIAZ (atkurkite gamyklinius			
nustatymus).....	17		
7. Muzika.....	18		
Klausykites muzikos.....	18		
"Judėkite" po muzikinį failą.....	18		
Grokite muziką iš specialios atrankos.....	18		
Suraskite savo muziką.....	18		
8. Audio knygos.....	20		
Audio knygų perkėlimas į ARIAZ grotuvą.....	20		
Audio knygos valdymas.....	20		
Pasirinkite audio knygą pagal knygos pavadinimą.....	20		
9. Video.....	21		
Rodyti video.....	21		
"Judėti" po video failą.....	21		
Ištrinkite rodomą video failą.....	21		
Ištrinkite vieną ar daugiau video failų.....	21		

Reikalinga pagalba?

Prašome aplankyti

www.philips.com/welcome

kur jūs turėsite pilną priėjimą prie pagalbinių duomenų, tokių kaip naudojimo instrukcija, paskutiniai programinės įrangos atnaujinimai ir atsakymai į dažnai užduodamus klausimus.

1. SVARBIOS PASTABOS APIE SAUGUMĄ

Pagrindinė priežiūra

Šio dokumento vertimas gali būti naudojamas tik kaip papildoma priemonė.

Esant neatitikimams tarp angliškiosios versijos ir vertimo, galioja angliškoji versija.

! Įspėjimas

- Norėdami išvengti žalos arba prasto funkcionavimo:
- Nepalikite grotuvo greta pernelyg didelio karščio, sukkelto šildymo įrangos arba tiesioginių saulės spindulių.
- Nenumeskite savo grotuvo ir neleiskite, kad kiti objektai užkristų ant jo.
- Neleiskite savo grotuvui panirti į vandenį. Neleiskite ausinėms ir baterijų skyriui būti paveiktam vandens, nes patekęs vanduo gali sukelti didžiulę žalą.
- Netoliese esantys veikiantys mobilieji telefonai gali sukelti trukdžius.
- Pasidarykite savo failų kopijas. Įsitinkinkite, kad esate išsaugoję originalius, į savo įrenginį parsisiųstus failus. Philips nėra atsakingi už duomenų praradimą, jeigu produktui yra padaroma žala arba jis yra nenuskaitomas / įskaitomas.
- Valdykite (perkelkite, trinkite ir pan.) muzikos failus tik naudodamiesi pateikta muzikine programine įranga, kad išvengtumėte problemų.
- Nenaudokite jokių valymo priemonių, kuriose yra alkoholio, amoniako, benzino arba kitų dirginančių medžiagų, nes jos gali pažeisti įrenginį.

Naudojimo ir laikymo temperatūros

- Naudokite vietoje, kur temperatūra visada yra tarp 0 ir 35°C (nuo 32 iki 95°F).
- Laikykite vietoje, kurioje temperatūra visada yra tarp -20 ir 45°C (nuo -4 iki 3°F).
- Baterijų darbo laikas gali sutrumpėti prastose temperatūrų sąlygose.

Dalių/priedų pakeitimas:

Aplankykite www.philips.com/support, norėdami užsakyti dalį/priedą pakeitimui.

Klausymo Apsauga



Klausykities vidutiniu garsumu:

Ausinių naudojimas dideliu garsumu gali pažeisti jūsų klausą. Šis įrenginys gali leisti garsus tokiame decibelų diapazone, kad normalus žmogus gali prarasti klausą net klausantis trumpiau nei minutę. Aukštesni decibelų diapazonai naudojami tiems, kurie jau yra susidūrę su klausos problemomis.

Garsas gali būti apgaulingas. Po tam tikro laiko jūsų klausą prisitaiko prie didesnio garsumo lygio. Tad po ilgesnio klausymosi, tai, kas atrodo skamba "normaliai", iš tikro jau gali būti per garsu ir pavojinga jūsų klausai. Kad nuo to apsisaugotumėte, nustatykite saugų garsumo lygį prieš tai, kai jūsų klausą priprasa, ir nekeiskite jo.

Saugaus garsumo nustatymas:

Nustatykite žemą garsumo lygį.

Lėtai didinkite garsą, kol pasieksite norimą vidutinį garsumą.

Klausykities ribotą laiko intervalą:

Ilgas klausymasis, net ir nedideliu garsumu, gali pakenkti jūsų klausai.

Įsitinkinkite, kad protingai naudojotės šiuo įrenginiu ir darote atitinkamas pertraukas.

Atkreipkite dėmesį į toliau išvardintus patarimus, kai naudojotės ausinėmis:

Klausykities ribotu garsumu ir ribotais laiko intervalais.

Jeigu įpratote prie atitinkamo garsumo- nebereguliokite garso.

Nesiklausykite tokiu garsumu, jog negirdėtumėte kas vyksta aplinkui.

Pavojingose situacijose būkite labai dėmesingi ir laikinai nutraukite klausymąsi.

Neklausykite grotuvo važiuodami motociklu, dviračiu ir t.t. Daugelyje vietų tai yra uždrausta, nes taip galite sukelti eismo įvykį.

16. ŽODYNĖLIS

B

Bit rate (bitų dažnis)

Tai per tam tikrą laiko vienetą perduodamų bitų kiekis. Paprastai matuojamas bitų skaičiumi per sekundę (ar kilobitais per sekundę: kbps). Terminas "bitų dažnis" yra sinonimas terminui "duomenų perdavimo dažnis" (arba paprasčiausiai "duomenų dažnis").

C

Compression (suspaudimas)

Audio terminais, tai yra laikinas arba ilgalaikis audio failų sumažinimas skirtas tausoti vietą arba efektyviai persiųsti failus. Laikinas failų suspaudimas vadinamas "non-lossy" suspaudimu ir informacija nėra prarandama. Ilgalaikis failo dydžio sumažinimas (toks kaip MP3 failų) yra vadinamas "lossy" suspaudimu, kuris neišsaugo nereikalingos informacijos, o pastaroji negražinamai prarandama.

D

Decibel (decibelas) (dB)

Matavimo vienetas, skirtas išreikšti galios skirtumą arba garso stiprumą.

F

FM (Frequency Modulation - Dažnio moduliavimas)

Radio transliavime: moduliavimo metodas, kuriame perduodamos įtampos dažnis kinta su moduliavimo įtampos dažniu.

Frequency Response (Dažnio "atsakas")

Tai garsiakalbio atkuriamas dažnių spektras, nuo žemiausio dažnio iki aukščiausio. Įprastinis dažnio spektras yra 20-20,000 Hz. Kiekvieno individo girdėjimo spektras yra skirtingas. Jeigu turite pilno spektro garso sistemą, ji skleidžia platų dažnio spektrą. Skirtingi valdikliai skleidžia tik dalį spektro.

FullSound (pilnas garsas)

FullSound™ yra naujoviška technologija, sukurta Philips. FullSound™ patikimai atkuria garsines smulkmenas suspaustoje muzikoje, suteikdama muzikai galimybę teikti maksimalų garsą be jokių trukdžių.

L

LCD (Skystųjų Kristalų Ekranas)

Tikriausiai labiausiai paplitęs būdas rodyti informaciją nekompiuterinėje elektroninėje technikoje.

Lossless compression (kompresija be praradimų)

Tai sistema, skirta duomenų bitų (tankio) mažinimui muzikiniame signale, nepažeidžiant originalo.

M

MP3

Failo formatas su garsinių duomenų suspaudimo sistema. "MP3" yra Motion Picture Experts Group 1 (arba MPEG-1) Audio Layer 3 sutrumpinimas. Naudojant MP3 formatą, viename CD-R arba CD-RW diske galima sutalpinti maždaug 10 kartų daugiau duomenų nei įprastame audio CD diske.

MSC [Mass Storage Class]

USB duomenų kaupiklio įrenginio klasė (arba USB MSC arba UMS) yra tam tikras komunikavimo protokolų rinkinys, atminties įrenginiams suteikiantis vartojimo sąsają. Įrenginiai, suderinami su šiuo standartu, yra vadinami MSC (Mass Storage Class) įrenginiais.

MTP [Media Transfer Protocol]

Medijos perkėlimo protokolas (Media Transfer Protocol) palaiko muzikinių ir video failų perkėlimą į nešiojamus audio ir video grotuvus.

R

Rip / Ripping (Kopijavimas)

Naudojantis atitinkama programine įranga galite perkelti audio failus iš kompaktinio disko į kompiuterio kietąjį diską. Išsaugomas duomenų vientisumas, kadangi signalas neina per kompiuterio garso plokštę ir jo nereikia konvertuoti į analoginį formatą. Skaitmeninis-į-skaitmeninį perkėlimas sukuria WAV failą, kuris vėliau gali būti konvertuojamas į MP3 failą.

S

SuperScroll

SuperScroll™ yra dvigubų veiksmų naršymo funkcija ARIAZ grotuve SuperScroll™ leidžia lengvai kontroliuoti naršymo greitį, naršant per dideles bibliotekas. Ilgesnis mygtuko paspaudimas padidina naršymo greitį.

15. TECHNINIAI DUOMENYS

Maitinimas

Energijos maitinimas: 570 mAh ličio polimerų vidinė pakraunama baterija.

Grojimo laikas*

- muzikos: 45 valandos

- video: 5 valandos

Programinė įranga

Philips Songbird: vidinės mikroprogramos atnaujinimui ir muzikos perkėlimui

Jungtys

Ausinės 3.5 mm

Greitaielis USB 2.0

Garsas

Kanalų atskirimas: 45 dB

Dažnis: 80 - 18,000 Hz

Išvesties jėga: 2 x 2,4 mW

“Signalas į triukšmą” santykis: > 84 dB

Audio grojimas

Palaikomi formatai:

MP3:

MP3 bitų dažniai (bit rates): 8 - 320 kbps ir VBR;

MP3 “sample” dažniai: 8, 11.025, 16, 22.050, 32, 44.1, 48 kHz

WMA:

WMA bitų dažniai (bit rates): 5 - 320 kbps

WMA “sample” dažniai: 8, 11.025, 16, 22.050, 32, 44.1, 48 kHz

WAV

FLAC

APE

Video grojimas

Palaikomi formatai:

WMV9

MJPEG (.mp4)

Nuotraukų rodymas

Palaikomi formatai:

JPEG

BMP

Saugojimo medija

Vidinės atminties talpa**:

SA2ARA04 4GB NAND Flash

SA2ARA08 8GB NAND Flash

SA2ARA16 16GB NAND Flash

SA2ARA32 32GB NAND Flash

Ekranas

Spalvotas LCD, 320 x 240 pikseliai.



Pastaba

- * Pakraunamos baterijos gali būti įkraunamos ribotą kartų skaičių ir po tam tikro laiko jas reikės pakeisti. Baterijos veikimo laikas ir įkrovimų skaičius priklauso nuo nustatymų ir naudojimo.
- ** 1 GB = 1 milijardas baitų, saugojimo talpa bus mažesnė. Pilnas atminties išnaudojimas yra neįmanomas, nes tam tikras jos “kiekis” yra reikalingas grotuvui. Saugojimo talpa nustatyta pagal tokius vidurkius: 4 minučių daina ir 128kbps MP3 kodavimas.

Sistemos reikalavimai

- Windows® XP (SP3 arba naujesnis) / Vista / 7
- Pentium III 800 MHz procesorius arba greitesnis
- 512 MB RAM
- 500 MB vietos kietajam diske
- Prisijungimas prie Interneto
- Windows® Internet Explorer 6.0 arba naujesnis
- CD-ROM diskų valdiklis
- USB lizdas

1. SVARBIOS PASTABOS APIE SAUGUMĄ

Modifikacijos

Atlikdamas gamintojo nepatvirtintas modifikacijas vartotojas gali netekti teisių naudotis šiuo įrenginiu.

Informacija apie autorines teises

Visi prekiniai ženklai ir produktų pavadinimai priklauso atitinkamoms kompanijoms ir organizacijoms.

Kopijuodami įrašus iš Interneto ar CD diskų jūs pažeidžiate autorines teises ir tarptautines sutartis.

Autorinėmis teisėmis apsaugotos medžiagos, tame tarpe kompiuterinių programų, failų, transliacijų, garso įrašų kopijavimas yra autorių teisių pažeidimas ir yra laikomas kriminaliniu nusikaltimu. Šio įrenginio tokiais tikslais naudoti negalima.

Windows Media ir Windows logotipai yra registruoti prekiniai ženklai, priklausantys Microsoft Korporacijai Amerikoje ir kitose šalyse.

Būkite atsakingi! Gerbkite autorines teises.



Philips gerbia intelektinę kitų žmonių nuosavybę ir mes prašome savo vartotojų elgtis taip pat.

Internetu esančių failų turinys gali būti sukurtas ir/arba platinamas be autorių teisių savininkų sutikimo. Informacijos kopijavimas arba platinimas be sutikimo gali pažeisti autorių teisių įstatymus įvairiose šalyse, įskaitant ir jūsų.

Autorių teisių įstatymų laikymasis yra jūsų atsakomybė.

Atsisiųstų į kompiuterį video klipų įrašymas ir perkėlimas į nešiojamąjį grotuvą yra skirtas tik viešiesiems domenams arba tinkamai licencijuotam talpinimui. Jūs galite naudoti tokį turinį savo asmeniniam, nekomerciniam naudojimui ir turite gerbti įmanomas autorių teisių instrukcijas, skelbiamas autorių teisių savininko. Šios instrukcijos gali teigti ir tai, kad tolesnių kopijų daryti negalima.

Video failai gali turėti kopijavimo apsaugos technologiją, kuri sustabdo tolimesnį kopijavimą. Tokiose situacijose įrašymo funkcija neveiks ir jūs būsite informuoti žinute.

Duomenų kaupimas

Philips yra pasiryžęs gerinti šio produkto kokybę ir suteikti dar geresnę vartojimo patirtį.

Kad būtų geriau suprastas šio įrenginio naudojimosi profilis, įrenginys į atmintį įrašo šiek tiek

informacijos / duomenų. Šie duomenys skirti tam, kad būtų identifikuoti bet kokie nesklaidumai ir problemos, su kuriomis jūs kaip vartotojas galite susidurti naudojimosi įrenginiu metu. Kaupiami duomenys apims, pavyzdžiui, grojimo trukmę tienerio režime, kiek kartų buvo susidurta su išsikrovusiomis baterijomis ir pan. kaupiami duomenys neatskleis įrenginio grotų turinio, taip pat neparodys įrašytų failų šaltinio. Įrenginyje kaupiami duomenys bus panaudoti TIK TUO ATVEJU, jei vartotojas gražina įrenginį į Philips paslaugų centrą ir TIK TAM, kad būtų supaprastinta nesklaidumų priežasties aptikimo ir jų prevencijos procedūra. Sukaupta informacija turi būti pateikta vartotojui jam to paprašius.

“Monkey's“ Audio dekoderis

1. “Monkey's“ Audio SDK ir šaltinio kodas gali būti laisvai naudojami norint prie bet kurio produkto (nemokamo ar mokamo) pridėti APE formato grojimo, kodavimo ar “tagging” priedą. Kodo naudojimas firmiškais tikslais, neatitinkančiais oficialaus APE formato, reikalauja oficialaus raštiško autoriaus sutikimo.
2. “Monkey's“ Audio šaltinis gali būti įtrauktas į GPL ar atvirojo kodo programinę įrangą, nors “Monkey's“ Audio pats savaime nėra priklausomas nuo išorinių licencijavimo reikalavimų.
3. Kodo pakeitimai ir patobulinimai turi būti perduoti atgal “Monkey's“ Audio projektui be jokių apribojimų ir kompensacijų.
4. Programinėje įrangoje, naudojančioje kodą, turi būti aiškiai pripažinti naudoti kodai, idėjos ar “bibliotekos”.
5. Nors programinė įranga buvo nuodugniai patikrinta, autorius jokia būdu neatsakingas už žalą, atsiradusią dėl techninių defektų ar neteisingo naudojimo.

1. SVARBIOS PASTABOS APIE SAUGUMĄ

FLAC dekoderis

Autorinės teisės (C) 2000, 2000,2001,2002,2003,2004,2005, 2006,2007,2008,2009 Josh Coalson

Pakartotinis platinimas ir naudojimas, su arba be pakeitimų, yra leidžiamas tik tuo atveju, jeigu tenkinamos šios sąlygos:

- Pakartotiname šaltinio kodo platinime turi išlikti aukščiau nurodytas pranešimas apie autorines teises, šis sąlygų sąrašas ir toliau esantis išsižadėjimas.
- Pakartotiname platinime "binary" formoje turi išlikti aukščiau nurodytas pranešimas apie autorines teises, šis sąlygų sąrašas ir toliau esantis išsižadėjimas, esantys dokumentacijoje ir/ arba kitoje platinimo metu pateikiamoje medžiagoje.
- Norint reklamuoti ar kitaip patvirtinti produktus sukurtus pagal šią programinę įrangą, be išankstinio raštiško sutikimo negalima naudoti nei organizacijos pavadinimo Xiph.org Foundation, nei jos autorių vardų.

ŠI PROGRAMINĖ ĮRANGA YRA PATEIKTA AUTORINIŲ TEISIŲ SAVININKŲ IR KŪRĖJŲ. ŠIAI ĮRANGAI NĖRA SUTEIKIAMOS JOKIOS GARANTIJOS. AUTORINIŲ TEISIŲ SAVININKAI IR KŪRĖJAI JOKIAIS ATVEJAIS NĖRA ATSAKINGI UŽ TIESIOGINĖ, NETIESIOGINĖ, ATSITIKTINĖ, SPECIALIĄ, TIPINĖ AR PASEKMINĖ ŽALĄ (ĮSKAITANT, BET NEAPSIRIBOJANT PAKAITINIŲ PREKIŲ AR PASLAUGŲ ĮSIGIJIMĄ; NAUDOJAMOS INFORMACIJOS AR PELNO PRARADIMĄ; AR VERSLO SUTRIKDYMĄ), KAD IR KAIP JI BŪTŲ SUKELTA IR REMIANTIS BET KOKIA ATSAKOMYBĖS TEORIJA, NUMATYTA SUTARTYJE, GRIEŽTA ATSAKOMYBĖS FORMA AR CIVILINIŲ TEISIŲ PAŽEIDIMU (ĮSKAITANT NEATSARGUMĄ AR KITU ATVEJU), KYLANTI BET KOKIU BŪDU NAUDOJANT ŠIĄ PROGRAMINĖ ĮRANGĄ, NET JEIGU ĮSPĖJAMA APIE GALIMYBĘ ATSIKRAUTI TOKIAI ŽALAI.

XPAT XML Parser

Autorinės teisės (C) 1998, 1999, 2000 Thai Open Source Center Ltd.

Visiems asmenims įsigijusiems šios programinės įrangos kopiją ir susijusius dokumentacijos failus (toliau "Programinė įrangą") nemokamai suteikiamas leidimas platinti šią Programinę įrangą be apribojimų, įskaitant teisę naudotis, kopijuoti, modifikuoti, sujungti, skelbti, platinti, sublicenzijuoti ir/arba pardavinėti šios Programinės

įrangos kopijas, jeigu yra laikomasi šių sąlygų:

Visose Programinės įrangos kopijose turi būti aukščiau nurodytas pranešimas apie autorines teises ir šis pranešimas apie leidimą.

ŠI PROGRAMINĖ ĮRANGA YRA PATEIKIAMA BE JOKIŲ GARANTIJŲ, MOMENTINIŲ AR NUMANOMŲ, ĮSKAITANT, BET NEAPSIRIBOJANT TINKAMUMO PREKYBAI GARANTIJAS, TINKAMUMĄ KONKREČIAM TIKSLUI IR NEPAŽEIDIAMUMĄ. AUTORIAI ARBA AUTORINIŲ TEISIŲ SAVININKAI JOKIAIS ATVEJAIS NĖRA ATSAKINGI UŽ BET KOKIAS PRETENZIJAS, ŽALAS AR KITAS PRIEVOLES, ATSIKRAUSIAS DĖL SUTARTIES, CIVILINĖS TEISĖS PAŽEIDIMŲ ARBA, KITU ATVEJU, SĄLYGOTAS PROGRAMINĖS ĮRANGOS AR JOS DALIES NAUDOJIMO.

Seno produkto išmetimas

Jūsų produktas yra sukurtas ir pagamintas iš aukštos kokybės medžiagų ir komponentų, kurie gali būti perdirbami arba naudojami dar kartą.

Jeigu prie savo produkto matote nubraukto šiukšlių konteinerio simbolį, tai reiškia, kad produktas pagamintas pagal Europos Direktyvą 2002/96/EC.



Niekada neišmeskite savo produkto kartu su kitomis namų apyvokos šiukšlėmis. Prašome pasidomėti vietinėmis elektrinių ir elektroninių prietaisų išmetimo taisyklėmis. Jeigu teisingai atsikratysite senu produktu, tai sumažins neigiamą įtaką gamtai ir žmonių sveikatai.

14. NUSTATYMAI

Nustatymai	Nustatymų meniu	Sub-nustatymų meniu	
Language	Czech Greek English (default) Danish German Spanish French Italian Hungarian Dutch	Norwegian Polish Portuguese Portuguese (Brazilian) Russian Slovak Finnish Swedish Turkish Simplified Chinese	Traditional Chinese Japanese Korean Thai (some versions only) Arabic (some versions only) Hebrew (some versions only)
Information	Capacity Free space Firmware version Model Support site		
Factory settings	Restore factory settings? (Files are not affected.)	Yes No	

* Ekvalaizeris automatiškai išsijungs, kuomet bus aktyvuota FullSound funkcija.

14. NUSTATYMAI

Štai kaip jūs galite keisti ARIAZ grotuvo nustatymus:

Pagrindiniame meniu pasirinkite *****, kad įeitumėte į nustatymų režimą.

***** meniu, naršykite kaip nurodyta:

1. Spauskite **⌘** / **⌘**, norėdami pasirinkti nustatymą.
2. Spauskite **⌘**, norėdami patvirtinti pasirinkimą ir pereiti į kitą lygmenį (kai galima).
 - Spauskite **↩**, norėdami grįžti į buvusį lygmenį.
 - Spauskite ir laikykite nuspaužę **↩**, norėdami išėiti iš ***** meniu.

***** meniu yra galimi tokie nustatymai:

Nustatymai	Nustatymų meniu	Sub-nustatymų meniu
Play mode	Play music from...	All songs ...this album ...this artist
	Repeat	Repeat off (default) Repeat 1 Repeat all
	Shuffle	Shuffle off (default) Shuffle all
Sound settings	FullSound	Off (default) On*
	Equalizer	Off (default) Jazz Rock Classical Funk Techno Hip hop Custom
	Volume limit	Off (default) Set
	Display settings	Theme
Display settings	Backlight timer	15 sec. (default) 30 sec. 45 sec. Always on
	Sleep timer	Time left: [x] minutes Off (default) Set

1. SVARBIOS PASTABOS APIE SAUGUMĄ

! Įspėjimas

- Integruotos baterijos išėmimas pažeidžia garantiją ir gali sugadinti produktą.
- Šios išėmimo ir išmetimo instrukcijos yra skirtos tam, kad būtų imtasi tinkamų žingsnių produkto vartojimo pabaigoje.

Jūsų produkte yra integruota pakraunama baterija, aprašyta Europos Direktyvoje 2006/66/EC, kuri negali būti išmetama su įprastomis namų apyvokos šiukšlėmis.



Kad apsaugotumėte savo produkto funkcionalumą ir saugumą, nugabenkite savo produktą į oficialią surinkimo vietą ar įstaigą, kur profesionalas galės išimti arba pakeisti jūsų bateriją kaip parodyta:

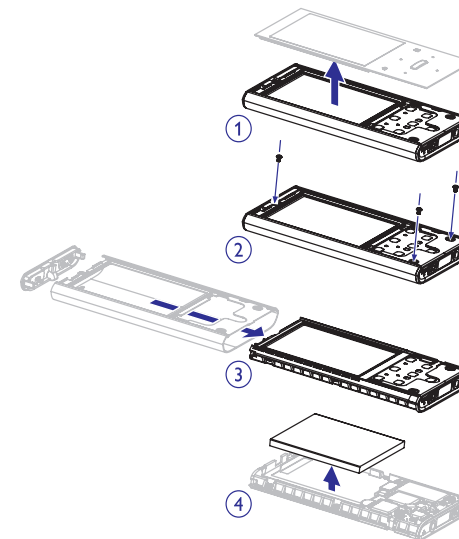

Prašome susipažinti su vietinėmis baterijų surinkimo (išmetimo) taisyklėmis. Teisingas baterijų išmetimas padės išvengti potencialiai neigiamų pasekmių gamtai ir žmonių sveikatai.

Pastaba Europos Sąjungai

Šis produktas atitinka Europos Sąjungos radijo trukdžių reikalavimus.

2. JŪSŲ NAUJASIS ARIAZ GROTUVAS

ARIAZ grotuvas leis jums:

- groti muziką
- žiūrėti video failus
- klausytis FM bangų radijo imtuvo
- daryti įrašus
- skaityti tekstus

Ką rasite dėžutėje

Patikrinkite, ar gavote šiuos daiktus:



Grotuvą

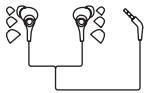

Ausines



USB laidą



Greitos pradžios gidą



Pastaba

- Iliustracijos yra tik reprezentacinė priemonė. Philips pasilieka teisę keisti spalvą/dizainą be išankstinio perspėjimo.

12. ĮRAŠYMAI

Įrašų įkėlimas į kompiuterį

Naudokitės **Philips Songbird** programa, norėdami sinchronizuoti savo medija failus.

Priešingu atveju, failus galite perkelti ir per Windows Explorer.

1. Prijunkite ARIAZ grotuvą prie kompiuterio.
2. Naudodamiesi Windows Explorer programa, atidarykite ARIAZ.
3. Pasirinkite katalogą **Recordings > Voice** arba **FM radio***.
4. Kopijuokite ir įkelkite įrašus į bet kurią savo kompiuterio vietą.



Pastaba

- * FM radijo įrašymo galimybė yra tik kai kuriuose modeliuose. Norėdami sužinoti, kokias funkcijas turi jūsų grotuvas, žiūrėkite ARIAZ grotuvo ekrano meniu.

Ištrinkite grojamą video įrašą

Norėdami ištrinti tuo metu grojamą įrašą, sekite šiais žingsniais:

1. Įrašui grojant spauskite .
2. Pasirinkite nustatymą, skirtą įrašo ištrynimui.
3. Pasirinkite **[Yes]**, kad patvirtintumėte ištrynimą.

13. NAUDOKITĖS ARIAZ GROTVU, NORĖDAMI PERKELTI DUOMENŲ FAILUS

Čia aprašyta, kaip naudoti ARIAZ grotuvą, norint juo perkelti arba jame išsaugoti duomenų failus:

1. Prijunkite ARIAZ grotuvą prie kompiuterio (žr. skyrių **“Prijungimas ir pakrovimas”**, norėdami instrukcijų).
2. Kompiuteryje per Windows Explorer programą kopijuokite duomenų failus ir įkelkite juos į ARIAZ grotuvą.



Pastaba

- Naudokitės kompiuteriu norėdami perkelti duomenų failus atgal į kompiuterį arba norėdami ištrinti perkeltus failus iš ARIAZ grotuvo .

Ištrinkite vieną ar daugiau įrašų

Norėdami ištrinti nuotraukas naudojantis Windows Explorer programa:

1. Prijunkite ARIAZ grotuvą prie kompiuterio.
2. Naudodamiesi Windows Explorer programa, suraskite katalogą **Recordings > Voice** arba **FM radio***.
3. Ištrinkite įrašus lygiai taip pat, kaip tai darytumėte savo kompiuteryje.









Pastaba

- * FM radijo įrašymo galimybė yra tik kai kuriuose modeliuose. Norėdami sužinoti, kokias funkcijas turi jūsų grotuvas, žiūrėkite ARIAZ grotuvo ekrano meniu.

12. ĮRAŠYMAI

Įrašykite iš FM radijo

(Funkcija galima tik su kai kuriais modeliais!)





1. Pagrindiniame meniu pasirinkite .
2. Spauskite  ir tada pasirinkite [Start FM radio recording] (pradėti FM radijo įrašymą).
 - Spauskite , norėdami perjungti tarp pauzės ir įrašymo.
3. Spauskite , norėdami sustabdyti.
4. Spauskite , norėdami išsaugoti įrašą, arba , norėdami atšaukti.
 - Įrašai yra išsaugomi grotuve. (Failų pavadinimų formatas: FMRECXXX.WAV, kur XXX nurodo įrašo numerį, kuris yra parenkamas automatiškai).

Patarimas

- Savo įrašus galite surasti per [Recordings Library] > [FM Radio].

Įrašykite audio/balsus

Naudodamiesi šia funkcija jūs galite įrašyti audio/balsus su integruotu mikrofonu (žiūrėkite skyrių **Peržiūra**, norėdami sužinoti, kur yra integruoto mikrofono vieta):



1. Pagrindiniame meniu pasirinkite  > [Start voice recording] (pradėti balso įrašymą).
 - ↳ Spauskite , norėdami perjungti tarp pauzės ir įrašymo.
2. Spauskite , norėdami sustabdyti įrašymą.
3. Spauskite , norėdami išsaugoti įrašą, arba , norėdami atšaukti.
 - Įrašai yra išsaugomi grotuve. (Failų pavadinimų formatas: VOICEXXX.MP3, kur XXX nurodo įrašo numerį, kuris yra parenkamas automatiškai).

Patarimas

- Savo įrašus galite surasti per [Recordings Library] > [Voice].

Įrašų klausymas



Klausykitės FM radijo* įrašų:

1. Pagrindiniame meniu pasirinkite .
2. Spauskite  ir tada pasirinkite [Recordings Library] > [FM Radio].
3. Pasirinkite įrašą.
4. Spauskite , norėdami groti savo įrašą.

Pastaba

- * FM radijo įrašymo galimybė yra tik kai kuriuose modeliuose. Norėdami sužinoti, kokias funkcijas turi jūsų grotuvas, žiūrėkite ARIAZ grotuvo ekrano meniu.







Klausykitės audio/balso įrašų:

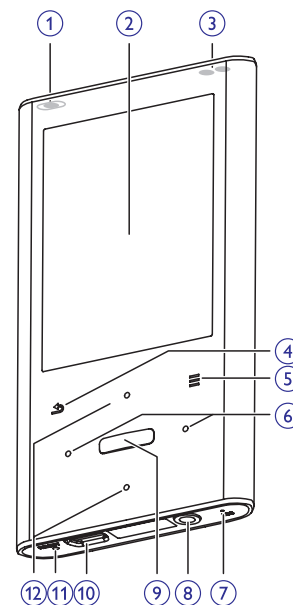



1. Pagrindiniame meniu pasirinkite .
2. Spauskite  ir tada pasirinkite [Recordings Library] > [Voice].
3. Pasirinkite įrašą.
4. Spauskite , norėdami groti savo įrašą.

3. PRADŽIA

Valdymo ir sujungimų peržiūra



- | | | |
|---|---|---|
| 1 |  | pastumkite ir palaikykite: ARIAZ grotuvo įjungimui / išjungimui. |
| |  | pastumkite: visų mygtukų užrakinimui / atrakinimui. |
| 2 | | Ekranas |
| 3 | + / - | grojimo režime, spauskite: padidinsite / sumažinsite garsumą.
grojimo režime, spauskite ir palaikykite nuspaukę: padidinsite / sumažinsite garsumą dideliu greičiu. |
| 4 |  | spauskite: atgal vienu lygmeniu.
spauskite ir palaikykite nuspaukę: sugrįšite atgal į pagrindinį meniu. |
| 5 |  | parodyti nustatymų meniu |
| 6 |  /  | spauskite ir palaikykite nuspaukę: greitai "peršokti" prie tolimesnio / prieš tai esančio.
grojimo lange, spauskite ir palaikykite nuspaukę, norėdami "praskenuoti" grojamą dainą. |
| 7 | MIC | mikrofonas |
| 8 |  | ausinių lizdas |





- | | | |
|----|---|--|
| 9 |  | spauskite: groti / pauzė / patvirtinti |
| 10 |  | USB jungtis |
| 11 | RESET | spauskite: ARIAZ grotuvo perkrovimas |
| 12 |  /  | sąrašė, spauskite: pastumsite sąrašą į viršų / apačią.
sąrašė, spauskite ir palaikykite nuspaukę: pastumsite sąrašą į viršų / apačią dideliu greičiu. |

Garsumo apribojimas

Įspėjimas

- Klausymasis dideliu garsumu ilgesnį laiką gali būti pavojingas klausytojui.

Jūs galite nustatyti garso išvesties lygio limitą savo ARIAZ grotuvui.

1. Pagrindiniame meniu pasirinkite [Settings] > [Sound settings] > [Volume Limit].
2. Spauskite  / , norėdami reguliuoti garsumo lygį.
3. Spauskite , norėdami patvirtinti.
 - ↳ Kai jūs nustatote garso limitą, ARIAZ grotuvas nebegalės padidinti nustatyto garso, net jeigu jūs spausite  mygtuką.

Norėdami vėl įgalinti maksimalų garsą:

1. Pasirinkite [Settings] > [Sound Settings] > [Volume Limit].
2. Nustatykite garso limitą iki maksimalaus.
3. Spauskite , norėdami patvirtinti.

3. PRADŽIA

Pagrindinio meniu peržiūra

Meniu Režimas	Veiksmas
Music (muzika)	skaitmeninių garso takelių grojimui
Rhapsody* channels	klausykitės savo Rhapsody* kanalų
Video	groti video
Pictures (nuotraukos)	žiūrėti nuotraukas
FM radio (radijas)	klausytis FM radijo
Recording (įrašymas)	sukurkite ir klausykitės įrašų
Folder view (katalogo peržiūra)	kataloge esančių failų peržiūra
Text reader (teksto skaitytuvas)	tekstinių failų skaitymas
Settings (nustatymai)	pasirinkite norimus ARIAZ grotuvo nustatymus
Now playing (dabar grojama)	parodyti dabartinio grojimo ekraną

Pastaba

- * Rhapsody kanalai taps pagrindinio meniu dalimi tada, kai ARIAZ grotuvą prijungsite prie kompiuterio, kuriame yra suinstaliuota Rhapsody programinė įranga. Norint naudotis Rhapsody kanalų paslaugomis, reikia turėti aktyvią Rhapsody paskyrą (account). Ši paslauga galima tik kai kuriose šalyse.

Prijungimas ir pakrovimas

ARIAZ grotuvas turi integruotą bateriją, kuri gali būti pakrauta per kompiuterio USB jungtį (USB laidas pateiktas komplekte).

Pastaba

- ARIAZ grotuvą prijungus prie kompiuterio, jūsų trumpai paprašys pasirinkti:
- [Charge & transfer]** (įkrovimas ir failų perkėlimas) arba **[Charge & play]** (įkrovimas ir grojimas).
- Jei nieko nepasirinksite, ARIAZ grotuvas automatiškai pasirinks [Charge & transfer] nustatymą.

ARIAZ grotuvo prijungimas prie kompiuterio

- Prijunkite pateikto USB laido kištuką prie laisvo USB lizdo jūsų kompiuteryje.
- Prijunkite mažąjį USB laido kištuką prie mažojo USB lizdo jūsų ARIAZ grotuve.
- Įjunkite kompiuterį.
↳ ARIAZ grotuvas kraunasi.

Philips Songbird instaliavimas pirmąjį kartą

Prijungus ARIAZ grotuvą prie kompiuterio pirmąjį kartą, pasirodys pranešimas:

- Pasirinkite **Install Philips Songbird** (instaliuokite Philips Songbird).
- Norėdami baigti instaliavimą, sekite ekrane pasirodysiančiomis instrukcijomis.

Pastaba

- Instaliavimo metu jūsų bus paprašyta sutikti su licencijų sąlygomis.

Jei automatiškai nepasirodys pranešimų langas:

- Pasirinkite **My Computer** (Windows XP / Windows 2000) / **Computer** (Windows Vista / Windows 7).
- Paspauskite dešinįjį pelės mygtuką virš **Philips GoGear** ARIAZ ikonos.
- Pasirinkite **Install Philips Songbird** (Setup.exe).
- Norėdami baigti instaliavimą, sekite ekrane pasirodysiančiomis instrukcijomis.

Pastaba

- Instaliavimo metu jūsų bus paprašyta sutikti su licencijų sąlygomis.

11. RADIJAS

Klausykitės FM radijo

- Pagrindiniame meniu pasirinkite , kad patektumėte į radijo režimą.
↳ Ausinių laidas veiks kaip FM antena.

Patarimas

- Radijas išsijungs, kai įjungsite kitą režimą arba kai išjungsite ARIAZ grotuvą.

Rankinis radijo stočių nustatymas

Kol esate režime, galite rasti radijo stotis rankiniu būdu:

- Norėdami surasti kitą stiprų signalą, spauskite ir laikykite nuspaudę / .
- Norėdami tiksliai nustatyti radijo dažnį, trumpai paspauskite / .

Automatinis radijo stočių nustatymas

ARIAZ automatinio nustatymo funkcija padės jums rasti radijo stotis ir išsaugoti jas atmintyje kaip tam tikrus kanalus.

- Kol esate režime su prijungtomis ausinėmis, pasirinkite stoties numerį.
- Spauskite ir pasirinkite **[Auto tune]**.
 - Jei reikės, pasirinkite **[Yes]** (taip), kad patvirtintumėte.
↳ Radijas automatiškai nustato radijo stotis ir išsaugo dažnius kaip tam tikrus kanalus. Iš viso yra 20 galimų kanalų.
 - Norėdami sustabdyti automatinę paiešką, spauskite .
 - Norėdami grįžti į pagrindinį meniu, spauskite ir laikykite nuspaudę mygtuką 2 sekundes.

Nustatytos radijo stoties grojimas

- Kol esate režime, pasirinkite stoties numerį.
- Spauskite arba , norėdami perjungti kitą stotį.
- Norėdami ieškoti kito stipresnio signalo, spauskite ir laikykite nuspaudę arba mygtuką 2 sekundes.
 - Norėdami grįžti į pagrindinį meniu, spauskite ir laikykite nuspaudę mygtuką 2 sekundes.

Pastaba







- Norėdami groti radijo stotis, jūs pirmą turite jas išsaugoti atmintyje kaip tam tikrus kanalus.

10. NUOTRAUKOS



Nuotraukų perkėlimas į ARIAZ grotuvą

1. Prijunkite ARIAZ grotuvą prie kompiuterio.
2. Naudodamiesi Windows Explorer programa, sukurkite nuotraukoms skirtus katalogus ARIAZ grotuve.
3. "Drag and drop" būdu (kompiuterio pelės pagalba "traukdami" ir paleisdami failus) sudėliokite norimas nuotraukas į katalogus.

Nuotraukų peržiūra

1. Pagrindiniame meniu pasirinkite , kad patektumėte į nuotraukų režimą.
2. Naršykite per papildomus sub-meniu, norėdami pasirinkti nuotraukų failą.
3. Spauskite , norėdami pamatyti nuotraukos vaizdą per visą ekraną.
4. Spauskite  / , norėdami pasukinėti nuotrauką.
 - Spauskite , norėdami pamatyti daugiau nuotraukų nustatymų.
 - Spauskite , norėdami grįžti vienu lygiu atgal.
 - Spauskite ir palaikykite nuspaudę , norėdami grįžti į pagrindinį meniu.

Automatinė nuotraukų peržiūra ("slideshow" režimas)

1. Matydami nuotraukos vaizdą per visą ekraną, spauskite , kad pradėtumėte automatinės nuotraukų peržiūros ("slideshow") režimą.
- Spauskite , norėdami pamatyti daugiau automatinės nuotraukų peržiūros ("slideshow") nustatymų.

Ištrinkite rodomą nuotrauką

Norėdami ištrinti tuo metu rodomą nuotrauką, sekite šiais žingsniais:

1. Matydami nuotraukos vaizdą per visą ekraną spauskite  .
2. Pasirinkite nustatymą, skirtą nuotraukos ištrynimui.
3. Pasirinkite **[Yes]**, kad patvirtintumėte ištrynimą.

Ištrinkite vieną ar daugiau nuotraukų

Naudokitės savo kompiuteriu, norėdami ištrinti nuotraukas per Windows Explorer programą.

1. Prijunkite ARIAZ grotuvą prie kompiuterio.
2. Naudodamiesi Windows Explorer programa, suraskite nuotraukų katalogą ARIAZ grotuve.
3. Ištrinkite nuotraukas lygiai taip pat, kaip tai darytumėte savo kompiuteryje.

Pastaba

- Taip pat jūs galite pasirinkti  pagrindiniame meniu ir surasti savo nuotraukas per katalogus.

3. PRADŽIA

Philips Songbird instaliavimas dar kartą (po pirmos instaliacijos)

Svarbu!

Philips Songbird programinė įranga yra gamykliškai įrašyta į ARIAZ grotuvą.

Siekiant atlaisvinti daugiau atminties jūsų duomenims, iš ARIAZ grotuvo automatiškai ištrinamas instaliacinis failas pirminės instaliacijos metu.

Norėdami instaliuoti programinę įrangą bet kuriuo kitu metu po pirminės instaliacijos, sekite šiais žingsniais:

1. Prijunkite ARIAZ grotuvą prie kompiuterio.
2. Įsitikinkite, kad kompiuteris yra prijungtas prie Interneto, ir tada atidarykite Windows Explorer programą.
3. Būdami Windows Explorer lange spauskite dešinįjį pelės mygtuką virš ARIAZ ir pasirinkite nustatymą **Philips Songbird** instaliavimui.
 - ↳ Kompiuteris parsisiųs instaliacinį failą iš Interneto.
4. Norėdami baigti instaliavimą, sekite ekrane pasirodysiančiomis instrukcijomis

Baterijos lygio parodymai

Ekrane rodoma apytikslė baterijos būseną, kaip pavaizduota:

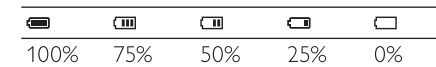

- ↳ Mirksintis baterijos ekranėlis rodo tai, kad baterija yra išsikrovusi. Grotuvas išsaugo visus nustatymus ir išsijungia per 60 sekundžių.

Pastaba

- Įkraunamos baterijos turi limituotą įkrovimų skaičių. Baterijos ilgaamžiškumas ir galimų įkrovimų skaičius priklauso nuo naudojimo ir nustatymų.
- Įkrovimo animacija sustoja ir yra parodoma  ikonėlė, kuomet įkrovimo procesas yra baigtas.

Patarimas

- Jūs galite taupyti baterijos energiją ir ilgiau klausytis ARIAZ grotuvo eidami į  > **[Display settings]** (ekrano nustatymai) > **[Screen off timer]** (ekrano išjungimo laikmatis) ir įsitikinkite, kad nustatytas trumpiausias laikas.

Į ARIAZ įdiegta programinė įranga

Į ARIAZ grotuvą gamykliškai įrašyta ši programinė įranga:

- **Philips Songbird** (padės jums atnaujinti ARIAZ grotuvo vidinę mikroprogramą ir perkelti failus).

Į ARIAZ įrašyti failai

Į ARIAZ grotuvą gamykliškai įrašyti šie failai:

- Naudojimosi Instrukcijos
- Dažniausiai Užduodami Klausimai
- Saugumo ir garantinė informacija
- Pasaulinės garantijos informacija

4. ARIAZ GROTUVO ATNAUJINIMAS

ARIAZ grotuvą valdo vidinė programa vadinama mikroprograma. Gamintojai nuolat išleidžia atnaujintas mikroprogramų versijas.

Programinė įranga, kuri vadinasi **Philips Songbird**, gali naudoti jūsų kompiuterį, kad automatiškai nustatytų jūsų ARIAZ būklę ir praneštų, jeigu Internete atsirastų mikroprogramų patobulinimų.

Įdiekite **Philips Songbird** į savo kompiuterį (žr. skyrių **Programinės įrangos instaliavimas**) ir sekite instrukcijomis, kad atnaujintumėte (žr. skyrių **Vidinės mikroprogramos patikrinimas ir atnaujinimas rankiniu būdu**).

Pastaba

- Jūsų muzikiniai failai nėra paveikiami mikroprogramos atnaujinimo.

Vidinės mikroprogramos patikrinimas ir atnaujinimas rankiniu būdu

1. Įsitikinkite, kad jūsų kompiuteris yra prijungtas prie Interneto.

2. Prijunkite ARIAZ grotuvą prie kompiuterio (žr. skyrių **“Prijungimas ir pakrovimas”**, norėdami instrukcijų).
3. Savo kompiuteryje spauskite **Start > Programs > Philips > Philips Songbird**, norėdami paleisti Philips Songbird programą.
4. Pasirinkite **Tools > Updates**.
 - ↳ Philips Songbird patikrins, ar nėra atnaujinimų ir įdiegs naują vidinę mikroprogramą iš interneto, jeigu bus įmanoma.
5. Sekite ekrane pasirodysiančiomis instrukcijomis, norėdami atnaujinti ARIAZ grotuvo vidinę mikroprogramą.
6. Palaukite, kol atnaujinimas bus baigtas, tada atjunkite ARIAZ grotuvą nuo kompiuterio.
 - ↳ Po mikroprogramos atnaujinimo ARIAZ grotuvas persikraus ir vėl bus paruoštas naudojimui.

5. ARIAZ GROTUVO ĮJUNGIMAS / IŠJUNGIMAS

1. Norėdami pasirinkti tarp įjungimo ir išjungimo režimų, paslinkite ir palaikykite  mygtuką apie 2 sekundes.

Automatinis išsijungimas

ARIAZ grotuvas turi automatinio išsijungimo funkciją, taupančią baterijos galią.

Po 10 minučių “idle” režime (t.y. kai nėra grojama muzika ir nepaspaudžiamas joks mygtukas) ARIAZ grotuvas išsijungs.

1. Paslinkite ir palaikykite  mygtuką apie 2 sekundes, norėdami vėl įjungti ARIAZ grotuvą.





Mygtukų užrakinimas

ARIAZ grotuvas turi užrakto mygtuką, kuris padės išvengti atsitiktinio valdymo.



1. Norėdami užrakinti mygtukus grojimo metu, nuslinkite mygtuką į  poziciją.
 - ↳ Visi mygtukai (išskyrus garsumo reguliavimo) bus užrakinti, o ekrane bus rodoma užrakto ikona.
2. Norėdami vėl atrakinti mygtukus, nuslinkite mygtuką į centrinę poziciją.

9 VIDEO

Rodyti video

1. Pagrindiniame meniu pasirinkite , kad patektumėte į video režimą.
2. Naršykite per papildomus sub-meniu, norėdami pasirinkti video failą.
3. Spauskite , norėdami pradėti groti arba laikinai sustabdyti grojimą.
 - Spauskite , norėdami pamatyti daugiau video nustatymų.
 - Spauskite , norėdami grįžti vienu lygiu atgal.
 - Spauskite ir palaikykite nuspaudę , norėdami grįžti į pagrindinį meniu.

“Judėkite“ po video failą

1. Klausydami muzikos spauskite  / , norėdami greitai prasukti video į priekį / atgal.
 - Spauskite , norėdami pamatyti daugiau video nustatymų.

Ištrinkite grojamą video failą

Norėdami ištrinti tuo metu grojamą video failą, sekite šiais žingsniais:

1. Žiūrėdami video failą spauskite .
2. Pasirinkite nustatymą, skirtą video failo ištrynimui.
3. Pasirinkite **[Yes]**, kad patvirtintumėte ištrynimą.

Ištrinkite vieną ar daugiau video failų

Naudokitės **Philips Songbird** programa, norėdami sinchronizuoti savo medija failus.

Priešingu atveju, video failus galite ištrinti ir per Windows Explorer.

1. Prijunkite ARIAZ grotuvą prie kompiuterio.
2. Naudodamiesi Windows Explorer programa, suraskite video failų katalogą ARIAZ grotuve.
3. Ištrinkite video failus lygiai taip pat, kaip tai darytumėte savo kompiuteryje.

Pastaba

- Taip pat jūs galite pasirinkti  pagrindiniame meniu ir surasti savo video failus per katalogus.

8. AUDIO KNYGOS

ARIAZ yra suderinamas su knygomis audio formate. Šios funkcijos naudojimui reikės atsisiųsti **AudibleManager** programą iš audible.com. Su **AudibleManager** programa galėsite valdyti audio knygų skaitmeninį turinį.

Aplankykite audible.com ir registruokitės. Ekране pasirodysiančios instrukcijos padės jums **AudibleManager** programinės įrangos atsisiuntimo proceso metu.

Audio knygų perkėlimas į ARIAZ grotuvą







- **Svarbu:** ARIAZ yra suderinamas su audio knygos formatu <4> arba formatu <e>.
1. Įjunkite **AudibleManager** programą savo kompiuteryje.
 2. Sekite ekrane pasirodysiančiomis instrukcijomis, norėdami atsisiųsti audio knygas <4> formatu arba <e> formatu.
 3. Sekite ekrane pasirodysiančiomis **AudibleManager** programos instrukcijomis, norėdami aktyvuoti ARIAZ, skirtą audio knygoms.
 4. Sekite ekrane pasirodysiančiomis **AudibleManager** programos instrukcijomis, norėdami perkelti audio knygas į ARIAZ.

Pastaba

- ARIAZ gali groti tik tas audio knygas, kurioms jis yra **aktyvuotas**.

Audio knygos valdymas









ARIAZ siūlo tokias audio knygų valdymo galimybes:

Tikslas	Veiksmas
Groti / laikinai sustabdyti	Spauskite  .
“Peršokti” į kitos dalies / skyriaus pradžią	Spauskite  .
“Peršokti” atgal į grojančios dalies / skyriaus pradžią	Spauskite  .
Greita prasukimas į audio knygos priekį	Spauskite ir laikykite nuspaudę  .
Greita prasukimas į audio knygos pabaigą	Spauskite ir laikykite nuspaudę  .
Pasiekti nustatymų meniu	Spauskite  .
Grįžti į “naršymo” meniu	Spauskite  .
Padidinti / sumažinti garsumo lygį	Spauskite - VOL + .

Patarimas

- Po naršymo audio knygose jūs galite grįžti į grojimo režimą (skaitykite skyrių Grįžti į grojimo režimą šiose vartojimo instrukcijose).

Pasirinkite audio knygą pagal knygos pavadinimą

1. Pagrindiniame meniu pasirinkite  , norėdami patekti į muzikos režimą.
2. Spauskite  arba  , tuomet  , norėdami pasirinkti Audiobooks (audioknygos).
3. Spauskite  arba  , kad pasirinktumėte pavadinimą, tuomet  , kad pradėtumėte grojimą.
↳ Norėdami išeiti, spauskite  .

6. PHILIPS SONGBIRD

Į ARIAZ grotuvą gamykliškai įrašyta Philips Songbird programinė įranga.

Philips Songbird programinė įranga padės jums:

- įsigyti naujos medijos (muzikos ir video)
- susikurti medijos “biblioteką”
- valdyti savo medijos “biblioteką”
- groti muziką ir rodyti video failus
- sinchronizuoti jūsų muziką su ARIAZ grotuvu

Kuomet Philips Songbird programa paleidžiama pirmą kartą, norėdami “importuoti” failus į Songbird medija “biblioteką”, pasirinkite iš šių nustatymų:

- Importuokite jau egzistuojančią iTunes “biblioteką”.
- Ieškokite medija failų tam tikruose kataloguose. (Galite nustatyti, kad tam tikras katalogas būtų “stebimas”, tokiu būdu failai, kurie yra pridėdami ar ištrinami iš šio katalogo, bus automatiškai pridėdami ar ištrinami ir iš Songbird medija “bibliotekos”).

Medija “bibliotekos” sukūrimas

Norėdami sukurti Songbird medija “biblioteką”, naudokitės vienu ar daugiau iš šių nustatymų:

Nukopijuokite CD dainas (“Rip” funkcija)

Gamykliškai nustatyta, kad Philips Songbird programinė įranga instaliuoja šiuos priedus, kurių reikia norint nukopijuoti CD dainas:

- CD Rip Support
- Gracenote Metadata Lookup Provider

Pasirinkite CD kopijavimo nustatymus

1. Įjunkite Songbird programą savo kompiuteryje.
2. Pasirinkite **Tools > Options.....**
3. Pasirinkite **CD Rip** lentelę ir ten pasirinkite norimus CD kopijavimo nustatymus.
4. Spauskite **OK**, kad patvirtintumėte.

Medija failų importavimas iš katalogų

Žemiau aprašyti žingsniai parodo, kaip galite importuoti medija (muzikinius ir video) failus, esančius kitose jūsų kompiuterio ar kompiuterinio tinklo vietose:

1. Įjunkite Songbird programą savo kompiuteryje.
2. Songbird įrankių juostoje pasirinkite **File**, tada pasirinkite **Import Media.....**
3. Pasirinkite norimus medija (muzikinius ir video) failus ir spauskite **OK**, kad patvirtintumėte.
↳ Pridėtieji medija failai bus parodyti medija “bibliotekos” sąraše.

Patarimas

- Jei pasirinkote visą katalogą, kuriame yra muzikinių ar video failų, programa nuskenuos katalogą ir prie medija “bibliotekos” pridės visus kataloge esančius muzikinius ir video failus (nebus pridėti tik besidubliuojantys failai).

Medija failų importavimas iš iTunes programos

1. Įjunkite Songbird programą savo kompiuteryje.
2. Pasirinkite **Tools > Options.....**
3. Songbird įrankių juostoje pasirinkite **Media importer** lentelę, tada pasirinkite **iTunes Import/ Export**.
4. Patikrinkite “bibliotekos” vietą ir nustatymus.
5. Pasirinkite **Import Library**.
↳ Programa importuos iTunes “biblioteką” į Songbird.

6. PHILIPS SONGBIRD

Medija failų eksportavimas į iTunes programą

1. Įjunkite Songbird programą savo kompiuteryje.
2. Pasirinkite **Tools > Options.....**
3. Songbird įrankių juostoje pasirinkite Media importer lentelę, tada pasirinkite **iTunes Import/Export**.
4. Patikrinkite "bibliotekos" vietą ir nustatymus.
5. Pasirinkite **Export Library**.
 - ↳ Programa eksportuos Songbird į iTunes "biblioteką".

Turinio gavimas iš šaltinių Internete

Failus galite įsigyti ir iš tokių šaltinių internete, kaip:

- 7-digital

Peržiūrėkite savo ARIAZ grotuvo techninius duomenis, norėdami sužinoti, kokios paslaugos yra jums pasiekiamos.

Įrašų importavimas iš ARIAZ grotuvo

1. Įjunkite Songbird programą savo kompiuteryje.
2. Songbird įrankių juostoje pasirinkite **File**, tada pasirinkite **Import Media.....**
3. Pasirinkite norimus ARIAZ grotuve esančius įrašus ir spauskite **OK**, kad patvirtintumėte.
 - ↳ Pasirinkti įrašai bus parodyti medija "bibliotekos" sąrašė.



Patarimas

- Jei pasirinkote visą katalogą, kuriame yra įrašų, programa nuskenuos katalogą ir prie medija "bibliotekos" pridės visus kataloge esančius įrašus (nebus pridėti tik besidubliuojantys įrašai).

Medija "bibliotekos" apžvalga

Songbird medija "biblioteka" turi tokią struktūrą:



1. Grotuvo Sritis (šioje srityje rodomas ARIAZ).
2. "Bibliotekos" Sritis (šioje srityje matomas "bibliotekos" turinys).
3. Paslaugų Sritis (šioje srityje matoma papildoma informacija apie turinį, tokia kaip grojaraščiai).
4. Informacijos Sritis (šioje srityje matoma informacija apie pasirinktus nustatymus).

Sutvarkykite ir valdykite savo Songbird "biblioteką"

Leiskite Songbird valdyti jūsų medija failus

1. Įjunkite Songbird programą savo kompiuteryje.
2. Pasirinkite **Tools > Options.....**
3. Songbird įrankių juostoje pasirinkite **Manage files** lentelę.
4. Pažymėkite nustatymą **Allow Songbird to manage my files** (leisti Songbird valdyti mano failus).
5. Pasirinkite nustatymus, numatančius, kaip bus valdomi jūsų medija failai.

7 MUZIKA

Ištrinkite grojamą muzikinį failą

Norėdami ištrinti tuo metu grojamą muzikinį failą, sekite šiais žingsniais:

1. Klausydamiesi muzikinio failo spauskite .
2. Pasirinkite nustatymą, skirtą muzikinio failo ištrynimui.
3. Pasirinkite **[Yes]**, kad patvirtintumėte ištrynimą.

Ištrinkite vieną ar daugiau muzikinių failų

Naudokitės Philips Songbird programa, norėdami sinchronizuoti savo medija failus.

Priešingu atveju, muziką galite ištrinti ir per Windows Explorer.

1. Prijunkite ARIAZ grotuvą prie kompiuterio.
2. Naudodamiesi Windows Explorer programa, suraskite muzikinį katalogą ARIAZ grotuve.
3. Ištrinkite muziką lygiai taip pat, kaip tai darytumėte savo kompiuteryje.







Pastaba



- Taip pat jūs galite pasirinkti pagrindiniame meniu ir surasti savo muzikinius failus per katalogus.

7 MUZIKA

Klausykites muzikos

1. Pagrindiniame meniu pasirinkite , kad patektumete į muzikos režimą.
2. Naršykite per papildomus sub-meniu, norėdami pasirinkti muzikinį takelį.
3. Spauskite , norėdami pradėti groti arba laikinai sustabdyti grojimą.
 - Spauskite , norėdami pamatyti daugiau muzikos nustatymų.
 - Spauskite , norėdami grįžti vienu lygiu atgal.
 - Spauskite ir palaikykite nuspaukę , norėdami grįžti į pagrindinį meniu.

“Judėkite“ po muzikinį failą

1. Klausydamiesi muzikos spauskite  / , norėdami greitai prasukti takelį į priekį / atgal.
 - Spauskite , norėdami pamatyti daugiau muzikinių nustatymų.

Grokite muziką iš specialios atrankos

1. Klausydamiesi muzikos spauskite  ir tada pasirinkite **[Play mode] > [Play music from...]**.
2. Pasirinkite atrankos “filtrą“ (pavyzdžiui, “filtras“ [...**this album**] gros tik tokią muziką, kuri yra tuo metu grojančiame albume.
 - ↳ ARIAZ grotuvas gros tik “filtro“ pagalba atrinktą muziką.

Suraskite savo muziką

Pagrindiniame meniu pasirinkite , norėdami įjungti muzikos režimą.

ARIAZ jums siūlo tokius meniu nustatymus:

[All songs]

- Takeliai išdėstyti alfabeto tvarka

[Artist]

- Atlikėjai išdėstyti alfabeto tvarka
- Albumai išdėstyti alfabeto tvarka
- Takeliai išdėstyti albumų tvarka

[Albums]

- Albumai išdėstyti pagal skaičius ir alfabetą
- Takeliai išdėstyti albumų tvarka

[Album art]

- Albumo viršeliai išdėstyti alfabeto tvarka

[Playlists]

- **[Playlist-on-the-go]**
- Takeliai išdėstyti grojaraščio tvarka

[Audiobooks]*

- Knygos išdėstytos pagal skaičius ir alfabetą



Pastaba

- Audio knygas galite įsigyti internetinėse parduotuvėse, tokiose kaip audible.com.
- ARIAZ grotuvas audio knygas valdo taip pat kaip ir muzikinius failus.

6. PHILIPS SONGBIRD

Medija failų pašalinimas iš Songbird medija “bibliotekos“

1. Būdami Songbird “bibliotekoje“ paspauskite dešinįjį pelės mygtuką virš medija failo ir pasirinkite **Remove** (pašalinti).
2. Pasirodysiančiame spauskite **Remove** (pašalinti), kad patvirtintumėte, jog norite pašalinti failą.
 - ↳ Pasirinktas failas bus pašalintas iš “bibliotekos“ ir iš visų grojaraščių. (Gamykliškai nustatyta, kad failas yra “pašalinamas“, o ne “ištrinamas“. Pats medija failas vis dar yra savo originalioje vietoje kompiuteryje ar kompiuteriniame tinkle).



Patarimas

- Norėdami kompiuteryje (PC) pasirinkti kelis failus, spauskite ir laikykite nuspaukę **Ctrl** mygtuką.
- Norėdami pasirinkti kelis iš eilės einančius failus, spauskite ir laikykite nuspaukę **Shift** mygtuką.

Medija failų ištrynimasis

Čia aprašoma, kaip ištrinti medija failus naudojantis Windows Explorer.

1. ARIAZ grotuvui esant prijungtam prie kompiuterio, atidarykite Windows Explorer programą.
2. Raskite medija failų katalogą ARIAZ grotuve.
3. Ištrinkite failus lygiai taip pat, kaip tai darytumėte norėdami ištrinti failus bet kurioje kitoje kompiuterio vietoje.

Leisti Songbird “stebėti“ katalogą

Jūs galite leisti, kad Songbird automatiškai:

- stebėtų katalogo turinį ir
 - pridėtų arba pašalintų medija failus iš jūsų “bibliotekos“ taip, kad ji atitiktų katalogo turinį.
1. Įjunkite Songbird programą savo kompiuteryje.
 2. Pasirinkite **Tools > Options.....**
 3. Songbird įrankių juostoje pasirinkite **Media importer** lentelę, tada pasirinkite **Watch Folders**.

4. Pasirinkite katalogą, kuriame bus “stebimi“ visi pokyčiai.
 - ↳ Pasirinktas katalogas bus stebimas ir Songbird programa derins katalogo turinį su “bibliotekos“ turiniu.

Gauti albumo viršelį

Pasirinkite iš šių nustatymų, norėdami savo albumams atsisiųsti viršelių apipavidalinimus.

1. Įjunkite Songbird programą savo kompiuteryje.
 - Songbird įrankių juostoje pasirinkite **Tools > Get Album Artwork**.
 - ↳ Jei nepasirinktas konkretus takelis, Songbird bandys gauti viršelius visiems “bibliotekoje“ esantiems takeliams.
 - Spustelkite dešinįjį pelės mygtuką virš pasirinktų takelių.
 - ↳ Songbird gaus viršelius visiems pasirinktiems takeliams.

Grojaraščiai

Gamykliškai nustatyta, kad Philips Songbird programinė įranga instaliuoja šiuos priedus, kurių reikia norint nukopijuoti CD dainas:

- CD Rip Support
- Gracenote Metadata Lookup Provider

6. PHILIPS SONGBIRD

Grojaraščio sukūrimas

1. Įjunkite Songbird programą savo kompiuteryje.
2. Pasirinkite iš šių nustatymų, norėdami sukurti naują grojaraštį:
 - Songbird įrankių juostoje pasirinkite **File > New Playlist**.
 - Spustelkite dešinįjį pelės mygtuką virš kairės šoninės juostos ir pasirinkite **New Playlist** (naujas grojaraštis).
 - Spauskite + simbolį, esantį kairėje esančios Paslaugų Srities apačioje.
 - ↳ Paslaugų Sirtyje pasirodys naujas grojaraštis.
3. Įveskite naujojo grojaraščio pavadinimą.

Takelių pridėjimas prie grojaraščio

1. Įjunkite Songbird programą savo kompiuteryje.
2. Pasirinkite vieną ar daugiau takelių.
3. Pasirinkite iš šių nustatymų, norėdami pridėti pasirinktus takelius prie grojaraščio:
 - Failų "tempimo ir paleidimo" ("drag and drop") būdu pasirinktus takelius nutempkite į Paslaugų Sritį.
 - Spustelkite dešinįjį pelės mygtuką virš savo pasirinkimo ir pasirinkite **Add to Playlist > The_name_of_your_playlist** (pridėti prie grojaraščio).
 - ↳ Visi pasirinkti takeliai bus pridėti prie grojaraščio.

Takelių pašalinimas iš grojaraščio

1. Įjunkite Songbird programą savo kompiuteryje.
2. Pasirinkite grojaraštį.
3. Paspauskite dešinįjį pelės mygtuką virš takelio, kurį norite pašalinti, ir tada spauskite Remove (pašalinti).
 - ↳ Pasirinktas takelis bus pašalintas iš grojaraščio.

Pakeiskite savo Songbird "bibliotekos" išvaizdą

Norėdami galite pakeisti savo Songbird "bibliotekos" dizaino ir spalvų schemą. Mes tai vadiname "plunksnų pakeitimu". Naujos "plunksnos" instaliuojamos ir valdomos kaip programos priedai.

Naujų "plunksnų" suradimas

1. Įjunkite Songbird programą savo kompiuteryje.
2. Songbird įrankių juostoje pasirinkite **View > Feathers > Get More Feathers....**
 - ↳ Programa ieškos naujų "plunksnų" (feathers).
 - ↳ Sekite ekrane pasirodysiančiomis instrukcijomis, norėdami instaliuoti naujas "plunksnas".

Suformatuokite ARIAZ (ištrinkite visą muziką ir visus duomenis)

Philips Songbird turi Formatavimo funkciją, kurios pagalba galite suformatuoti ARIAZ grotuvą ir ištrinti visus failus iš jo vidinės atminties.

! Įspėjimas

- Vykdydami čia aprašytą procedūrą ištrinsite visus ARIAZ grotuve išsaugotus failus.

1. Savo kompiuteryje instaliuokite **Philips Songbird** programą (žr. skyrių Programinės įrangos instaliavimas) ir paleiskite programą.
2. **Philips Songbird** programos Grotuvo srityje spauskite ARIAZ.
3. "Bibliotekos" srityje spauskite lentelę pavadinimu **Tools**.
4. Įrankių (Tools) srityje spauskite **Format device** (formatuoti įrenginį).
5. Sekite ekrane pasirodysiančiomis instrukcijomis, norėdami užbaigti šią procedūrą.

6. PHILIPS SONGBIRD

"Pataisykite" ARIAZ (atkurkite gamyklinius nustatymus)

Philips Songbird turi "pataisymo" funkciją, kurios pagalba galite grąžinti ARIAZ grotuvui gamyklinius nustatymus.

Prieš tai darydami pasidarykite svarbių failų, išsaugotų ARIAZ grotuve, kopijas.

! Įspėjimas

- Vykdydami čia aprašytą procedūrą ištrinsite visus ARIAZ grotuve išsaugotus failus ir atstатыsite gamyklinius nustatymus.

1. Savo kompiuteryje instaliuokite **Philips Songbird** programą (žr. skyrių Programinės įrangos instaliavimas) ir paleiskite programą.
2. **Philips Songbird** programos meniu juostoje (viršuje) spauskite **Tools** ir pasirodysiančioje lentelėje pasirinkite **Repair My ARIAZ** ("pataisyti" mano ARIAZ).
3. Sekite ekrane pasirodysiančiomis instrukcijomis, norėdami užbaigti šią procedūrą.