

GoGear

Reģistrējiet Jūsu preci un iegūstiet atbalstu

www.philips.com/welcome

SA2ARA04
SA2ARA08
SA2ARA16

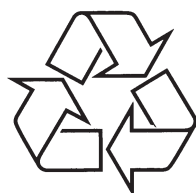

Tiecieties ar Philips Internetā
<http://www.philips.com>

Lietošanas instrukcija

1	Svarīga drošības informācija4	10	Attēli22
	Vispārējā apkope.....4		Attēlu pievienošana ARIAZ atskaņotājam22
	Produkta otrreizējā pārstrāde.....6		Attēlu skatīšanās22
2	Jūsu jaunais Ariaz atskaņotājs8		Slīdrādes sāksana22
	Kas atrodas iepakojumā8		Pašreiz parādītā attēla dzēšana22
3	Darbību sākot9		Viena vai vairāku attēlu dzēšana.....22
	Vadību un savienojumu pārskats9	11	Radio23
	Skajuma ierobežošana9		FM radio klausīšanās23
	Galvenās ierīces pārskats.....10		Manuālā radio staciju uztveršana23
	Pieslēgšana un lādēšana10		Automātiskā radio staciju uztveršana.....23
	ARIAZ atskaņotājā saglabātā programmatūra11		Saglabātas radio stacijas atskaņošana23
	ARIAZ atskaņotājā saglabātie faili11	12	Ierakstīšana24
4	ARIAZ atskaņotāja atjaunināšana12		Ierakstīšana no FM radio (pieejams tikai dažiem modeļiem!)24
	Manuālā pārlicināšanās/ programmaparatūras atjaunināšana12		Audio/ balss ierakstīšana24
5	ARIAZ atskaņotāja ieslēgšana un izslēgšana .12		Ierakstu klausīšanās24
	Automātiska izslēgšana12		Ierakstu augšupielādēšana datorā25
	Tautstīņu bloķēšana.....12		Pašreiz atskaņotā ieraksta dzēšana25
6	Philips Songbird programmatūra13		Viena vai vairāku ierakstu dzēšana25
	Mediju bibliotēkas veidošana13	13	ARIAZ atskaņotāja lietošana failu pārnēsāšanai25
	Jūsu mediju bibliotēkas pārlūkošana14	14	Iestatījumi26
	Jūsu Songbird bibliotēkas organizēšana un vadīšana.....14	15	Tehniskie dati28
	Atskaņojamie saraksti15		Sistēmas prasības28
	Songbird bibliotēkas izskata maiņa.....16	16	Izmantotie termini29
	ARIAZ atskaņotāja formatēšana (dzēs visu mūziku un datus).....16		
	ARIAZ atskaņotāja labošana (atiestata rūpnīcas iestatījumus)17		
7	Mūzika18		
	Mūzikas klausīšanās18		
	Navigācija mūzikas celiņa robežās18		
	Mūzikas atskaņošana no filtrētās izlases.....18		
	Jūsu mūzikas atrašana.....18		
8	Audio kolekcijas20		
	Audio kolekciju pievienošana ARIAZ20		
	Audio kolekciju vadības20		
	Audio kolekciju izvēle pēc kolekcijas nosaukuma20		
9	Video21		
	Video atskaņošana21		
	Navigācija viena video ietvaros21		
	Pašreiz atskaņotā video dzēšana21		
	Viena vai vairāku video dzēšana21		

Vajadzīga palīdzība?

Skatiet

www.philips.com/support

kur Jūs varat piekļūt pilnam atbalsta materiālu klāstam, kā lietošanas pamācība, tūlītēja konsultācija, jaunākie programmatūras atjauninājumi un atbildes uz bieži uzdotiem jautājumiem.

1 SVARĪGA DROŠĪBAS INFORMĀCIJA

Vispārējā apkope

Šī dokumenta tulkojums ir paredzēts tikai uzziņai. Jebkādu pretrunu gadījumā starp angļu valodas versiju un tulkoto versiju, angļu versija ir noteicošā.

! Brīdinājums

- Lai izvairītos no bojājumiem vai nepareizas darbības:
- Nepakļaujiet pārmērīgam karstumam, ko rada sildīšanas aprīkojums vai tieša saules gaisma.
- Nenometiet Jūsu atskaņotāju un nepieļaujiet priekšmetu uzkrīšanu Jūsu atskaņotājam.
- Nepieļaujiet Jūsu atskaņotāja iegremdēšanu ūdenī. Nepakļaujiet austiņu kontaktu vai baterijas nodalījumu ūdenim, jo ūdens iekļūšana ierīcē var radīt nopietnus bojājumus.
- Tuvu esoši aktīvi mobilie telefoni var radīt traucējumus.
- Dublējiet Jūsu failus. Pārlicinieties, ka esat saglabājuši oriģinālos failus, kas ielādēti Jūsu ierīcē. Philips nenes atbildību par jebkādu satura zaudēšanu, ja ierīce tiek bojāta vai nav nolasāma.
- Organizējiet (pārraidiet, dzēsiet, utt.) Jūsu mūzikas failus tikai ar komplektā iekļauto mūzikas programmu, lai izvairītos no problēmām.
- Nelietojiet tīrīšanas līdzekļus, kas satur alkoholu, amonjaku, benzīnu vai abrazīvus materiālus, jo tie var sabojāt ierīci.
- Tuvu esoši aktīvi mobilie telefoni var radīt traucējumus.
- Dublējiet Jūsu failus. Pārlicinieties, ka esat saglabājuši oriģinālos failus, kas ielādēti Jūsu ierīcē. Philips nenes atbildību par jebkādu satura zaudēšanu, ja ierīce tiek bojāta vai nav nolasāma.
- Organizējiet (pārraidiet, dzēsiet, utt.) Jūsu mūzikas failus tikai ar komplektā iekļauto mūzikas programmu, lai izvairītos no problēmām.

Par darbināšanas un glabāšanas temperatūrām

- Darbiniet ierīci vietā, kur temperatūra vienmēr ir starp 0 un 35°C

- Glabājiet ierīci vietā, kur temperatūra vienmēr ir starp -20 un 45°C
- Bateriju darbības laiks var saīsināties zemās temperatūrās.

Detalju/ piederumu maiņa

Apmeklējiet www.philips.com/support mājas lapu, lai pasūtītu detaļu/ piederumu maiņu.

Dzirdes drošība



Klausieties vidējā skaļumā.

Austiņu lietošana augstā skaļumā var bojāt Jūsu dzirdi. Šī ierīce var atskaņot skaņas decibelu diapazonā, kas var radīt dzirdes bojājumus normālām personām, pat klausoties mazāk nekā minūti. Augstākie decibeli ir domāti personām, kurām jau ir dzirdes problēmas.

Skaņa var būt maldinoša. Pēc kāda laika Jūsu dzirde pierod pie skaņas augsta skaļuma. Pēc ilgākas šāda skaļuma klausīšanās, skaņa, ka sašķiet 'normāla' patiesībā var būt skaļa un Jūsu dzirdi bojājoša. Lai no tā izvairītos, skaļumu uzstādiet drošā līmenī, pirms Jūsu dzirde adaptējas.

Lai nodrošinātu drošu skaļuma līmeni:

Skaļuma līmeni uzstādiet uz zema iestatījuma.

Lēnām palieliniet skaņas skaļumu, kamēr Jūs varat dzirdēt skaidri un jūtaties ērti, bez traucējumiem.

Klausieties saprātīgu laika periodu:

Ilgstoša skaņas iedarbība pat 'drošā' skaļuma līmenī, arī var bojāt dzirdi.

Lietojiet ierīci saprātīgu laika periodu un ievērojiet atbilstošus pārtraukumus.

Izmantojot austiņas, pārlicinieties, ka ievērojat šādas vadlīnijas.

Klausieties saprātīgā skaļumā un saprātīgu laika periodu.

Esiet uzmanīgi, regulējot skaļumu, jo Jūsu dzirde pierod.

Negrieziet skaļumu tādā līmenī, ka nedzirdat, kas notiek apkārt.

Ierīci nevajadzētu lietot potenciāli draudīgās situācijās.

Neizmantojiet austiņas braucot ar mašīnu, vadot divriteni, vizinoties ar skrituļslidām, utt., tas var izraisīt satiksmes negadījumu un ir aizliegts daudzās valstīs.

16 IZMANTOTIE TERMINI

Bitu pārraides ātrums. Bitu pārraides ātrums ir bitu daudzums, kas tiek pārraidīti noteiktā laika periodā. Bitu pārraides ātrums parasti tiek mērīts bitos sekundē (kilobiti sekundē: kbps). Termins bitu pārraides ātrums ir sinonīms datu pārraides ātrumam (vai vienkārši datu ātrumam).

Kompresija- ja attiecināts uz audio, tas ir īslaicīgas vai paliekošās audio datu samazināšanas process efektīvākām saglabāšanas un pārsūtīšanas iespējām. Īslaicīga faila izmēra samazināšana tiek saukta par 'bez-zudumu' kompresiju, un informācija netiek zaudēta. Paliekoša faila izmēra samazināšana (kā MP3 faili) tiek saukta par 'zudumradošo' kompresiju un iekļauj sevī nevajadzīgas informācijas atmešanu.

Decibels (dB) vienība, kas tiek lietota skaņas jaudas vai intensitātes izteikšanai.

FM (Frekvenču Modulācija)- Radio pārraidēs: modulācijas metode, kurā nesēj sprieguma frekvence tiek mainīta ar modulācijas sprieguma frekvenci.

Frekvenču veikspēja ir frekvenču diapazons, ko reproducē skaļruņi, no zemākās līdz augstākajai frekvencei. Optimāli normāls rādījums ir 20-20,000 Hz (Herci), cilvēka dzirde bieži ir vairāk ierobežota. Labas kvalitātes pilna diapazona skaļruņu sistēma reproducē pēc iespējas plašāku diapazonu, lai nosegtu visas variācijas. Individuāliem draiviem ir limitēta producēšanas spēja, tikai frekvenču daļas reproducēšanai, kam tie paredzēti. Tādā veidā to reakcija ir ierobežota, tomēr jāatzīmē, ka tas ir jāņem vērā, kad veido pilnīgu skaņas sistēmu.

FullSound FullSound™ ir inovatīva tehnoloģija, ko izstrādājis Philips. FullSound™ patiesi atjauno saspīstās mūzikas skaņas detaļas, pastiprinot to, lai nodrošinātu pilnīgu skaņu bez traucējumiem.

LCD (Šķidro Kristālu Displejs) iespējams vispopulārākais veids, kā parādīt vizuālo informāciju uz ne-datorizēta elektroniska aprīkojuma.

Bezdzuduma kompresija (Lossless compression) Sistēma datu bitu skaita (blīvuma) samazināšana mūzikas signālā bez oriģināla bojājumiem.

MP3: Faila formāts ar skaņas datu saspiešanas sistēmu. "Mp3" ir saīsinājums no Motion Picture Experts Group 1 (vai MPEG-1) Audio Layer 3. Izmantojot MP3 formātu, vienā CD-R vai CD-RW var ierakstīt aptuveni 10 reizes vairāk datu kā parastā CD.

PHILIPS

© 2010 Koninklijke Philips Electronics N.V.

Visas tiesības ir rezervētas.

MSC (Mass Storage Class). USB masu saglabāšanas ierīce (vai USB MSC vai UMS) ir datora komunikāciju protokolu kopums, kas nodrošina interfeisu saglabāšanas ierīcēm. Ierīces, kas atbilst šim standartam, tiek apzīmētas kā MSC (Mass Storage Class) ierīces.

MTP [Media Transfer Protocol]. Mediju pārsūtīšanas protokols atbalsta mūzikas un video failu pārsūtīšanu uz portatīviem audio un video atskaņotājiem.

Ierakstīšana programmatūras lietošana, kas 'satver' digitālo audio no kompaktdiska un pārraida to uz datora cieta disku. Datu viengabalainība tiek saglabāta, jo signāls netiek raidīts caur datora skaņas karti, un tādējādi dati nav jākonvertē analogā formātā. Digitāls uz digitāls pārraides rada WAV failus, ko var konvertēt MP3 failā.

SuperscrollITM ir produkta navigācijas iezīme dubultas-darbības satura gara saraksta pārlūkošanas ātruma palielināšanai. SuperscrollITM ļauj viegli un ātri atrast nepieciešamo liela izmēra bibliotēkās. Ilgāka taustiņa nospiešana palielina meklēšanas ātrumu.

15 TEHNISKIE DATI

Strāvas padeve

Strāvas padeve: Pārlādējama Li-polimēru iebūvētā baterija 570 mAh

Atskaņošanas laiks *

(mūzika): 45 stundas

Video: 5 stundas

Programmatūra

Philips Songbird: programmatūras atjaunināšanai un mūzikas pārraidē.

Savienojamība

Austiņas 3.5mm

USB 2.0 liela ātruma

Skaņa

Kanālu nošķirtība 45dB

Frekvenču veikspēja 80-18000 Hz

Izejas jauda 2 x 2.4 mW

Signāla-trokšņa attiecība >84dB

Audīo atskaņošana

Saspiešanas formāti:

MP3:

MP3 bitu pārraides ātrums: 8-320 kbps un VBR

MP3 iztveršanas ātrums: 8, 11.025, 16, 22.050, 32, 44.1, 48kHz

WMA

WMA bitu pārraides ātrums: 5 -320kbps

WMA iztveršanas ātrums 8, 11.025, 16, 22.050, 32, 44.1, 48kHz

WAV

FLAC

APE

Video atskaņošana

Atbalstītie formāti:

WMV9

MJPEG (.mp4 formātā)

Attēlu parādīšana

Atbalstītie formāti:

JPEG

BMP

Saglabāšanas mēdijs

Iebūvētās atmiņas ietilpība **

SA2ARA04 4GB NAND Flash

SA2ARA08 8GB NAND Flash

SA2ARA16 16GB NAND Flash

SA2ARA32 32GB NAND Flash

Ekrāns

Krāsains LCD 320 x 240 pikseli



Piezīme

- *Pārlādējamām baterijām ir ierobežots lādēšanas ciklu skaits un tās galu galā var būt jānomaina. Baterijas mūžs un pārlādēšanas ciklu skaits mainās atkarībā no lietošanas un iestatījumiem.
- ** 1GB = 1 miljons baitu; pieejamā saglabāšanas ietilpība būs mazāka. Pilna atmiņas ietilpība var nebūt pieejama, jo daļa atmiņas tiek rezervēta atskaņotājam. Saglabāšanas ietilpība balstīta uz aprēķinu: 4 minūtes vienai dziesmai un 128 kbps MP3 kodēšana.

Sistēmas prasības

- Windows® XP (SP3 vai jaunāks), Vista/ 7
- Pentium III 800MHz procesors vai labāks
- 512 MB RAM
- 500MB vieta cietajā diskā
- Interneta savienojums
- Windows® Internet Explorer 6.0 vai jaunāks
- CD-ROM diskdzinis
- USB ports

1 SVARĪGA DROŠĪBAS INFORMĀCIJA

Modifikācijas

Modifikācijas, ko nav atļāvis ražotājs, var liegt lietotāja tiesības lietot šo ierīci.

Informācija par autortiesībām

Visi citu marku un ierīču nosaukumi ir to attiecīgo firmu un organizāciju preču zīmes.

Jebkuru ierakstu, lejupielādētu no interneta vai veidotu no audio diskiet, neatļaut kopēšanu ir autortiesību un starptautisko līgumu pārkāpums.

Ar autortiesībām aizsargāta materiāla, tai skaitā datorprogrammu, failu, pārraižu un skaņas ierakstu, neatļaut kopiju veidošanu var būt autortiesību pārkāpums un nozīmēt kriminālu atbildību. Šo aprikojumu nedrīkst izmantot šādiem mērķiem.

Windows Media un Windows logo ir Microsoft Corporation ASV un/ vai citās valstīs reģistrētas preču zīmes.



Esiet atbildīgs
Ievērojiet autortiesības

Philips ciena citu intelektuālo īpašumu, un lūdz Jūs darīt to pašu.

Internetā atrodamais multimediju piedāvājums var būt radīts un/vai izplatīts bez tā sākotnējā autortiesību turētāja piekrišanas.

Neautorizēta satura kopēšana vai izplatīšana var pārkāpt autortiesību likumus dažādās valstīs, ieskaitot Jūsu valsti.

Autortiesību likumdošanas ievērošana paliek kā Jūsu atbildība.

Audio ierakstu veidošana un pārsūtīšana no Jūsu datora uz pārnēsājamo atskaņotāju ir atļauta tikai publisku domēnu vai pienācīgu autortiesību aizsardzības gadījumā. Šādu satura Jūs drīkstat izmantot tikai privātiem, nekomerciāliem mērķiem un Jums jāievēro iespējamās autortiesību aizsardzību nodrošinošās instrukcijas, kuras piedāvā darba autortiesību turētāji. Šādās instrukcijās var būt norādīts, ka tālāku kopiju izgatavošana ir aizliegta. Video ieraksti var būt aizsargāti ar pretkopēšanas tehnoloģijām, kas neatļauj tālāku kopiju veidošanu. Šādās situācijās ieraksta funkcija nestrādās, un Jūs par to tiksiet informēti ar ziņojuma starpniecību.

Dati

Philips ir solījis uzlabot Jūsu produkta kvalitāti un paplašināt Philips lietotāja pieredzi. Lai saprastu šīs ierīces izmantošanas profilu, šī ierīce ieraksta zināmu informāciju/ datus Jūsu ierīces

energoneatkarīgajā atmiņā. Šie dati tiek izmantoti kļūdu vai problēmu, ar kuriem lietotājs var saskarties ierīces izmantošanas procesā, identifikācijai un noteikšanai. Dati, piemēram, par to, cik ilgs ir atskaņošanas laiks mūzikas režīmā, cik ilgs ir atskaņošanas laiks uztvērēja režīmā un cik reizes bateriju zema līmeņa enerģija ir noteikta, tiks saglabāti. Saglabātie dati neatklāj izmantot saturu vai mēdiju, kas izmantots ierīcei vai lejupielādēšanas avotu. Saglabātie dati tiek izmantoti TIKAI tad, ja lietotājs ierīci atgriež Philips servisa centrā un tikai tam, lai vienkāršotu kļūdas noteikšanu un novēršanu. Saglabātajiem failiem ir jābūt lietotājam pieejamiem pēc pirmā lietotāja pieprasījuma.

Monkey's Audio dekoderis

1. Monkey's Audio SDK un avota kods var tikt brīvi izmantot, lai pievienotu APE formāta atskaņošanu, kodēšanu vai tagu atbalstam jebkuram produktam, bezmaksas vai komerciāli. Koda lietošanai patentētām darbībām, kas neatbalsta oficiālo APE formātu, nepieciešama rakstiska autora piekrišana.
2. Monkey's Audio avots var būt iekļauts GPL un atvērta avota programmatūrā, lai arī Monkey's Audio pats par sevi netiks uzskaitīts ārējā licencēšanas prasībā vai citos vīrusu avotu ierobežojumos.
3. Kodu izmaiņām vai uzlabojumiem ir jāsekmē Monkey's Audio projekts bez ierobežojumiem vai autoru honorāriem, ja vien par to nav vienojušies rakstiski ar autoru.
4. Jebkuri lietotie avotu kodi, idejas, vai izlases ir nepārprotami jādara zināmi kodu lietojošajā programmatūrā.
5. Lai arī programmatūra ir pamatīgi pārbaudīta, autors nekādā veidā nav atbildīgs par zaudējumiem tehnisku defektu vai nepareizas lietošanas dēļ

Ja Jūs nepiekrītat pilnībā visiem iepriekš minētajiem nosacījumiem, Jums jāpārtrauc šī avota koda lietošana un jādzeš tas no Jūsu atmiņas ierīces.

1 SVARĪGA DROŠĪBAS INFORMĀCIJA

FLAC dekoderis

Autortiesības © 2000, 2001, 2002, 2003, 2004, 2005, 2006, 2007, 2008, 2009 Džošs Koalsons (Josh Coalson).

Pārdalīšana un lietošana avotā un binārajās formās ar vai bez modifikāciju veikšanas ir atļautas, ja tās atbilst sekojošiem nosacījumiem:

- Avota koda pārdalīšanai ir jāsauglabā atsauce par iepriekš minētajām autortiesībām, šo nosacījumu sarakstam un turpmākajam nolīgumam.
- Bināro formu pārdalīšanai dokumentācijā un/ vai citos materiālos, kas paredzēti izplatīšanai, ir jāatsaucas uz iepriekš minētajām autortiesībām, šo nosacījumu sarakstam un turpmākajam nolīgumam.
- Nedz nosaukums Xiph.org Foundation, nedz tā atbalstītāju vārdi nedrīkst tiks izmantoti no šīs programmatūras atvasināta produkta apstiprināšanā vai sekmēšanā bez īpašas rakstiskas atļaujas.

ŠĪ PROGRAMMATŪRA NO AUTORTIESĪBU ĪPAŠNIEKU UN TO ATBALSTĪTĀJU PUSES IR PIEDĀVĀTA "TĀDA, KĀDA TĀ IR", UN JEBKURAS SKAIDRI SAPROTAMAS VAI IEDOMĀJAMAS GARANTIJAS, IESKAITOT, BET AR TO NEAPROBEŽOJOTIES, IEDOMĀJAMAS GARANTIJAS PIEPRASĪJUMAM UN NODERĪGUMAM ĪPAŠAM MĒRĶIM IR NOLIEGTAS. NEKĀDOS APSTĀKĻOS DIBINĀTĀJS VAI ATBALSTĪTĀJI NAV ATBILDĪGI PAR JEBKĀDIEM TIEŠIEM, NETIEŠIEM, NEJAUŠIEM, TĪŠIEM, TIPVEIDA VAI KONSEKVENTIEM BOJĀJUMIEM (IESKAITOT, BET AR TO NEAPROBEŽOJOTIES, AIZSTĀJĒJ-PREČU VAI SERVISU APGĀDI, LIETOŠANAS TRAUCĒJUMIEM, DATU VAI PEĻNAS ZUDUMIEM, VAI BIZNESA TRAUCĒJUMIEM), KAS RADUŠĪES JEBKĀDĀ VEIDĀ NO ŠĪS PROGRAMMATŪRAS LIETOŠANAS, PAT TAD, JA MINĒTA ŠĀDU BOJĀJUMU IESPĒJAMĪBAS RISKS, RADUŠOS ZAUDĒJUMU (KAS RADUŠĪES NEVĪŽĪBAS DĒĻ VAI CITĀDI) ATLĪDZINĀŠANU JEBKURĀ TEORĒTISKĀ ATBILDĪBAS SITUĀCIJĀ.

XPAT XML Parser

Autortiesības © 1998, 1999, 2000 Thai Open Source Software Center Ltd.

Ar šo tiek izteikt atļauja bezmaksas jebkurai personai iegūt šīs programmatūras kopiju un uz to attiecināmās dokumentācijas failus ("Programmatūru"), lai lietotu Programmatūru bez

ierobežojumiem, ieskaitot neierobežotas tiesības lietot, kopēt, modifocēt, apvienot, publicēt, izplatīt, apakš-licencēt un/ vai pārdot Programmatūras kopijas un atļaut personām, kam Programmatūra domāta, ievērojot šādus nosacījumus:

Iepriekš minētā norāde uz autortiesībām un atļaujas paziņojumam ir jābūt iekļautam visās Programmatūras vai tās daļu kopijās.

ŠĪ PROGRAMMATŪRA IR PIEDĀVĀTA "TĀDA, KĀDA TĀ IR", BEZ JEBKĀDA VEIDA, SKAIDRI SAPROTAMAS VAI IEDOMĀJAMAS GARANTIJAS, IESKAITOT, BET AR TO NEAPROBEŽOJOTIES, IEDOMĀJAMAS GARANTIJAS PIEPRASĪJUMAM UN NODERĪGUMAM ĪPAŠAM MĒRĶIM, ARĪ NEPĀRKĀPJOT LIKUMU. NEKĀDOS APSTĀKĻOS AUTORS VAI AUTORTIESĪBU ĪPAŠNIEKI NAV ATBILDĪGI PAR JEBKĀDU PIEPRASĪJUMU IZPILDI, BOJĀJUMIEM VAI CITU ATBILDĪBU GADĪJUMĀ, ARĪ LĪGUMA DARBĪBAS LAIKĀ, LIKUMĀ NOTEIKTA ATLĪDZINĀMA KAITĒJUMA GADĪJUMĀ VAI PAR KAITĒJUMIEM, KAS RADUŠĪES ŠAISTĪBĀ AR PROGRAMMATŪRU, TĀS LIETOŠANU VAI CITĀM DARBĪBĀM PROGRAMMATŪRĀ.

Produkta otrreizējā pārstrāde

Jūsu ierīce ir veidota un ražota, izmantojot augstas kvalitātes materiālus un sastāvdaļas, ko var pārstrādāt un izmantot atkārtoti.

Kad ierīcei ir pievienots šis pārsvītrotās riteņotās atkritumu kastes simbols, tas nozīmē, ka ierīce atbilst Eiropas Direktīvai 2002/96/EC.



Nekad neizmetiet Jūsu veco aprīkojumu kopā ar mājāsaimniecības atkritumiem. Lūdzam izziņāt vietējos noteikumus par atsevišķās savākšanas punktiem elektriskajām un elektroniskajām precēm.

Pareiza atbrīvošanās no Jūsu vecajām ierīcēm palīdzēs izvairīties no iespējamām negatīvām sekām dabai un cilvēku veselībai.

14 IESTATĪJUMI

Iestatījums	Opcijas izvēlne	Apakš- iespēju izvēlne
Displeja iestatījumi [Display settings]	Tēma [Theme]	<ul style="list-style-type: none">• Zaļš [Green] (pēc noklusējuma)• Zils [Blue]
	Fona apgaismojuma taimeris (Backlight timer)	<ul style="list-style-type: none">• 15 sec (pēc noklusējuma)• 30sec.• 45 sec.• Vienmēr ieslēgts (Always on)
Izslēgšanās taimeris [Sleep timer]		<ul style="list-style-type: none">• Atlikušais laiks (Time left): [x] minūtes• Izslēgts [Off] (pēc noklusējuma)• Iestatīt (Set)
	Valodas [Language]	<ul style="list-style-type: none">• Angļu (pēc noklusējuma),• Čehu• Grieķu• Vācu• Spāņu• Franču• Itāļu• Ungāru• Holandiešu• Norvēģu <ul style="list-style-type: none">• Poļu• Portugāļu• Portugāļu (Brazīliešu)• Krievu• Slovāku• Somu• Zviedru• Turku• Vienkāršotā ķīniešu <ul style="list-style-type: none">• Tradicionālā ķīniešu valoda• Japāņu• Korejiešu• Tajū (tikai dažas versijas)• Arābiešu (tikai dažas versijas)• Serbu (tikai dažas versijas)
Informācija [Information]	Ietilpība [Capacity]	
	Brīvās atmiņas apjoms [Free space]	
	Programmaparatūras versija [Firmware version]	
	Modelis [Model]	
	Atbalstošā mājas lapa [Support site]	
Iestatījumi pēc noklusējuma [Factory settings]	Atjaunot iestatījumus pēc noklusējuma (Uz atskaņotāju pārraidītie faili netiks bojāti)? [Restore Factory settings]	<ul style="list-style-type: none">• Jā [Yes]• Nē [No]

* Ekvilizers tiek atslēgts, kad Pilnas skaņas iezīme ir izvēlēta.

14 IESTATĪJUMI

Šeit aprakstīts, kā pielāgot Jūsu atskaņotāja iestatījumus pēc savas izvēles:

Galvenajā izvēlnē izvēlieties *****, lai piekļūtu iestatījumu režīmam.

***** izvēlnē pārvietojieties šādi:

1. Nospiediet **↶** / **↷**, lai izvēlētos opciju.
2. Nospiediet **↶**, lai apstiprinātu izvēli un pārietu uz nākamo līmeni (ja pieejams).
 - Spiediet **↵**, lai atgrieztos iepriekšējā līmenī.
 - Turiet nospiestu **↵**, lai izietu no ***** izvēlnes.

Izvēlnē ***** šādas opcijas ir pieejamas:

Iestatījums	Opcijas izvēlne	Apakš- iespēju izvēlne		
Atskaņošanas režīms [Play mode]	Atskaņot mūziku no... (Play music from...)	<ul style="list-style-type: none"> • Visas dziesmas (All songs) • ... šī albuma (... this album) • --- šī mākslinieka (... this artist) 		
	Atkārtot [Repeat]	<ul style="list-style-type: none"> • Atkārtošana izslēgta [Repeat off] (pēc noklusējuma) • Atkārtot 1 [Repeat 1] • Atkārtot visu [Repeat all] 		
	Atskaņošana jauktā secībā [Shuffle]	<ul style="list-style-type: none"> • Atskaņošana jauktā secībā izslēgta [Shuffle off] (pēc noklusējuma) • Visu atskaņot jauktā secībā [Shuffle all] 		
Skaņas iestatījumi [Sound settings]	Pilnskaņa (FullSound)	<ul style="list-style-type: none"> • Izslēgts [Off] (pēc noklusējuma) • Ieslēgts [On] * 		
	Ekvivalizeri	<ul style="list-style-type: none"> • Izslēgts [Off] (pēc noklusējuma) • [Rock] • [Funk] 	<ul style="list-style-type: none"> • [Hip Hop] • [Jazz] • [Classic] • [Techno] • [Custom] 	
		Skaļuma ierobežošana (volume limit)	Izslēgts [Off] (pēc noklusējuma) Iestatīt (Set)	

1 SVARĪGA DROŠĪBAS INFORMĀCIJA

! Brīdinājums

- Iebūvētās baterijas pašrocīga nomainīšana izbeidz garantiju un var sabojāt ierīci.
- Turpmāk aprakstītās pamācības ir instrukcijas par ierīces nodošanu pārstrādei pēc ierīces darbības beigšanās.

Jūsu produktā ir iebūvēta pārlādējamā baterija, uz kuru attiecas Eiropas Direktīva 2006/66/EC, kas nozīmē, ka šo produktu nedrīkst izmest kopā ar parastajiem mājtsaimniecības atkritumiem.



Lai nodrošinātu Jūsu ierīces drošumu un funkcionalitāti, vienmēr nogādājiet Jūsu ierīci oficiālajos servisa centros, kur profesionālis var nomainīt iebūvēto bateriju, kā tas parādīts:

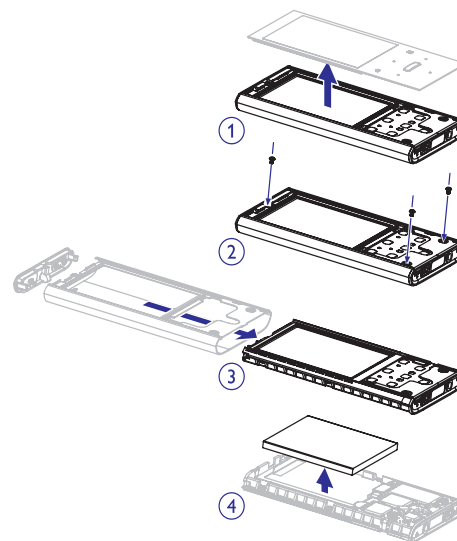

Lūdzu, izlasiet vietējos noteikumus par tikai baterijām paredzētajām savākšanas vietām, jo pareiza atbrīvošanās no vecā aprīkojuma palīdzēs izvairīties no iespējamām negatīvām sekām apkārtējai videi un cilvēku veselībai.

Paziņojums Eiropas Savienībai

Šī ierīce atbilst Eiropas Savienības radio traucējumu prasībām.

2 JŪSU JAUNAIS ARIAZ ATSKAŅOTĀJS

ARIAZ atskaņotājs Jums ļauj:

- Atskaņot mūziku
- Skatīties video failus;
- Klausīties FM radio;
- Veikt ierakstus;
- Lasīt tekstus.

Kas atrodas iepakojumā

Pārbaudiet, vai esat saņēmuši šādus priekšmetus:



Atskaņotājs

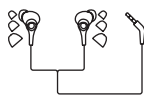

Austiņas



USB kabelis



Ātrā starta padomdevējs



Piezīme

- Attēli kalpo tikai uzziņas vajadzībām. Philips patur tiesības mainīt krāsu/ dizainu bez brīdinājuma.

12 IERAKSTĪŠANA

Audio/ balss ieraksta klausīšanās

1. Galvenajā izvēlnē izvēlieties .
2. Spiediet , tad izvēlieties **[Recordings library]** (ierakstu bibliotēka) > **[Voice]** (Balss ieraksti).
3. Izvēlieties ierakstu.
4. Spiediet , lai atskaņotu Jūsu ierakstu.

Ierakstu augšupielādēšana datorā

Lietojiet **Philips Songbird** programmatūru, lai sinhronizētu Jūsu mēdiju failus.

Alternatīvi Jūs varat pārraidīt ierakstus Windows Explorer programmā.

1. Pieslēdziet ARIAZ atskaņotāju Jūsu datoram.
2. Datorā, Windows Explorer programmā atveriet ARIAZ.
3. Izvēlieties mapi **Recordings** (ieraksti) > **Voice** (balss) vai **FM radio**.
4. Kopējiet un ielīmējiet ierakstus jebkurā vietā Jūsu datorā.



Piezīme

- * FM radio ierakstīšanas iezīme ir pieejama tikai dažiem modeļiem. Pārbaudiet ARIAZ atskaņotāja uz-ekrāna izvēlnē, lai izzinātu, kuras iezīmes ir Jums pieejamas.

Pašreiz atskaņotā ieraksta dzēšana

Šī ir procedūra, ar kuru varat dzēst pašreiz atskaņoto ierakstu:

1. Laikā, kad klausāties ierakstu, spiediet .
2. Izvēlieties opciju dzēst video.
3. Izvēlieties **[Yes]**, lai apstiprinātu dzēšanas faktu.

Viena vai vairāku ierakstu dzēšana

Šī ir procedūra, ar kuru varat dzēst ierakstus Windows Explorer programmā:

1. Pieslēdziet ARIAZ atskaņotāju datoram.
2. Programmā Windows Explorer atrodiet mapi **Recordings** (ieraksti) > **Voice** (balss) vai **FM radio**.
3. Dzēsiet ierakstus kā Jūs to normāli darītu datorā.



Piezīme

- * FM radio ierakstīšanas iezīme ir pieejama tikai dažiem modeļiem. Pārbaudiet ARIAZ atskaņotāja uz-ekrāna izvēlnē, lai izzinātu, kuras iezīmes ir Jums pieejamas.

13 ARIAZ ATSKAŅOTĀJA LIETOŠANA FAILU PĀRNĒSĀŠANAI

Šeit aprakstīts, kā lietot ARIAZ atskaņotāju datu failu saglabāšanai un pārnēsāšanai.

1. Pieslēdziet ARIAZ atskaņotāju Jūsu datoram (izlasiet šīs lietošanas pamācības nodaļu **'Pieslēgšana un lādēšana'**).
2. Datorā, Windows Explorer programmā kopējiet datu failus un ielīmējiet tos ARIAZ atskaņotāja mapē.









Padoms

- Lietojiet datoru, lai pārraidītu Jūsu datu failus atpakaļ uz datoru vai, lai dzēstu datu failus no ARIAZ atskaņotāja.

12 IERAKSTĪŠANA

Ierakstīšana no FM radio (pieejams tikai dažiem modeļiem!)





- Galvenajā izvēlnē izvēlieties .
- Spiediet , tad izvēlieties **[Start FM radio recording]** (Sākt FM radio ierakstīšanu).
 - Spiediet , lai pārslēgtos starp pauzi un ierakstīšanu.
- Spiediet , lai beigtu ierakstīšanu.
- Spiediet , lai saglabātu ierakstu, vai spiediet , lai atceltu.
 - Ieraksti ir saglabāti atskaņotājā (faila nosaukuma formāts: FMRECXXX.MP3, kur XXX ir ieraksta numurs, kas tiek noteikts automātiski).

Padoms

- Jūs savus ierakstus varat atrast **[Recording library]** (ierakstu bibliotēka) > **[FM radio]** (FM radio).

Audio/ balss ierakstīšana

Šeit aprakstīts, kā Jūs varat veikt audio/ balss ierakstus ar iebūvēto mikrofonu (izlasiet nodaļu 'Pārskats', lai noskaidrotu, kur atrodas iebūvētais mikrofons).



- Galvenajā izvēlnē izvēlieties  > **[Start voice recording]** (sākt balss ierakstu).
 - Spiediet , lai pārslēgtos starp pauzi un ierakstīšanu.
- Spiediet , lai beigtu ierakstīšanu.
- Spiediet , lai saglabātu ierakstu, vai spiediet , lai atceltu.
 - Ieraksti ir saglabāti atskaņotājā (faila nosaukuma formāts: VOICEXXX.MP3, kur XXX ir ieraksta numurs, kas tiek noteikts automātiski).

Padoms

- Jūs savus ierakstus varat atrast **[Recording library]** (ierakstu bibliotēka) > **[Voice]** (balss ieraksti).

Ierakstu klausīšanās

FM ieraksta klausīšanās *

- Galvenajā izvēlnē izvēlieties .
- Spiediet , tad izvēlieties **[Recordings library]** (ierakstu bibliotēka) > **[FM radio]** (FM radio).
- Izvēlieties ierakstu.
- Spiediet , lai atskaņotu Jūsu ierakstu.









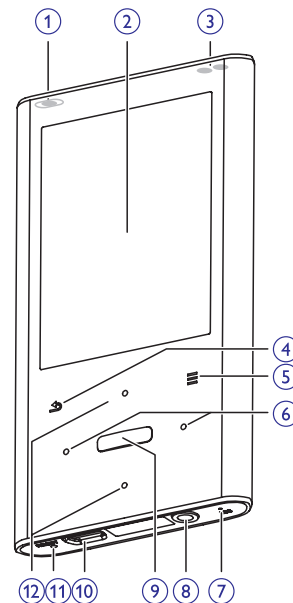

Piezīme



- * FM radio ierakstīšanas iezīme ir pieejama tikai dažiem modeļiem. Pārbaudiet ARIAZ atskaņotāja uz-ekrāna izvēlnē, lai izzinātu, kuras iezīmes ir Jums pieejamas.

3 DARBĪBU SĀKOT

Vadību un savienojumu pārskats



-  pārbīdiēt un turiet: ieslēdz/ izslēdz ARIAZ atskaņotāju
-  pārbīdiēt: bloķē/ atbloķē visus taustiņus
-  displejs
-  atskaņošanas ekrānā, nospiediet: palielina/ samazina skaļumu
atskaņošanas ekrānā, turiet nospiešu: palielina/ samazina skaļumu ātri
-  nospiediet: atgriežas vienu līmeni atpaka!
turiet nospiešu: atgriežas galvenajā izvēlnē
-  parāda opciju izvēlni
-  Turiet nospiešu: ātri pārlec uz nākamo/ iepriekšējo
atskaņošanas ekrānā, turiet nospiešu, lai skenētu pašreizējo celiņu.
-  MIC mikrofons
-  austiņu kontakts
-  nospiediet: sāk/ pauzē atskaņošanu/ apstiprina izvēli





-  USB savienojuma kontakts
-  RESET nospiediet: atiestata ARIAZ atskaņotāju
-  sarakstā, nospiediet: ritina augšup/ lejup
sarakstā, turiet nospiešu: ritina augšup/ lejup lielā ātrumā

Skaļuma ierobežošana

Brīdinājums

- Skaļu skaņu klausīšanās ilgāk nekā īsu brīdi var izraisīt klausītāja dzirdes traucējumus.

Jūs varat uzstādīt ARIAZ atskaņotāja skaļuma līmeni, lai ierobežotu maksimālo skaļuma izeju.

- Galvenajā izvēlnē izvēlieties **[Settings]** (Iestatījumi) > **[Sound settings]** (skaņas iestatījumi) > **[Volume limit]** (skaļuma ierobežošana).
- Spiediet +/- skaļuma vadības  / , lai regulētu līmeni.
- Spiediet , lai apstiprinātu.
 - Kad Jūs uzstādāt skaļuma ierobežojumu, ARIAZ atskaņotājs vairs nevar pārsniegt uzstādīto skaļuma līmeni, pat tad, ja Jūs spiežat skaļuma  taustiņu skaļuma palielināšanai.

Lai atkal ieslēgtu maksimālo skaļumu:

- Izvēlieties **[Settings]** (Iestatījumi) > **[Sound settings]** (skaņas iestatījumi) > **[Volume limit]** (skaļuma ierobežošana).
- Uzstādiēt skaļuma līmeni līdz maksimumam.
- Spiediet , lai apstiprinātu. atskaņošanas ekrānu

3 DARBĪBU SĀKOT

Galvenās ierīces pārskats

Izvēlne	Režīms	Lai
	Mūzika	atskaņotu digitālā audio celiņus
	Rhapsody kanāli	*Klausītos jūsu Rapsodija * kanālus
	Video	atskaņotu video
	Attēli	skatītu attēlus
	FM radio	klausītos FM radio
	Ierakstīšana	ierakstītu vai klausītos ierakstus
	Mapes pārskats	apskatītu mapes failus
	Teksta lasītājs	Izlasītu teksta failus
	Iestatījumi	uzstādītu Jūsu ARIAZ atskaņotāja iestatījumus
	Pašreiz atskaņo	parādītu pašreizējās atskaņošanas ekrānu

Piezīme

- * Rapsodija kanāli kļūst par galvenās izvēlnes daļu pēc ARIAZ atskaņotāja pieslēgšanas datoram, kurā instalēta Rapsodija (Rhapsody) programmatūra. Rapsodija kanālu servisam nepieciešams aktīvs Rapsodija konts. Tas ir pieejams tikai dažos reģionos.

Pieslēgšana un lādēšana

ARIAZ atskaņotājam ir iebūvēta baterija, kas var tikt lādēta caur datora USB portu (USB kabelis ir iekļauts komplektā).

Piezīme

- Kad jūs pieslēdzat ARIAZ atskaņotāju datoram, jums tiek lūgts izvēlēties:
- [Charge & transfer]** (lādēt un pārraidīt) vai **[Charge & play]** (Lādēt un atskaņot).
- Ja izvēle netiek veikta, ARIAZ atskaņotājs automātiski izvēlas iestatījumu **[Charge & transfer]** (lādēt un pārraidīt).

ARIAZ atskaņotāja pieslēgšana datoram

- Pieslēdziet komplektā iekļautā USB kabeļa kontaktu Jūsu datora brīvam USB portam.
- Pieslēdziet mazo USB kontaktu ARIAZ atskaņotāja mazajai USB ligzdai.
- Ieslēdziet Jūsu datoru.
↳ ARIAZ atskaņotājs lādējas.

Philips Songbird programmatūras instalēšana pirmo reizi

Kad jūs pievienojat ARIAZ atskaņotāju pie datora pirmo reizi, uznirstošs logs parādās:

- Izvēlieties **Install Philips Songbird** (Instalēt Philips Songbird programmatūru).
- Izpildiet ekrānā redzamās instrukcijas, lai pabeigtu instalēšanu.

Piezīme

- Instalēšanai nepieciešams, ka Jūs piekřītat licences noteikumiem.

Ja uznirstošais logs neparādās automātiski:

- Izvēlieties **My Computer** (Windows XP/Windows 2000)/ **Computer** (Windows Vista/Windows 7).
- Uzklīkšķiniet ar peles labo taustiņu uz **Philips GoGear ARIAZ** ikonas.
- Izvēlieties **Install Philips Songbird (Setup.exe)**.
- Izpildiet ekrānā redzamās instrukcijas, lai pabeigtu instalēšanu.

Piezīme

- Instalēšanai nepieciešams, ka Jūs piekřītat licences noteikumiem.

11 RADIO

FM radio klausīšanās

- Galvenajā izvēlnē izvēlieties , lai reģistrētu radio režīmu.
↳ Austiņu kabelis darbojas arī kā FM antena.

Padoms

- Radio atskaņošana beidzas, kad Jūs pārslēdzat ARIAZ atskaņotāju citā režīmā vai izslēdzat to.

Manuālā radio staciju uztveršana

Esot režīmā Jūs varat manuāli uztvert radio staciju:

- Lai meklētu nākamo stiprāko signālu, turiet nospiestu / .
- Lai precīzāk uztvertu frekvenci, īsi spiediet / .

Automātiskā saglabāto radio staciju uztveršana

ARIAZ atskaņotāja automātiskās uztveršanas iezīme palīdz Jums atrast radio stacijas un saglabāt tās ar kārtas numuru.

- Esot režīmā un ar pieslēgtām austiņām, izvēlieties saglabāto radio staciju.
- Spiediet un tad izvēlieties **[Auto tune]** (automātiskā uztveršana).
 - Ja tiek prasīts, izvēlieties **[Yes]** (jā), lai apstiprinātu.
 - ↳ Radio automātiski uztver radio stacijas un saglabā frekvences pie saglabātajām radio stacijām. Ir pieejamas 20 vietas saglabātajām stacijām.
 - Lai beigtu automātisko uztveršanu, spiediet .
 - Lai atgrieztos galvenajā izvēlnē, 2 sekundes turiet nospiestu .

Saglabātas radio stacijas atskaņošana

- Esot režīmā, izvēlieties saglabātu radio staciju:
- Spiediet / , lai pārietu uz citu saglabāto radio staciju.
- Lai meklētu nākamo stiprāko signālu, 2 sekundes turiet nospiestu / .
 - Lai atgrieztos galvenajā izvēlnē, 2 sekundes turiet nospiestu .

Piezīme







- Lai atskaņotu saglabātas radio stacijas, Jums vispirms jā saglabā radio stacijas.

10 ATTĒLI



Attēlu pievienošana ARIAZ atskaņotājam

1. Pieslēdziet ARIAZ atskaņotāju datoram.
2. Windows Explorer programmā izveidojiet mapes ARIAZ atskaņotājā.
3. Izpildiet 'pacelšanas un pārnesšanas' darbības, lai šķīrotu Jūsu attēlus mapēs.

Attēlu skatīšanās

1. No galvenās izvēlnes izvēlieties , lai reģistrētu attēlu režīmu.
2. Pārvietojieties pa apakš-izvēlnēm, lai izvēlētos attēlu.
3. Spiediet , lai skatītos attēlu pilna- ekrāna režīmā.
4. Spiediet  / , lai rotētu attēlu.
 - Spiediet , lai redzētu plašākas attēla opcijas.
 - Spiediet , lai atgrieztos vienu līmeni atpakaļ.
 - Turiet nospiestu , lai atgrieztos galvenajā izvēlnē.

Slīdrādes sākšana

1. Laikā, kad skatāties video pilna ekrāna režīmā, spiediet , lai sāktu slīdrādi.
 - Spiediet , lai redzētu plašākas slīdrādes opcijas.

Pašreiz parādītā attēla dzēšana

Šī ir procedūra, ar kuru varat dzēst pašreiz parādīto attēlu:

1. Laikā, kad skatāties video pilna ekrāna režīmā, spiediet .
2. Izvēlieties opciju dzēst attēlu.
3. Izvēlieties **[Yes]**, lai apstiprinātu dzēšanas faktu.

Viena vai vairāku attēlu dzēšana

Lietojiet datoru, lai dzēstu attēlus Windows Explorer programmā:

1. Pieslēdziet ARIAZ atskaņotāju datoram.
2. Programmā Windows Explorer atrodiat ARIAZ atskaņotāja attēlu mapi.
3. Dzēsiet attēlus kā Jūs to normāli darītu datorā.

Piezīme

- Alternatīvi Jūs galvenajā izvēlnē varat izvēlēties  un atrast Jūsu failus mapes pārlūkā...

3 DARBĪBU SĀKOT

Atkārtota Philips Songbird programmatūras instalēšana

Svarīgi!

Philips Songbird programmatūras uzstādītājs ir jau iepriekš ielādēts ARIAZ atskaņotājā.

Lai atbrīvotu atmiņas ietilpību Jūsu mēdiju saturam ARIAZ atskaņotājā, uzstādīšanas fails tiek automātiski izdzēsts pirmās instalēšanas procesa laikā.

Ja Jūs vēlaties instalēt programmatūru jebkurā laikā pēc pirmās instalēšanas, izpildiet šīs instrukcijas.

1. Pieslēdziet ARIAZ atskaņotāju datoram.
2. Pārbaudiet, vai dators ir pieslēgts internetam, tad atveriet programmu Windows Explorer.
3. Esot Windows Explorer programmā, uzklikšķiniet ar peles labo taustiņu uz ARIAZ, tad izvēlieties iespēju instalēt **Philips Songbird** programmatūru.
 - ↳ Dators lejupielādē uzstādīšanas failu no interneta.
4. Izpildiet ekrānā redzamās instrukcijas, lai pabeigtu instalēšanu.

Bateriju enerģijas līmeņa indikators

Aptuvenais Jūsu baterijas uzlādes līmenis tiek norādīts sekojoši:

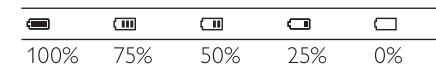

- ↳ Mirgojoša baterijas ikona norāda uz to, ka baterijas ir gandrīz izlādējusies. Atskaņotājs saglabā visus iestatījumus un izslēdzas mazāk 60 sekunžu laikā.

Piezīme

- Pārlādējamām baterijām ir ierobežots uzlādes ciklu skaits. Baterijas mūžs un pārlādēšanas ciklu skaits var mainīties atkarībā no lietošanas un iestatījumiem.
- Lādēšanas animācija beidzas un  ikona tiek parādīta, kad lādēšana ir pabeigta.

Padoms

- Jūs varat taupīt bateriju enerģiju un palielināt ARIAZ atskaņotāja atskaņošanas laiku, ja Jūs izpildāt šādu procedūru, ejiet uz  > **[Display settings]** (Displeja iestatījumi) > **[Screen off timer]** (ekrāna izslēgšanās taimeris) un pārliecinieties, ka īsākais laika taimera iestatījums ir izvēlēts.

ARIAZ atskaņotājā saglabātā programmatūra

ARIAZ atskaņotājā ir saglabāta šāda programmatūra:

- **Philips Songbird** programmatūra (palīdz atjaunināt ARIAZ atskaņotāja programmatūru un pārraidīt mēdiju failus).

ARIAZ atskaņotājā saglabātie faili

Šādi faili ir saglabāti ARIAZ atskaņotājā:

- Lietošanas pamācība;
- Bieži uzdoti jautājumi;
- Informācija par drošību un garantiju;
- Vispasaules garantijas informācija.

4 ARIAZ ATSKAŅOTĀJA ATJAUNINĀŠANA

Jūsu ARIAZ atskaņotāju kontrolē iekšējā programma, ko sauc par programmaparatūru. Jauna tās versija var tikt izdota pēc tam, kad esat iegādājušies ARIAZ atskaņotāju.

Programmatūras programma, kas saukta **Philips Songbird**, var lietot Jūsu datoru, lai pārbaudītu pieejamos programmatūras atjauninājumus, kas pieejami internetā.

Instalējiet **Philips Songbird** Jūsu datorā (skatiet nodaļu **'Programmatūras insyalēšana'** un izpildiet instrukcijas, lai atjauninātu (skatiet nodaļu **'Manuālā pārlicināšanās/ programmatūras atjaunināšana'**).

Piezīme

- Jūsu mūzikas faili netiks bojāti programmatūras atjaunināšanas rezultātā.

Manuālā pārlicināšanās/ programmaparatūras atjaunināšana

- Pārlicinieties, ka dators ir pievienots internetam.
- Pieslēdziet ARIAZ atskaņotāju Jūsu datoram (izlasiet šīs lietošanas pamācības nodaļu **'Pieslēgšana un lādēšana'**).

5 ARIAZ ATSKAŅOTĀJA IESLĒGŠANA UN IZSLĒGŠANA

- Lai pārslēgtos starp ieslēgšanas un izslēgšanas režīmiem, pārbīdīet un paturiet  apmēram 2 sekundes.

Automātiska izslēgšana

ARIAZ atskaņotājam ir automātiskās pārslēgšanās gaidīšanas režīmā un izslēgšanās iezīme, kas nodrošina bateriju enerģijas taupīšanu.

Pēc 10 minūšu ilga ne nodarbinātības perioda (mūzika netiek atskaņota, neviena taustiņš netiek nospiests), ARIAZ atskaņotājs izslēdzas.

- Pārbīdīet un paturiet  apmēram 2 sekundes, lai atkal ieslēgtu ARIAZ atskaņotāju.

- Uz Jūsu datora nospiediet **Start > Programs > Philips Songbird**, lai startētu Philips Songbird programmatūras lietošanu.
- Izvēlieties **Tools > Update**.
 - ↳ **Philips Songbird** programma pārbauda atjauninājumus un instalē jaunu programmatūru no Interneta, ja pieejama.
- Izpildiet ekrānā redzamās instrukcijas, lai atjauninātu ARIAZ atskaņotāja programmatūru.
- Pagaidiet līdz atjaunināšana ir pabeigta, tad atvienojiet ARIAZ atskaņotāju no datora.
 - ↳ ARIAZ atskaņotājs izslēdzas un ieslēdzas pēc programmatūras atjaunināšanas un atkal ir gatavs lietošanai.





Taustiņu bloķēšana

ARIAZ atskaņotājam ir bloķēšanas slēdzis, lai nodrošinātos pret netīšu darbību.



- Lai bloķētu taustiņus atskaņošanas laikā, pārbīdīet slīdni  pozīcijā.
 - ↳ Visi taustiņi, izņemot skaļuma taustiņus, ir bloķēti, un displejs rāda bloķēšanas ikonu.
- Lai atkal atbloķētu taustiņus, pārbīdīet slīdni centrālajā pozīcijā.

9 VIDEO

Video atskaņošana

- No galvenās izvēlnes izvēlieties , lai reģistrētu video režīmu.
- Pārvietojieties pa apakš-izvēlnēm, lai izvēlētos video
- Spiediet , lai pārslēgtos starp atskaņošanu un pauzēšanu.
 - Spiediet , lai redzētu plašākas video opcijas.
 - Spiediet , lai atgrieztos vienu līmeni atpakaļ.
 - Turiet nospiestu , lai atgrieztos galvenajā izvēlnē.

Navigācija viena video ietvaros

- Laikā, kad skatāties video, spiediet  / , lai ātri pārvietotos uz priekšu/ atpakaļ video robežās.
 - Spiediet , lai apskatītu plašākas video opcijas.

Pašreiz atskaņotā video dzēšana

Šī ir procedūra, ar kuru varat dzēst pašreiz atskaņoto video:

- Laikā, kad klausāties mūzikas celiņu, spiediet .
- Izvēlieties opciju dzēst video.
- Izvēlieties **[Yes]**, lai apstiprinātu dzēšanas faktu.

Viena vai vairāku video dzēšana

Lietojiet **Philips Songbird** programmatūru, lai sinhronizētu Jūsu mediju failus.

Alternatīvi Jūs varat dzēst mūziku Windows Explorer programmā.

- Pieslēdziet ARIAZ atskaņotāju datoram.
- Programmā Windows Explorer atrodiat ARIAZ atskaņotāja video mapi.
- Dzēsiet video kā Jūs to normāli darītu datorā.

Piezīme

- Alternatīvi Jūs galvenajā izvēlnē varat izvēlēties  un atrast Jūsu failus mapes pārliūkā.

8 AUDIO KOLEKCIJAS

ARIAZ atbalsta kolekcijas audio formātā, šis iezīmes lietošanai nepieciešams, lai Jūs lejupielādējat **Audible Manager** no audible.com vietnes. Ar **AudibleManager** programmatūru Jūs varat organizēt audio kolekciju digitālo saturu.

Apmeklējiet audible.com un reģistrējieties.

Pamācības ekrānā palīdzēs Jums veikt

AudibleManager programmatūras lejupielādēšanas procedūru.

Audio kolekciju pievienošana ARIAZ

- **Svarīgi:** ARIAZ atbalsta audio kolekciju formātu '4' vai formātu 'e'.

1. Ieslēdziet **AudibleManager** savā datorā.
2. Izpildiet ekrānā redzamās instrukcijas, lai lejupielādētu Jūsu audio kolekcijas formātā '4' vai formātā 'e'.
3. Izpildiet **AudibleManager** ekrānā redzamās instrukcijas, lai aktivizētu ARIAZ Jūsu audio kolekcijām.
4. Izpildiet **AudibleManager** ekrānā redzamās instrukcijas, lai pārraidītu Jūsu audio kolekcijas uz ARIAZ.

Piezīme

- ARIAZ var atskaņot tikai tās audio kolekcijas, kurām tas ir **aktivizēts**.

Audio kolekciju vadības

ARIAZ piedāvā šādas audio kolekciju režīma vadības:

Mērķis	Darbība
Atskaņot/ pauzēt mūziku	Spiediet
Pārlektu uz jaunas kolekcijas/ nodaļas sākumu	Spiediet
Atgriezies pie pašreizējās kolekcijas/ nodaļas sākumu	Spiediet
Ātri pāriet uz priekšu audio kolekcijā	Spiediet turiet nospiešu
Ātri atgriezies atpakaļ audio kolekcijā	Spiediet turiet nospiešu
Pieklūtu iespēju izvēlei	Spiediet
Atgriezies pie pārskatīšanas	Spiediet
Palielinātu skaļumu/ samazinātu skaļumu	Spiediet -VOL +

Padoms

- Jūs varat atsākt atskaņošanu pēc izešanas no audio kolekcijām (izlasiet šīs pamācības nodaļu **Atskaņošanas atsākšana**).

Audio kolekciju izvēle pēc kolekcijas nosaukuma

1. Galvenajā izvēlnē izvēlieties , lai piekļūtu mūzikas režīmam.
2. Spiediet vai , tad , lai izvēlētos Audiobooks.
3. Spiediet vai , lai izvēlētos kolekciju nosaukumu, tad spiediet , lai atskaņotu.
↳ Lai izietu, spiediet .

6 PHILIPS SONGBIRD PROGRAMMATŪRA

ARIAZ atskaņotājā ir saglabāta Philips Songbird programmatūra.

Philips Songbird programmatūra palīdz Jums:

- Iegādāties jaunus mēdijus (mūziku un video) tiešsaistē;
- Veidot mēdiju bibliotēku
- Organizēt Jūsu mēdiju bibliotēku;
- Atskaņot mūziku un video
- Sinhronizēt Jūsu mēdiju ar ARIAZ atskaņotāju.

Kad Philips Songbird programmatūra tiek ieslēgta pirmo reizi, izvēlieties kādu no turpmāk aprakstītajām opcijām mēdiju failu importēšanai Songbird mediju bibliotēkā:

- Esošās iTunes bibliotēkas importēšana.
- Mēdiju failu skenēšana īpašās direktorijs (Jūs varat izvēlēties pārskatīt mapes tā, lai faili, kas pievienoti šīm mapēm vai dzēsti no tām tiek automātiski pievienoti Songbird mēdiju bibliotēkai vai dzēsti no tās.

Mediju bibliotēkas veidošana

Lietojiet vienu vai vairākas no aprakstītajām iespējām mēdiju bibliotēkas veidošanai ar Songbird programmatūru.

CD ierakstīšana

Pēc noklusētās vides iestatījumiem, Philips Songbird programmatūra instalē šādus papildinājumus, kas nepieciešami CD ierakstīšanai:

- CD Ierakstīšanas atbalsts (CD Rip Support)
- Gracenote Metadata Lookup Provider.

CD ierakstīšanas iespēju iestatīšana

1. Datorā startējiet Songbird programmu.
2. Izvēlieties **Tools > Options...**
3. Izvēlieties **CD Rip** tabulatoru, tad izvēlieties Jūsu CD ierakstīšanas iespējas.
4. Uzklikšķiniet uz **OK**, lai apstiprinātu.

Mēdiju failu importēšana no direktorijas

Turpmāk aprakstītie darbības soļi aprakstā, kā Jūs varat importēt mēdiju (mūziku vai video) failus, kas saglabāti citur datorā vai datoru tīklā.

1. Datorā startējiet Songbird programmu.
2. Songbird programmas rīku joslā uzklikšķiniet uz **File**. Tad izvēlieties **Import Media...**
3. Izvēlieties Jūsu mēdiju (mūziku vai video) failus, tad klikšķiniet uz **OK**.
↳ Mēdiju faili, kurus Jūs pievienojāt, ir ierakstīti mēdiju bibliotēkā.

Padoms

- Ja Jūs izvēlaties mapi, kurā ir mūzikas vai video faili, programmatūra skenē mapi un visus tajā saglabātos mūzikas vai video failus pievieno mēdiju bibliotēkai (dublētie virsraksti tiek ignorēti).

Mēdiju importēšana no iTunes

1. Datorā startējiet Songbird programmu.
2. Izvēlieties **Tools > Options...**
3. Songbird programmas rīku joslā izvēlieties **Media Importer** tabulatoru, tad izvēlieties iTunes **Import/ Export**.
4. Apstipriniet Jūsu bibliotēkas atrašanās vietu un iespējas.
5. Izvēlieties **Import Library**.
↳ Programmatūra importē iTunes bibliotēku Songbird programmatūrā.

6 PHILIPS SONGBIRD PROGRAMMATŪRA

Mēdiju eksportēšana uz iTunes

1. Datorā startējiet Songbird programmu.
2. Izvēlieties **Tools > Options...**
3. Songbird programmas rīku joslā izvēlieties Media Importer tabulatoru, tad izvēlieties iTunes **Import/ Export**.
4. Apstipriniet Jūsu bibliotēkas atrašanās vietu un iespējas.
5. Izvēlieties **Export Library**.
 - ↳ Programmatūra eksportē bibliotēku no Songbird programmatūras uz iTunes.

Satura iegūšana no tiešsaistes avotiem

Jūs varat iegādāties saturu no tiešsaistes avotiem, piemēram :

- 7-ciparu.

Pārbaudiet ARIAZ atskaņotāja specifikācijas, lai redzētu, kādi servisi ir Jums pieejami.

Ierakstu importēšana no ARIAZ atskaņotāja

1. Datorā startējiet Songbird programmu.
2. Songbird programmas rīku joslā uzklikšķiniet uz **File**. Tad izvēlieties **Import Media...**
3. Izvēlieties Jūsu ierakstus ARIAZ atskaņotājā, tad klikšķiniet uz **OK**.
 - ↳ Izvēlētie ieraksti ir ierakstīti mēdiju bibliotēkā.



Padoms

- Ja Jūs izvēlaties mapi, kurā ir ieraksti, programmatūra skenē mapi un visus tajā saglabātos ierakstus pievieno mēdiju bibliotēkai (dublētie virsraksti tiek ignorēti).

Jūsu mediju bibliotēkas pārlūkošana

Songbird programmas mēdiju bibliotēkas struktūra ir šāda:



1. Atskaņotāja logs (tā ir pozīcija, kur ARIAZ atskaņotājs ir parādīts).
2. Bibliotēkas logs (tā ir pozīcija, kur Jūs varat atrast Jūsu bibliotēkas saturu).
3. Servisa logs (tā ir pozīcija, kur Jūs varat atrast papildu informāciju par saturu, piemēram, atskaņojamajiem sarakstiem).
4. Informācijas logs (tā ir pozīcija, kur Jūs varat atrast informāciju par izvēlēto opciju).

Jūsu Songbird bibliotēkas organizēšana un vadīšana

Ļaut Songbird programmatūrai organizēt Jūsu mēdijus

1. Datorā startējiet Songbird programmu.
2. Izvēlieties **Tools > Options...**
3. Songbird programmas rīku joslā izvēlieties **Manage Files** tabulatoru.
4. Pārbaudiet iespēju **Allow Songbird to manage my files** (Atļaut Songbird organizēt manus failus).
5. Iestatiet opcijas, kā Jūs vēlaties organizēt Jūsu mēdiju.

7 MŪZIKA

Viena vai vairāku mūzikas celiņu dzēšana

Lietojiet **Philips Songbird** programmatūru, lai sinhronizētu Jūsu mēdiju failus.





Alternatīvi Jūs varat dzēst mūziku Windows Explorer programmā.

1. Pieslēdziet ARIAZ atskaņotāju datoram.
2. Programmā Windows Explorer atrodiet ARIAZ atskaņotāja mūzikas mapi.
3. Dzēsiet mūziku kā Jūs to normāli darītu datorā.



Piezīme

- Alternatīvi Jūs galvenajā izvēlnē varat izvēlēties  un atrast Jūsu failus mapes pārlūkā.

Mūzikas klausīšanās

- Galvenajā izvēlnē izvēlieties , lai reģistrētu mūzikas režīmu.
- Pārvietojieties pa apakš-izvēlnēm, lai izvēlētos Jūsu mūziku.
- Spiediet , lai pārslēgtos starp atskaņošanu un pauzēšanu.
 - Spiediet , lai redzētu plašākas mūzikas opcijas.
 - Spiediet , lai atgrieztos vienu līmeni atpakaļ.
 - Turiet nospiestu , lai atgrieztos galvenajā izvēlnē.

Navigācija mūzikas celiņa robežās

- Laikā, kad klausāties mūzikas celiņu, spiediet  / , lai ātri pārvietotos uz priekšu/ atpakaļ celiņa robežās.
 - Spiediet , lai apskatītu plašākas mūzikas opcijas.

Mūzikas atskaņošana no filtrētās izlases

- Laikā, kad klausāties mūziku, spiediet  un tad izvēlieties **[Play mode]** (Atskaņošanas režīms) > **[Play music from ...]** (Atskaņot mūziku no...).
- Izvēlieties izlases filtru (piemēram: izlases filtrs **[... this album]** (... šis albums) atskaņo tikai mūziku no pašreiz atskaņotā albuma).
 - ARIAZ atskaņoto tikai mūziku no filtrētās izlases.

Jūsu mūzikas atrašana

Galvenajā izvēlnē izvēlieties , lai reģistrētu mūzikas režīmu. ARIAZ atskaņotājs piedāvā šādas izvēlnes iespējas:

[All songs] (visas dziesmas)

- Alphabetically listed tracks (alfabēta secībā parādīti ieraksti)

[Artists] (mākslinieki)

- Alphabetically listed artists (alfabēta secībā parādīti mākslinieki)
- Alphabetically listed albums (alfabēta secībā parādīti albumi)
- Tracks listed in album order (Ieraksti parādīti

[Albums] (albumus)

- Alphabetically listed albums (alfabēta secībā parādīti albumi)
- Tracks listed in album order (Ieraksti parādīti albuma secībā)

[Album art] (albuma noformējums)

- Alphabetically listed album art (alfabēta secībā parādīti albumu noformējumi)

[Playlists] (atskaņojamos sarakstus)

- [Playlist on the go]** (Kārtas secībā)
- Tracks listed in playlist order (Ieraksti parādīti atskaņojamā saraksta secībā)

[Audiobooks] (Audio kolekcijas)*

- Books listed in alphanumerical order (Kolekcijas parādītas alfabēta secībā)

**Piezīme**

- * Audio kolekcijas Jūs varat iegādāties tiešsaistes veikalos, piemēram, audible.com.
- ARIAZ atskaņotāja darbība ar audio kolekcijām ir tāda pati kā ar mūzikas failiem.

Pašreiz atskaņotā mūzikas celiņu dzēšana

Šī ir procedūra, ar kuru varat dzēst pašreiz atskaņoto mūzikas celiņu:

- Laikā, kad klausāties mūzikas celiņu, spiediet .
- Izvēlieties opciju dzēst mūzikas celiņu.
- Izvēlieties **[Yes]**, lai apstiprinātu dzēšanas faktu..

Mēdiju failu atcelšana no Songbird mēdiju bibliotēkas

- Esot Songbird bibliotēkā, ar peles labo taustiņu uzklikšķiniet uz mēdiju faila, tad izvēlieties **Remove** (Atcelt).
- Uzvednes logā uzklikšķiniet uz **Remove**, lai apstiprinātu, ka vēlaties atcelt failu.
 - Izvēlētais fails tiek atcelts no bibliotēkas un atskaņojamajiem sarakstiem. (Pēc noklusētās vides iestatījumiem, fails ir tikai 'atcelts', ne 'dzēsts'. Mēdiju fails joprojām pastāv tā oriģinālajā atrašanās vietā datorā vai datoru tīklā).

**Padoms**

- Lai izvēlētos vairākus failus datorā (PC), turiet nospiestu **Ctrl**.
- Lai izvēlētos vairākus secīgus failus, turiet nospiestu **Shift**.

Mēdiju dzēšana

Šī ir procedūra, kā dzēst failus no Windows Explorer:

- Laikā, kad ARIAZ atskaņotājs ir pieslēgts datoram, atveriet Windows Explorer.
- Uzmeklējiet mēdiju mapi ARIAZ atskaņotājā.
- Dzēsiet mēdiju failus tādā pašā veidā, kā Jūs to darītu jebkurā citā izvietojumā datorā.

Ļaut Songbird novērot mapi

Jūs varat ļaut Songbird programmatūrai:

- Novērot mapes saturu, un
 - Pievienot vai atcelt mēdiju saturu no Jūsu bibliotēkas, lai tas sakristu ar mapes saturu.
- Datorā startējiet Songbird programmu.
 - Izvēlieties **Tools > Options...**
 - Songbird programmas rīku joslā izvēlieties **Media Importer** tabulatoru, tad izvēlieties **Eatch Folders**.
 - Izvēlieties mapi, kuras izmaiņas vēlaties lai Songbird programmatūra novērotu.
 - Izvēlēta mape tiek novērota, un Songbird programmatūra saskaņo bibliotēkas saturu ar mapes saturu.

Albumu noformējuma asinēšana

Izvēlieties no šīm opcijām, lai piešķirtu albumiem noformējumu:

- Datorā startējiet Songbird programmu.
 - Songbird programmas rīku joslā izvēlieties **Tools > Get Album Artwork**.
 - Ja neviens virsraksts nav izvēlēts, Songbird programmatūra piešķir noformējumu visiem virsrakstiem bibliotēkā.
 - Uzklikšķiniet ar peles labo taustiņu uz izvēlētajiem virsrakstiem.
 - Songbird programmatūra piešķir noformējumu visiem izvēlētajiem virsrakstiem.

Atskaņojamie saraksti

Pēc noklusētās vides iestatījumiem, Philips Songbird programmatūra instalē šādus papildinājumus, kas nepieciešami CD ierakstīšanai:

- CD Ierakstīšanas atbalsts (CD Rip Support)
- Gracenote Metadata Lookup Provider.

6 PHILIPS SONGBIRD PROGRAMMATŪRA

Atskaņojamā saraksta izveidošana

1. Datorā startējiet Songbird programmu.
2. Izvēlieties kādu no šīm opcijām, lai izveidotu jaunu atskaņojamo sarakstu.
 - Songbird programmas rīku joslā izvēlieties **File > New Playlist**.
 - Uzklīkšķiniet peles labo taustiņu uz kreisās sānu skolas, tad izvēlieties **New Playlist**.
 - Uzklīkšķiniet uz + simbola Servisa loga apakšējā kreisajā pusē.
 - ↳ Jauns atskaņojamais saraksts parādās Servisa logā.
3. Ierakstiet nosaukumu jaunajam atskaņojamajam sarakstam.

Virsrakstu pievienošana atskaņojamajam sarakstam

1. Datorā startējiet Songbird programmu.
2. Izvēlieties vienu vai vairākus virsrakstus.
3. Izvēlieties kādu no šīm opcijām, lai pievienotu izvēlētos virsrakstus atskaņojamajam sarakstam.
 - 'Paceliet un pārnēsiet' (Drag and Drop) izvēlētos virsrakstus uz atskaņojamo sarakstu Servisa logā.
 - Uzklīkšķiniet ar peles labo taustiņu uz izvēlētajiem punktiem, tad izvēlieties **Add to Playlist > The_name_of_your_playlist** (Pievienot atskaņojamajam sarakstam > Jūsu atskaņojamā saraksta nosaukums).
 - ↳ Visi izvēlētie virsraksti ir pievienoti atskaņojamajam sarakstam.

Virsraksta atcelšana no atskaņojamā saraksta

1. Datorā startējiet Songbird programmu.
2. Izvēlieties atskaņojamo sarakstu.
3. Uzklīkšķiniet ar peles labo taustiņu uz virsraksta, kuru vēlaties atcelt, tad izvēlieties **Remove**.
 - ↳ Izvēlētais virsraksts ir atcelts no atskaņojamā saraksta.

Songbird bibliotēkas izskata maiņa

Jūs varat mainīt Songbird bibliotēkas izskatu un krāsu shēmas. Mēs to saucam par 'ādiņu maiņu'. Jaunā ādiņa tiek instalēta un organizēta kā pielikums.

Jaunas 'ādiņas' atrašana

1. Datorā startējiet Songbird programmu.
2. Songbird programmas rīku joslā izvēlieties **View > Feathers > Get more Feathers...** (Izskats > ādiņas > iegūt vairāk ādiņu).
 - ↳ Programmatūra meklē jaunas 'ādiņas'.
 - ↳ Izpildiet ekrānā redzamās instrukcijas, lai instalētu jaunās 'ādiņas'.

ARIAZ atskaņotāja formatēšana (dzēš visu mūziku un datus)

Philips Songbird programmatūrai ir Formatēšanas iezīme, ko Jūs varat izmantot, lai formatētu ARIAZ atskaņotāju un dzēstu visus Jūsu failus no iekšējās atmiņas.

! Brīdinājums!

- Šī procedūra dzēš visus Jūsu failus, kas saglabāti ARIAZ atskaņotājā.

1. Instalējiet **Philips Songbird** programmatūru Jūsu datorā (skatiet nodaļu 'Programmatūras instalēšana'), tad startējiet programmu.
2. Philips Songbird atskaņotāja logā uzklīkšķiniet uz ARIAZ.
3. Bibliotēkas logā uzklīkšķiniet uz tabulatoru, kas saukts '**Tools**'.
4. Rīku logā uzklīkšķiniet uz **Format device**.
5. Izpildiet ekrānā redzamās instrukcijas, lai pabeigtu labošanas procedūru.

6 PHILIPS SONGBIRD PROGRAMMATŪRA

ARIAZ atskaņotāja labošana (atiestata rūpnīcas iestatījumus)

Philips Songbird programmatūrai ir labošanas iezīme, ko Jūs varat izmantot, lai atiestatītu ARIAZ atskaņotāja rūpnīcas iestatījumus.

Pirms darbības uzsākšanas, ja tas iespējams, dublējiet Jūsu failus, kas saglabāti ARIAZ atskaņotājā.

! Brīdinājums!

- Šī procedūra dzēš visus Jūsu failus, kas saglabāti ARIAZ atskaņotājā, un atiestata rūpnīcas iestatījumus.

1. Instalējiet **Philips Songbird** programmatūru Jūsu datorā (skatiet nodaļu 'Programmatūras instalēšana'), tad startējiet programmu.
2. **Philips Songbird** izvēlnes skaļā (augšā) uzklīkšķiniet uz Tools izvelkamajā izvēlnē, tad izvēlieties **Repair My ARAIZ..**
3. Izpildiet ekrānā redzamās instrukcijas, lai pabeigtu labošanas procedūru.