

Külastage Philipsit internetis:
<http://www.philips.com>

Digitaalne audiomängija



GoGear

**SA2810
SA2811
SA2815
SA2816
SA2820
SA2821
SA2825
SA2826
SA2840
SA2841
SA2845
SA2846
SA2880
SA2881
SA2885
SA2886**

Õnnitleme Teid ostu puhul ning tere tulemast Philipsisse!

Et täielikult osa saada Philipsi poolt pakutavatest võimalustest, siis registreerige oma toode
www.philips.com/welcome.

Eestikeelne kasutusjuhend

1	Ohutusinformatsioon.....	4
2	Teie uus audiomängija.....	6
2.1	Mis on karbis?.....	6
2.2	Toote registreerimine.....	6
3	Alustamine.....	7
3.1	Ühenduste ja juhtnuppude ülevaade.....	7
3.2	Peamenüü.....	8
3.3	Installeerimine.....	8
3.4	Ühendamine ja laadimine.....	9
3.4.1	USB-kaabli kasutamine.....	9
3.4.2	Aku täituvuse indikaatorid.....	9
3.5	Andmete saatmine.....	10
3.5.1	Mängija ohutu lahtiühendamine.....	10
3.6	Nautimine.....	10
3.6.1	Sisse- ja väljalülitamine.....	10
3.6.2	Menüüs navigeerimine.....	10
3.6.3	Lukustamisliugur.....	10
4	Detailsed toimingud.....	11
4.1	Muusika režiim.....	11
4.1.1	Juhtnupud.....	11
4.1.2	Oma muusika leidmine.....	12
4.1.3	Helitaseme piiramine.....	12
4.2	Raadio ¹	13
4.2.1	Automaatne otsing.....	13
4.2.2	Eelsalvestatud raadiojaamade kuulamine.....	13
4.2.3	Raadiojaamade käsitsi otsing.....	14
4.2.4	Eelsalvestatud raadiojaama jaoks uue sageduse salvestamine.....	14
4.2.5	FM raadiost salvestamine, kui kuulate raadiot.....	14
4.3	Salvestused.....	15
4.3.1	Salvestuste esitamine.....	15
4.3.2	Salvestuste kustutamine.....	15
4.3.3	Salvestuste arvutisse laadimine.....	15
4.4	Seadistused.....	16
4.4.1	Ekvaliaseri seadistamine.....	16
4.5	Mängija kasutamine andmefailide kandmiseks.....	17
5	Mängija uuendamine.....	18
5.1	Käsitsi kinnitus, et tarkvara on uuendatud.....	18
6	Tehniline informatsioon.....	19
7	Korduma kippuvad küsimused.....	20

* See funktsioon on saadaval ainult osades regioonides.

1 OHUTUSINFORMATSIOON

Üldine hooldus

Et vältida vigastusi või rikkeid:

- Ärge jätke mängijat suure kuumuse kätte, mida võivad põhjustada küttekehad ja otsene päikesevalgus.
- Ärge pillake mängijat maha ega esemeid mängija peale.
- Ärge asetage mängijat vette. Ärge laske vett ligi kõrvaklappide pesale või akule, vesi võib põhjustada suuri kahjustusi.
- Ärge kasutage alkoholi, ammoniaaki, bensiini või muid taolisi aineid sisaldavaid puhastusvahendeid. Need kahjustavad Teie mängijat.
- Läheduses olevad aktiivsed mobiiltelefonid võivad mängijat segada.
- Tehke olulistest failidest tagavarakoopiaid. Jätke kindlasti alles originaalsed failid, mille olete mängijasse installeerinud. Philips ei vastuta kaduma läinud informatsiooni eest, kui mängija saab kahjustatud või ei loe informatsiooni.
- Kasutage failide saatmiseks, kustutamiseks jne komplektis olevat tarkvara, et vältida probleeme!

Tegutemis- ja säilitamistemperatuurid

- Kasutage kohas, kus temperatuur on alati 0 ja 35°C vahel (32 kuni 95°F)
- Hoidke kohas, kus temperatuur on alati -20 ja 45°C vahel (-4 kuni 113°F)
- Aku eluiga võib madalal temperatuuril lüheneda.

Asendusosad/lisatarvikud

Külastage aadressi www.philips.com/support, et tellida asendusosi või lisatarvikuid.

Kuulamisohutus

Kuulake keskmisel helitugevusel



- Kõrvaklappidest kõrgele helitugevusele kuulamine võib kahjustada kuulmist. See toode toodab helisid kõrgetel detsibellidel, mis põhjustavad kuulmiskahjustusi tavalisele inimesele, isegi, kui heli on tugev alla minuti. Kõrgemad detsibellid on mõeldud neile, kellel on juba kuulmiskahjustused.
- Heli võib olla petlik. Aja jooksul muutub Teie kuulmine kõrgemate toonide suhtes. Pärast pikaajalist kuulamist võib "normaalne" olla tegelikult liiga vali ja Teie kuulmist kahjustav. Selle eest hoidumiseks seadistage helitase turvalisele tasemele ning jätke sinna.

Turvalise helitugevuse saavutamine:

- Valige madal helitugevus.
- Tugevdage aeglaselt helitugevust, kuni Te kuulete mugavalt ja selgelt, ilma moonutusteta.

Kuulake mõistliku aja jooksul:

- Pikaajaline heli kuulamine, isegi turvalisel tasemel, võib põhjustada kuulmiskahjustusi.
- Kasutage on mängijat mõistlikult ja pidage kuulamises pause.

Lugege kindlasti järgmisi nõuandeid kõrvaklappide kasutuse kohta

- Kuulake oma mängijat mõistliku heliga mõistliku aja jooksul.
- Olge ettevaatlik, et Te ei tugevdaks heli, kui Teie kuulmine kohaneb.
- Ärge keerake heli nii tugevaks, et Te ei kuule, mis ümberringi toimub.
- Te peaksite olema ettevaatlik või ajutiselt kuulamise katkestama, kui on tekkinud ohtlik situatsioon.

PHILIPSil on õigus muuta seadme disaini- ning tehnilisi omadusi tootearenduseks ilma eelnevalt teatamata.



Olge vastutustundlik
Austage autoriõiguseid

Tehnilised andmed võivad muutuda ette teatamata.

Toode on Koninklijke Philips Electronics N.V või nende vastavate omanike omand.

© 2008 Koninklijke Philips Electronics N.V.

Kõik õigused kaitstud

www.philips.com

7 KORDUMA KIPPUVAD KÜSIMUSED

Kui teil tekib mängijaga seoses mõni probleem, lugege järgnevad punktid läbi. Vaadake ka FAQ (Frequently Asked Questions) lehti aadressil www.philips.com/support rohkema abi ja teiste probleemide lahendamise nõuannete jaoks.

Konsulteerige edasimüüjaga või teenuspakkuja keskusega, kui Te ei leia järgnevatele probleemidele lahendust.

Hoiatus! Mitte mingil juhul ei tohi Te mängijat ise parandada, kuna see katkestab garantii.

Mängija ei lülitu sisse või on lukustunud

- Võibolla Te ei vajutanud ega hoidnud ►► klahvi all piisavalt kaua. Vajutage ja hoidke all ►► klahvi, kuni ekraanile ilmub Philipsi tervitustekst.
- Mängija aku võib olla tühi kuna seda ei ole pikka aega kasutatud. Laadige oma mängija.

Kui ükski ülemistest juhenditest ei aidanud, kasutage Philips Device Manageri et parandada vead.

1. Avage Philips Device Manager järgnevalt: **Start > Programs > Philips Digital Audio Player -> SA28XX -> Philips SA28XX Device Manager.**
2. Vajutage ja hoidke all ◀ klahvi samal ajal kui Teie mängija ühendatakse arvutiga.
3. Jätkake klahvi all hoidmist, kuni **Philips Device Manager** tunneb ära Teie mängija ja suundub taastusrežiimile.
4. Vajutage **Repair** (paranda) nuppu ning jälgige **Device Manageri** poolt antud juhiseid.
5. Kui mängija on parandatud, ühendage see arvuti küljest lahti ning taaskäivitage.

Pärast saatmist ei ole minu mängijas muusikat

Kas laulud on MP3 või WMA formaadis?

Teisi formaate ei saa mängijaga taasesitada.

Mängija ei vasta ühelegi nupuvajutusele ning aeg-ajalt jookseb kokku või hangub.

1. See on ebatõenäoline, et Teie mängija hangub, ärge sattuge paanikasse. Sisestage väike nõel või mõni muu terav ese **RESET** auku, mis asub mängija all osas. Hoidke seda kuni mängija lülitab end välja.

Märkus. Teie mängija sisu ei kustutata.

2. Kui see ei aita, siis laadige akut uuesti vähemalt 4 tundi järjest ja proovige see seejärel sisse lülitada või uuesti algeadistada. Kui see ka ei tööta, siis parandage oma mängijat **Philips Device Manageri** abil.

Puudub heli.

Tehke kindlaks, et kõrvaklapid on korralikult vastavas pesas.

Mõned lood ei ilmu mängijasse või ei taasesitata mängijas.

- See mängija ei toeta kopeerimiskaitsega (DRM) WMA lugusid, mis on ostetud online muusikapoodidest, see mängija on võimeline taasesitada ainult kaitsmata WMA faile. Lugu on formaadis, mida see mängija ei toeta. Ainult MP3 ja WMA formaadid on toetatud.
- Helifail võib olla rikutud, proovige taasesitada seda faili arvutis. Kui see ei mängi ka seal, siis rippige lugu uuesti.

1 OHUTUSINFORMATSIOON

- Ärge kasutage kõrvaklappe, kui juhite mootorsõidukit, jalgratast, rulalauda vms; see võib tekitada liiklusohtliku olukorra, pealekauba on see paljudes paikades ebaseaduslik.

Tähtis (mudelitele, millel on komplektis kõrvaklapid):

Philips garanteerib mängijate maksimaalse võimaliku helitugevuse ja helikvaliteedi ainult originaalsete kõrvaklappidega. Kui need vajavad vahetamist, soovime pöörduda oma varustaja poole, et tellida Philipsi poolt tarnitud originaalsed klapid.

Autorikaitse info

Kõik teised brändid ja tootenimetused on vastavate organisatsioonide või ettevõtete kaubamärgid.

Internetist või CD plaatidelt pärit salvestiste mitteametlik paljundamine on autorikaitseaduste ja rahvusvaheliste lepete rikkumine.

Koopiakaitsega materjalide, sh arvutiprogrammide, failide, saadete ja helisalvestiste mitteametlik kopeerimine võib olla autoriõiguste rikkumine ja kriminaalkuritegu. Käesolevat toodet ei tohi sellistel eesmärkidel kasutada. Windows Media ja Windowsi logo on Microsoft Corporationi registreeritud kaubamärgid USAs ja/või teistes riikides.

Andmete logimine

Philips on pühendunud Teie toote kvaliteedi täiustamisele ja Philipsi kasutajakogemuse kvaliteedi tõstmisele. Et kasutusprofiil oleks arusaadav, logib seade andmeid kasutamise kohta seadme püsivälisse. Neid andmeid kasutatakse vigade või probleemide leidmiseks ja identifitseerimiseks, mis võivad Teie seadmel kasutamise käigus ilmuda. Need andmed võivad olla taasesituste pikkuste kohta muusikarežiimis, taasesituste pikkuste kohta raadio režiimis, selle kohta, kui sageli ilmnes teade "aku tühjeneb" jne. Logitud andmed ei avalda sisu ega keskkonda, mida kasutati ega allalaadimise allikat. Logitud andmeid kasutatakse AINULT siis, kui kasutaja toob seadme Philipsi teenindusse ja AINULT vea avastamise ja vältimise lihtsustamise eesmärgil. Logitud andmed tehakse kasutaja soovi korral kasutajale kättesaadavaks.

Vananenud toote ära viskamine

Toode on loodud ja toodetud kõrgekvaliteedilistest materjalidest ja osadest, mida võib taaskasutada ja ümber töödelda.



Kui see ratastega mahatõmmatud prügikasti märk on toote küljes, tähendab see, et toode on osa Euroopa Direktiivist 2002/96/EC.

Palun otsige infot kohalike jäätmekäitluspunktide kohta, mis koguvad elektroonilisi ja elektrilisi tooteid.

Palun järgige seadusi ja ärge visake toodet oma majapidamisprügi hulka. Õige ümbertöötlemine aitab vältida ohtu keskkonnale ja inimeste tervisele.

Sisesehitatud taaslaetavad patareid sisaldavad keskkonda saastavaid aineid. Toimetage seade alati ametlikku kogumispunkti, et kõik sisesehitatud patareid saaksid enne seadme äraviskamist eemaldatud. Toimetage patareid alati selleks ettenähtud ametlikku kogumispunkti.

Muutused

Muutused, mis pole läbi viidud tootja poolt, võivad tühistada õiguse seadet kasutada.

Toode on kooskõlas Euroopa Liidu raadiosageduste nõudmistega.

2 TEIE UUS MÄNGIJA

Oma uue mängijaga saate nautida järgnevat:

- MP3 ja WMA lugude esitust
- FM raadio¹ kuulamist
- FM raadio¹ salvestamist
- Sisseehitatud mikrofoniga salvestamist

2.1 Mis on karbis?

Järgnevad esemed on lisatud Teie mängijale:



Mängija



Kõrvaklapid



USB kaabel

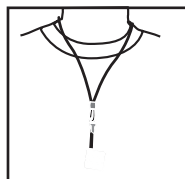

Kaelapael



Kiire alustamise juhend



CD-ROM, mis sisaldab Philips Device Manager-i, kasutusjuhendit ja korduma kippuvaid küsimusi.

Toote registreerimine

Me soovime tungivalt mängija registreerida, et saaksite ligipääsu versioonitäiendustele. Et toodet registreerida, logige sisse aadressil www.philips.com/welcome ja me informeerime Teid täiendustest, kui need saavad.

¹FM raadio on saadaval ainult osadel regionaalsetel versioonidel.

6 TEHNILINE INFORMATSIOON

Toide

- Toide: 270mAh Li-ioonidega sisemised taaslaetavad patareid²

Ekraan

- Valge taustavalgusega LCD, 128 x 64 pikselit

Heli

- Kanalieraldus: 40 dB
- Ekvalaiseri seaded: Off / FullSound/ Rock / Funk / Hip-hop / Jazz / Classical / Techno / Custom
- Sagedusvastus: 80-18000 Hz
- Müra tase signaalis: > 80dB
- Väljundvõimsus (RMS): 2x3 mW

Heli esitamine

- Kokkupakkimise formaat: MP3 (8-320 kbps ja VBR; sãmplingu mää: 8, 11.025, 16, 22.050, 24, 32, 44.1, 48kHz), WMA (32-192kbps, sãmplingu mää: 8, 11.025, 16, 22.050, 24, 32, 44.1, 48kHz)
- Esitusaeg: 20 tundi²
- ID3-mãrgise toetus

Salvestamine

- Audio salvestusvõimalus: sisseehitatud monomikrofon
- FM raadio¹

¹ FM raadio on saadaval ainult osadel regionaalsetel versioonidel.

² Taaslaetavatel akudel on kindel uuesti laadimistetsükli arv. Patarei eluiga ja laadimistetsükli arv sõltub kasutamisest ja seadetest.

³ 1MB = 1 miljon baiti, olemasolev maht on väiksem.
1GB = 1 miljard baiti, olemasolev maht on väiksem.

Täielik mälumaht ei pruugi olla kasutuseks saadaval, kuna osa mälust kulub mängijale. Mahtuvus on mõeldud 4-minutiste lugude ja 64 kbps WMA formaadile.

⁴ Tegelik saatmiskiirus võib varieeruda sõltuvalt operatsioonisüsteemist ja tarkvara konfiguratsioonist.

Meediamahutavus

- Sisseehitatud mälu mahutavus:
SA281x 1GB NAND Flash³
SA282x 2GB NAND Flash³
SA284x 4GB NAND Flash³
SA288x 8GB NAND Flash³

Ühenduvus

- Kõrvaklapid 3.5mm, USB 2.0⁴

Muusika ülekanne

- Lohistamine Windows Exploreri abil

Andmete ülekanne

- Windows Exploreri kaudu

Nõudmised süsteemile

- Windows® 2000, XP, Vista
- Pentium III 800MHz protsessor või kõrgem
- 128MB RAM
- 500MB kõvaketta ruumi
- Internetiühendus
- Microsoft Internet Explorer 6.0 või uuem
- Videokaart
- Helikaart
- CD-ROM
- USB port

5 MÄNGIJA UUENDAMINE

Mängijat kontrollib siseprogramm nimega tarkvara. Tarkvara uuendused võivad olla ilmunud pärast mängija ostmist.

Tarkvaraprogramm **Philips Device Manager** jälgib mängijas oleva tarkvara staatust ja teavitab Teid internetis saadavalolevatest uuendustest.

Installeerige **Philips Device Manager** komplektis olevalt CD plaadilt või laadige alla uusim versioon aadressilt www.philips.com/support.

5.1 Käsitsi kinnitus, et tarkvara on uuendatud

1. Tehke kindlaks, et olete ühenduses internetiga.
2. Ühendage mängija arvutiga.
3. Avage Philips Device Manager järgmiselt - **Start > Programs > Philips Digital Audio Player > SA28XX > Philips SA28XX Device Manager**.



4. Klõpsake **Update**.
> *Philips SA28XX Device Manager* kontrollib internetist, kas on uuendatud tarkvara.
5. Kui ekraanile ilmub **Update completed**, klõpsake **OK**.
6. Ühendage mängija arvuti küljest lahti.
> Teade **Updating firmware** ilmub ekraanile.
See mängija teeb automaatselt algseadistamise pärast seda, kui tarkvara on edukalt uuendatud. Teie mängija on siis taas kasutamiseks valmis.

3 ALUSTAMINE

3.1 Ühenduste ja juhtnuppude ülevaade

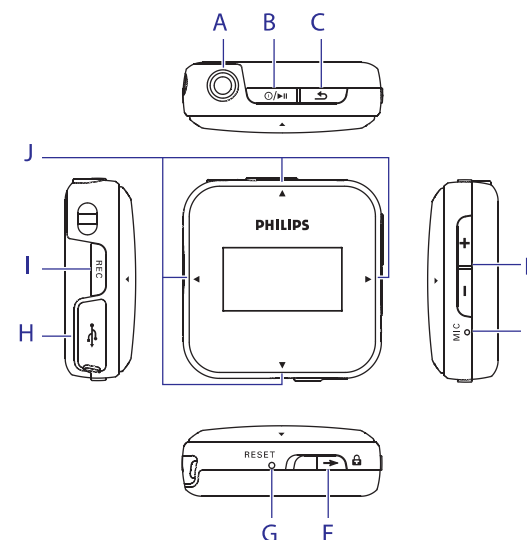

A		Kõrvaklappide pesa
B		Mängija sisse- ja väljalülitamine Taasesitamine / salvestamine / pausile panek Menüüseadete kinnitamine
C		Üks tase tagasi (hoidke, et naaseda juurkausta)
D	- VOL +	Helitugevuse suurendamine / vähendamine (hoidke, et suurendada/vähendada kiiresti)
E	MIC	Mikrofon
F		Vajutage ja hoidke, et lukustada/lahti lukustada mängija nupud (välja arvatud - VOLUME +).
G	RESET	Tühistamine
H		USB ühendus
I	REC	Salvestamine (hoidke kauem all)
J		Tagasi liikumine (hoidke all, et liikuda tagasi)
		Edasi liikumine (hoidke all, et liikuda edasi)
		Kerib üles/alla (hoidke, et kiiresti kerida)

3 ALUSTAMINE

3.2 Peamenüü

Menüü	Milleks
🎵 Music	Teie digitaalsete muusikapalade esitamiseks
📻 Radio ¹	FM raadio kuulamiseks
📁 Recordings	Salvestuste loomiseks ja kuulamiseks
📁 Folder view	Kaustades olevate failide vaatamiseks
⚙️ Settings	Teie mängija seadistuste muutmine

3.3 Installeerimine

Otuline ! Installeerige komplektis olevalt CD plaadilt tarkvara, et saaksite edastada muusikat.

Nõudmised süsteemile:

- Windows 2000, XP või Vista
- Pentium III 800MHz protsessor või kõrgem
- 128MB RAM
- 500 MB kõvaketta ruumi
- Internetiühendus (soovitatav)
- Microsoft Internet Explorer 6.0 või hilisem
- CD-ROM
- USB port

1. Sisestage oma PC CD-lugejasse meie komplektis olev CD.
2. Järgige ekraanile ilmuvaid juhiseid **Philips Device Manageri** lõplikuks installeerimiseks. 3.
3. Kui installeerimisprotsess ei alga automaatselt, siis vaadake **Windows Exploreri** abil CD plaadi sisu ja käivitage installatsioon, klikkides programmele, mille nimi lõppeb laiendiga .exe.

Kui kaotasite oma CD plaadi, pole põhjust muretsemiseks. CD sisu saate alla laadida aadressilt www.philips.com/support.

¹FM raadio on saadaval ainult osadel regionaalsetel versioonidel.





4 DETAILED TOIMINGUD

4.4.1 Ekvalaiseri seadistamine

Teil on võimalik määrata ekvalaiseri seadeid:

1. Hoidke pikemalt all klahvi  ja valige .
2. Vajutage  või , ja seejärel , et valida **Sound settings** (heliseaded).
3. Vajutage  või , ja seejärel , et valida **Equalizer** (ekvalaiser).
4. Vajutage  või , ja seejärel , et valida **Custom** (seadistamine).
5. Vajutage  või , et valida ekvalaiseri seadistused:
B=bass, **L**=low (madal), **M**=mid (keskmine), **H**=high (kõrge), **T**=treble (kõrged toonid)



6. Vajutage  või , et seadistada tasemed.
> *Indikaatorid näitavad hetke tasemeid.*
7. Vajutage , et kinnitada valik. Vajutage , et tühistada tehtud muudatused.
8. Vajutage , et väljuda seadistuste menüüst.

4.5 Mängija kasutamine andmefailide kandmiseks

Te saate kasutada oma mängijat, et hoida ja kanda andmefailide kopeerides neid mängijasse **Windows Exploreri** abil.





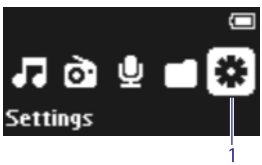

4 DETAILED TOIMINGUD

4.4 Seadistused

Seadistuste menüü võimaldab seadistada Teie mängija selliseks, nagu soovite.

1. Vajutage  ning valige .



2. Vajutage  või , et valida erinevate võimaluste vahel.
3. Vajutage , et suunduda järgmisele tasemele või , et suunduda tagasi eelmisele tasemele.
4. Vajutage , et valikut kinnitada.
5. Vajutage , et väljuda seadistuste menüüst.

Seadistuse menüüs on võimalikud järgmised valikud:

Seadistus	Võimalikud valikud
Play mode (Esitusrežiim)	Off (Tavaline esitus) / Repeat 1 (Ühe loo kordamine) / Repeat all (Kõige kordamine) / Shuffle all (Kõik lood suvalises järjekorras) / Repeat & shuffle (Kõik lood suvalises järjekorras ja korduvalt)
Sound Settings (Heliseaded)	Equalizer (Ekvalaiser) Off (Väljas) / Full Sound (täis heli) / Rock / Funk / Hip-hop / Jazz / Classical / Techno / Custom (oma seadistus)
	Volume limit (Helipiirang) Off (Väljas) / Set (Seadistamine)
Language (Keel)	Inglise / prantsuse / hispaania / saksa / hollandi / itaalia / portugali / rootsi / poola / norra / vene / türgi / portugali (brasiilia) / hungari / soome / lihtsustatud hiina / traditsiooniline hiina / jaapani / korea keel
Backlight timer (Taustavalguse taimer)	10 sek / 30 sek / 60 sek / Always on (alati sees)
Screensaver (Ekraani säästja)	Off (väljas) / Blank screen (tühi ekraan) / Song title (pealkiri)
Information (Informatsioon)	Memory usage (Mälukasutus) / Firmware version (Tarkvara versioon)
Factory settings (Tehase seaded)	Taasta tehase vaikimisi seaded

3 ALUSTAMINE

3.4 Ühendamine ja laadimine



Kui Te ühendate oma mängija arvutiga, toimub automaatne laadimine.

3.4.1 USB-kaabli kasutamine

1. Enne kui hakkate oma mängijat esimest korda kasutama, laadige seda järjest vähemalt 5 tundi.
 - > Aku² on 4 tunni möödudes laetud 100% ja 2 tunni möödudes 80%.



2. Ühendage kaasasolev USB kaabel mängija allosas olevasse USB pessa ja teine ots arvuti USB pessa.
 - > Mängija alustab laadimist kohe, kui see on ühendatud arvutiga.

 **Märkus.** Mängija on täis laetud siis, kui laadimise animatsioon lõpeb ja ekraanile kuvatakse . Teie mängijaga on võimalik taasesitada muusikat kuni 10 tundi³.

3.4.2 Aku täituvuse indikaatorid

Mängija aku täituvuse indikaatorid on järgmised:

 **Märkus.** Kui aku on tühjenemas, hakkab  ekraanil vilkuma. Mängija salvestab kõik seadistused ja lõpetamata salvestused ning lülitub välja vähem kui 60 sekundi pärast.

 Aku on täis  Aku on 2/3 täis  Aku on pooltäis  Aku on tühjenemas  Aku on tühi

² Taaslaetavatel akudel on kindel uuesti laadimistsüklite arv. Patarei eluiga ja laadimistsüklite arv sõltub kasutamisest ja seadetest.

3 ALUSTAMINE

3.5 Andmete saatmine

Windows Explorer tunnistab mängijat kui tavalist USB mälu pulka. Te saate organiseerida faile ja üle kanda muusikat ning pilte audiomängijasse USB ühenduse kaudu.

1. Klõpsake ja märgistage üks või mitu lugu, mida soovite liigutada arvutist audiomängijasse.
2. Lohistage märgistatud failid audiomängijasse.

*** Nõuanne.** Et üle kanda muusikat CD plaadilt audiomängijasse, siis kasutage tarkvara, nagu näiteks Musicmatch Jukebox või Windows Media Player, rippige (konverteerige) lood muusika CD plaadilt MP3/WMA failideks. Seejärel kopeerige need digitaalsesse audiomängijasse Windows Exploreri abil. Nende programmide tasuta versioone on võimalik internetist alla laadida.

3.5.1 Mängija ohutu lahtiühendamine

1. Sulgege kõik aktiivsed programmid, mis kasutavad Teie mängijat.
2. Eemaldage oma mängija ohutult klõpsates  ikoonil arvuti tegumireal.

3.6 Nautimine

3.6.1 Sisse- ja väljalülitamine



Sisselülitamiseks vajutage /▶|| klahvi niikaua, kuni Philipsi logo ilmub ekraanile.

Väljalülitamiseks vajutage ja hoidke all /▶|| klahvi niikaua, kuni ekraanil kuvatakse 'Bye'.

*** Nõuanne.** Teie mängija lülitub automaatselt välja, kui kümne minuti jooksul ei tehta ühtegi toimingut.



3.6.2 Menüüs navigeerimine

Teie mängijal on intuiitiivne menüü navigatsioonisüsteem, mis teid läbi mitmete toimingute ja operatsioonide juhendab.

Eesmärk	Tegevus
Suunduda eelmisesse menüüsse	Vajutage  nuppu
Suunduda tagasi peamenüüsse	Vajutage ja hoidke all  nuppu
Menüüde sirvimiseks	Vajutage ▶ või 
Nimekirja sirvimiseks	Vajutage ▲ või ▼
Valiku tegemiseks	Vajutage ▶

3.6.3 Lukustamisliugur

Teie mängijal on lukustamisliugur, mis väldib juhuslikke nupulevajutusi.

1. Taasesitamise ajal nuppude lukustamiseks liigutage lukustamisliugur asendisse .
- > *Kõik nupud (välja arvatud -VOL+) lukustatakse ning ekraanil kuvatakse .*
2. Nuppude avamiseks liigutage lukustamisliugur asendisse .

4 DETAILED TOIMINGUD

4.3 Salvestused

Teie mängijaga on võimalik teha häälsalvestusi ning neid mängijas ka esitada. Vaadake peatükki **3.1 Ühenduste ja juhtnuppude ülevaade** salvestusmikrofoni asukoha leidmiseks.

1. Vajutage pikemalt **REC** (välja arvatud Raadio režiimis).



> Teie mängija ekraanile ilmub salvestamise ekraan ja salvestamine algab automaatselt.

2. Vajutage ▶||, et panna salvestamine pausile.

3. Vajutage , et katkestada ja salvestada häälsalvestus.

> Teie salvestus on Teie mängijas (failinime formaat: VOICEXXX.WAV, kus XXX on salvestuse number, mis genereeritakse automaatselt).

4. Te leiata selle faili  > **Voice**.

Märkus. FM raadio salvestamiseks vaadake peatükki 4.2 Raadio.

4.3.2 Salvestuste esitamine

Valige peamenüüst  > **Voice** või **FM radio**¹.

1. Valige salvestus, mida soovite kuulata.
2. Vajutage kinnitamiseks ▶||.

4.3.2 Salvestuste kustutamine

Salvestuste kustutamiseks kasutage oma arvutit.

1. Ühendage mängija arvutiga.
2. Valige **Windows Exploreri** abil oma mängija.
3. Valige **Recordings Library > Voice** või **FM radio**¹.
4. Valige failid, mida soovite kustutada ja vajutage nuppu **Delete** arvuti klaviatuuril.

*** Nõuanne.** Teil on võimalik kustutada salvestis taasesitamise režiimis hoides all klahvi .



4.3.3 Salvestuste arvutisse laadimine

1. Ühendage mängija arvutiga.
2. Valige **Windows Exploreri** abil oma mängija.
3. Valige **Recordings Library > Voice** või **FM radio**¹.
4. Kopeerige salvestused soovitud kohta oma arvutis.



¹FM raadio on saadaval ainult osadel regionaalsetel versioonidel.

4 DETAILED TOIMINGUD





4.2.3 Raadiojaamade käsitsi otsing

1. Valige raadiomenüü  alt **Manual tune**.
- > *Kuvatakse taasesitamise ekraan.*
2. Te saate häälestada valitud eelsalvestatud raadiojaama, vajutades lühidalt ▲/▼.
3. ▲/▼ pikk vajutus otsib järgmist tugevaimat signaali. Raadiost väljumiseks vajutage pikalt .

4.2.4 Eelsalvestatud raadiojaama jaoks uue sageduse salvestamine

1. Häälestage uuele sagedusele, mida soovite salvestada.
2. Vajutage , et siseneda eelsalvestuste ekraanile.
3. Vajutage valimiseks ▲/▼ ning salvestamiseks . Raadiost väljumiseks vajutage pikalt .

4.2.5 FM raadiost salvestamine, kui kuulate raadiot

1. Salvestamiseks vajutage pikemalt **REC**.
2. Salvestamise lõpetamiseks vajutage .
3. Vajutage , et salvestada salvestus.
 - Vajutage , et katkestada.
 - Vajutage pikemalt , et väljuda raadio režiimist.







4 DETAILED TOIMINGUD

4.1 Muusika režiim (ka taasesitamise režiim salvestuste jaoks)

Teie mängija toetab MP3 ja WMA formaate.

4.1.1 Juhtnupud

Muusika taasesituse ajal on Teil võimalik teha järgmisi valikuid:

Eesmärk	Tegevus
Mängige / Katkestage muusika	Vajutage 
Minge järgmise laulu juurde	Vajutage 
Minge eelmise laulu juurde	Vajutage 
Kiire otsing ettepoole	Vajutage ja hoidke all nuppu 
Kiire otsing tahapoole	Vajutage ja hoidke all nuppu 
Naasege sirvimismenüüsse	Vajutage pikalt/lühidalt 
Keerake helitugevust juurde	Vajutage VOL +
Keerake helitugevust vähemaks	Vajutage VOL -

4 DETAILED TOIMINGUD

4.1.2 Oma muusika leidmine



1. Valige peamenüüs , et siseneda muusikarežiimi. Te saate otsida järgmiste valikute hulgast:

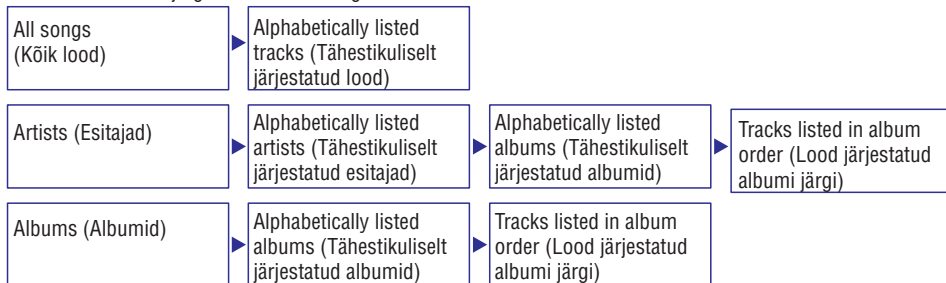

2. Vajutage või , et kerida nimekirjades.
3. Vajutage , et valida või vajutage , et suunduda tagasi eelmisele menüütasemele.
4. Vajutage , et taasesitada valikut.

Märkus. Kui Te vajutate pausi nupule või hakkate kuulama näiteks raadiot samal ajal kui taasesitate muusikat, on Teil hiljem võimalik jätkata taasesitamist samast kohast kui valite muusika režiimi menüüst "Resume last" (viimase valimine).

Märkus. See mängija ei toeta kopeerimiskaitsega (Digital Rights Management - DRM - digitaalne õiguste haldus) WMA lugusid, mis on ostetud internetist.

4.1.3 Helitaseme piiramine

Valju heli kuulamine kauem, kui moment, võib olla kuulajale ohtlik. Te saate piirata mängija helitaset Teie eelistustega sobima:

1. Valige peamenüüst **Settings > Sound Settings > Volume Limit > Set** (seadistamine > heliseaded > helitaseme piiramine > sees).
2. Vajutage Vol- või Vol+, et helitaset kohandada.
3. Vajutage , et kinnitada.



> *Kui olete seadnud helitaseme piirangu, siis ei saa Te seda helitaset ületada, isegi kui vajutate Vol+ nuppu.* Maksimumheli taaskehtestamiseks seadke helitaseme piirang tagasi maksimumi peale või lülitage välja. Valige **Settings > Sound Settings > Volume Limit > Off** (seadistamine > heliseaded > helitaseme piiramine > välja).

4 DETAILED TOIMINGUD

4.2 Raadio¹

Valige peamenüüst , et siseneda raadiorežiimi.

Kõrvaklappide ühendamine

Kaasasolevad kõrvaklapid toimivad raadioantennina. Veenduge, et need on korralikult ühendatud tagamaks optimaalne vastuvõtt.

4.2.1 Automaatne otsing

Märkus. Automaatse otsingu funktsioon kirjutab olemasolevad eelsalvestatud jaamad üle.



1. Valige raadiomenüü alt **Auto tune**.
> *Mängija otsib tugevama signaaliga raadiojaamu ja salvestab sagedused mälupeadesse. Mängija saab mälupeadesse salvestada kuni 20 raadiojaama.*

Automaatse otsingu lõpetamiseks vajutage .

Raadiost väljumiseks vajutage .

4.2.2 Eelsalvestatud raadiojaamade kuulamine

1. Valige raadiomenüü alt **Presets**.
2. Vajutage / , et valida eelsalvestatud raadiojaam, ning selle kuulamiseks.
3. Pärast eelsalvestatud raadiojaama valimist saate Te vajutada lühidalt nuppudele / , et valida mõni muu eelsalvestatud raadiojaam.



4. Raadiosageduse seadistamiseks vajutage hetkeks / .
5. Tugevama signaali otsimiseks, vajutage pikalt / .

¹FM raadio on saadaval ainult osadel regionaalsetel versioonidel.