



SA2300

SA2305

SA2310

SA2315

SA2320

SA2325

www.philips.com/support

Kérdés esetén hívja a
06 80 018544 telefonszámot

Audio lejátszó

PHILIPS

Segítségre van szüksége?

Kérjük, látogasson el a

www.philips.com/support

honlapra, ahol a segédanyagok teljes választékát érheti el, mint a használati útmutató, gyors oktatóanyag, a legújabb szoftverfrissítések és a gyakran feltett kérdésekre adott válaszok.

Vagy hívja az Ügyfélkapcsolati segédvonalat,

06 80 018544

ahol professzionális támogatást nyújtó csapatunk örömmel segít Önnek bármilyen probléma megoldásában, amely a lejátszójával kapcsolatban felmerül.

Ország	Helpdesk	Tarifa / min	Legyen készen
Europe			
Austria	0820 901115	€0.20	Das Kaufdatum, Modellnummer und Serial nummer
Belgium	070 253 010	€0.17	La date d'achat la référence et le numéro de série du produit
Czech Republic	800142100	Místní tarif	Datum zakoupení, číslo modelu a sériové číslo
Denmark	35 25 87 61	Lokal tarif	Indkøbsdato, type-, model- og serienummer
Finland	09 2290 1908	Paikallispuhelumatksun hinta	Ostopaivä ja tarkka mallinnumero ja sarjanumero
France	08 9165 0006	€0.23	La date d'achat la référence et le numéro de série du produit
Germany	0180 5 007 532	€0,12	Das Kaufdatum, Modellnummer und Serial nummer
Greek	0 0800 3122 1223	1 αστική μονάδα	Την ημερομηνία αγοράς και τον ακριβή κωδικό μοντέλου και τον αριθμό σειράς του προϊόντος σας
Hungary	06 80 018544	Helyi tarifa	A vásárlás dátuma, modell szám és szériaszám
Ireland	01 601 1161	Local tariff	Date of Purchase, Model number and Serial number
Italy	199 404 042	€0.25	La data di acquisto, numero di modello e numero di serie
Luxemburg	26 84 30 00	Tarifification locale	La date d'achat, la référence et le numéro de série du produit
Netherlands	0900 0400 063	€0.20	De datum van aankoop, modelnummer en serienummer
Norway	2270 8250	Lokal tariff	Dataoen da du kjøpte produktet & modellnummer & serienummeret
Poland	022 3491504	Cena połączenia lokalnego	Data zakupu, Numer modelu i numer serjiny
Portugal	2 1359 1440	Preço local	A data de compra, número do modelo e número de série
Russia	(495) 961-1111 8 800 200-0880	по России звонок бесплатный	Дата покупки, Номер модели и Серийный номер
Slovakia	0800004551	Miestna tarifa	Dátum zakúpenia, číslo modelu a sériové číslo
Spain	902 888 785	€0,15	Fecha de compra y número del modelo y número de serie
Sweden	08 632 0016	Lokal kostnad	Inköpsdatum, modellnummer och serienummer
Switzerland	02 2310 2116	Ortstarif	Das Kaufdatum, Modellnummer und Serial nummer
UK	0906 1010 017	£0.15	Date of Purchase, Model number and Serial number
North America			
Canada	1-800-661-6162 (Francophone) 1-888-744-5477 (English / Spanish)	Free	Date of Purchase, Model number and Serial number
USA	1-888-744-5477	Free	Date of Purchase, Model number and Serial number
South America			
Argentina	11 4544 2047	Tarifa local	Fecha de compra y número del modelo y número de serie
Brazil	0800 701 02 03 (Except Sao Paulo) 2121 0203 (Sao Paulo)	Grátis Preço local	A data de compra, número do modelo e número de série
Chile	600 744 5477	Tarifa local	Fecha de compra y número del modelo y número de serie
Mexico	01 800 504 6200	Gratis	Fecha de compra y número del modelo y número de serie
Asia			
China	4008 800 008	本地费率	购买日期、型号及序号
Hong Kong	2619 9663	本地费率	購買日期、型號及序號
Korea	02 709 1200	관세	구매일자, 모델 번호, 시리얼 번호

Tartalomjegyzék

1	Fontos biztonsági információk	4
2	Az Ön új lejátszója	7
2.1	Mi található a csomagolásban	7
2.2	A termék regisztrálása	7
3	Az első lépések	8
3.1	A kezelőszervek és csatlakozók áttekintése	8
3.2	Telepítés	9
3.3	Csatlakoztatás	9
3.3.1	Az elem behelyezése	9
3.3.2	Az elem állapotának kijelzése	10
3.4	Átvitel	10
3.4.1	Csatlakoztassa le a lejátszót biztonságosan	11
3.5	Jó szórakozást	11
3.5.1	Be- és kikapcsolás	11
3.5.2	Navigálás a menüben	11
4	Használat	12
4.1	Zenemód	12
4.1.1	Kezelőszervek	12
4.1.2	Lejátszás tulajdonságai	13
4.2	Radio*	13
4.2.1	Automatikus keresés	14
4.2.2	Egy előre beállított radio állomás lejátszása és az állomás hangolása	14
4.2.3	Manuális hangolás	14
4.2.4	Előre beállított állomások minden régióhoz	14
4.3	Felvételek	15
4.3.1	Felvételek készítése	15
4.3.2	Lejátszás és felvétel	15
4.3.3	Felvételek feltöltése a számítógépre	15
4.3.4	Felvételek törlése	15
4.4	Beállítások	16
4.5	A lejátszó használata adatfájlok tárolására és mozgatására	16
5	A lejátszó frissítése	17
5.1	Kézzel is ellenőrizheti, hogy a legújabb verziójú firmware programmal rendelkezik-e	17
6	Technikai adatok	18
7	Gyakran intézett kérdések	19
8	Szakkifejezések	21

1 Fontos biztonsági információk

Karbantartás

Teendők a meghibásodások elkerülése érdekében:

- Kérjük, használja a védőtokot az optimális ütésvédelem érdekében.
- Ne kerüljön vízbe a lejátszó. Ne érje víz a fülhallgató csatlakozóját és az akkumulátortartó rekeszt sem, mivel a készülékbe szivárgó víz súlyos károsodást okozhat.
- A tisztításhoz ne használjon semmilyen tisztítószert, amely alkoholt, ammóniát, benzint vagy maró anyagokat tartalmaz, mert ezek károsíthatják a készüléket.
- A közelben működő rádiótelefonok káros interferenciát okozhatnak.
- Készítsen biztonsági másolatokat a fájlokról. Kérjük biztosítsa, hogy megőrzésre kerüljenek az eszközre letöltött eredeti fájlok. A Philips semmilyen, a készülék meghibásodásából, károsodásából vagy a merevlemez olvashatatlanságából eredő adatvesztéséért nem vállal felelősséget.
- A problémák elkerülése érdekében a fájlműveleteket (átvitel, törlés stb.) kizárólag a mellékelt zenei szoftverrel végezze.

Üzemi és tárolási hőmérséklet-értékek

- 0 és 35°C fok közötti hőmérsékleten üzemeltesse a készüléket.
- -20 és 45°C fok közötti hőmérsékleten tárolja a készüléket.
- Alacsony hőmérséklet esetén az akkumulátor élettartama csökkenhet.

Alkatrészek/ kiegészítők cseréje

Látogasson el a www.philips.com/support vagy www.philips.com/ussupport (US lakosok) vagy keresse fel Ügyfélszolgálatunkat (a telefonszám a leírás első oldalán található) az alkatrészek/ kiegészítők cseréje érdekében

Hallás védelem

Halgassa a hangot mérsékelt hangerővel.

- A fejhallgatók nagy hangerővel való hallgatása halláskárosodáshoz vezethet. Ez a termék olyan decibel skálájú hangokat generál, melyek egészséges személyek esetében is hallás károsodást okozhatnak, még az egy percnél rövidebb időtartamú hallgatás esetén is. A magasabb decibel skála a már halláskárosult használóknak javasolt.
- Maga a hangszint könnyen megtévesztő lehet, mivel rövid időn belül a fül "komfort érzete" hozzászokik a magasabb hangerőhöz és azt veszi normálisnak. Tehát huzamosabb hallgatás után, ami "normálisnak" hangzik, valójában túl hangos és ártalmas lehet a fülnek. Ennek elkerülése érdekében állítsa be a hangerőt a kezdeti kellemes hangszintnek megfelelően, s hagyja meg azon az egyenletes hangerőn.



Biztonságos hangerő beállításához:

- Állítsa a hangerő szabályozót alacsony hangerőre.
- Lassan és fokozatosan növelje a hangerőt, addig, amíg kényelmesen hallja a hangot, tisztán és torzítás nélkül.

Csak mérsékelt időtartamig hallgassa:

- A hang hosszas hallgatása, még a "biztonságos" beállítás esetén is, halláskárosodáshoz vezethet.
- Bizonyosodjon meg, hogy a készülékét ésszerűen használja, és tartson megfelelő időközönként szünetet a hallgatásban.

Győződjön meg róla, hogy a fejhallgató használata közben a következő szabályokat betartja.

- Csak mérsékelt hangerővel hallgassa s csak mérsékelt időtartamig.
- Ne hangosítsa fel a hangerőt, mikor a füle "hozzászokik" a hangerőszinthez.
- Soha ne állítsa olyan magasra a hangerőt, hogy nem hallja ami a környezetében történik.
- Legyen óvatos vagy kapcsolja ki a hallgatót nem biztonságos helyzetek esetén.
- Ne használjon fejhallgatót motoros jármű használata, valamint biciklizés, gördeszkázás közben, stb.; ez balesethez vezethet és sok helyen nem megengedett.

Fontos (tartozék fejhallgatóval kapható készülékeknél):

A Philips hanglejátszóinak az illetékes szerv által megállapított maximális hangerejét csak az eredetileg mellékelt típusú fejhallgatóval garantálja. Amennyiben a fejhallgató pótlásra szorul, javasoljuk, hogy lépjen kapcsolatba kereskedőjével, hogy az eredetileg mellékelt Philips fejhallgatóval egyező modellt rendeljen.

Szerzői jogok

Minden egyéb márka és termék név az azokat illető cégek vagy szervezetek bejegyzett védjegyei.

Bármilyen felvétel illetéktelen másolása, akár az Internetről letöltve, vagy audio CD-ről másolva a szerzői jogokba és nemzetközi egyezményekbe ütközik.

Másolásvédett termékekről készült illetéktelen másolat készítése, ide értve a számítógép programokat, fájlokat, közvetítéseket és hangfelvételeket a szerzői jogokat sértheti és bűncselekménynek minősülhet. Ez az eszköz ilyen cselekményekhez nem használható.

A Windows Media és a Windows logó a Microsoft Corporation védjegyei, vagy az Egyesült Államokban és más országokban bejegyzett védjegyei.

Adatnaplózás

A Philips arra törekszik, hogy javítsa az Ön termékének minőségét és javítsa a Philips felhasználók tapasztalatait. Az eszköz alkalmazási profiljának megértése érdekében tudni kell, hogy az információkat illetve adatokat naplóz a sztatikus memóriatartományba. Ezek az adatok az olyan hibák és problémák azonosítására és észlelésére szolgálnak, amelyekkel a felhasználó az eszköz használata közben szembekerülhet. A tárolt adatok olyanok, mint a zenei lejátszás hosszúsága, a rádióhallgatás hosszúsága, hány alkalommal merült le az akkumulátor stb. A tárolt adat nem fedi fel az eszközön tárolt tartalmat, a használt médiát vagy a letöltések forrását. A tárolt adat kizárólag akkor olvasható és használható, ha a felhasználó visszaviszi az eszközt a Philips szerviz-központba és CSAKIS olyan célból, hogy a hibakeresés és megelőzés egyszerűsödjön. A tárolt adatot a felhasználó első kérésére számára hozzáférhetővé tesszük.

Az elhasznált termék hulladékkezelése



Ezt a terméket minőségi, újra feldolgozható és újrahasznosítható anyagok és alkatrészek felhasználásával tervezték és készítették.

A termékhez kapcsolódó áthúzott kerek kuka szimbólum azt jelenti, hogy a termékre vonatkozik a 2002/96/EK európai irányelv.

Kérjük, informálódjon az elektromos és elektronikus hulladékok szelektív gyűjtésének helyi rendszeréről.

Kérjük tartsa be a helyi előírásokat és ne helyezze az elhasznált készüléket háztartási hulladék közé. Az elhasznált készülék megfelelő elhelyezése segít elkerülni a környezetre és emberi egészségre gyakorolt potenciális negatív következményeket.

Módosítások, változtatások

A gyártó által jóvá nem hagyott módosítások semmissé tehetik a felhasználó jogait a készülék használatára vonatkozóan.

Az Európai Unió országainak lakosai részére

A termék megfelel az Európai Unió rádió interferenciára vonatkozó szabályainak.

2 Az Ön új lejátszója

Az újonnan megvásárolt lejátszójával a következőkre van lehetősége:

- MP3 és WMA lejátszás
- FM rádió*
- Hangfelvétel

2.1 Mi található a csomagolásban

A következő kiegészítőket tartalmazza a lejátszó:



Lejátszó



Fejhallgató



USB kábel



AAA elem



Gyors útmutató



A CD-ROM tartalma: Philips eszközkészítő, használati útmutató, gyakran intézett kérdések

2.2 A termék regisztrálása

Javasoljuk a termék regisztrálását, hogy hozzáférjen az ingyenes frissítésekhöz. A termék regisztrálásához, jelentkezzen be a www.philip.com/register oldalon, hogy egyből értesíthessük, amint egy-egy újabb frissítés elérhető.

* Az FM rádió nem minden térségben kapható.

3 Az első lépések

3.1 A kezelőszervek és csatlakozók áttekintése

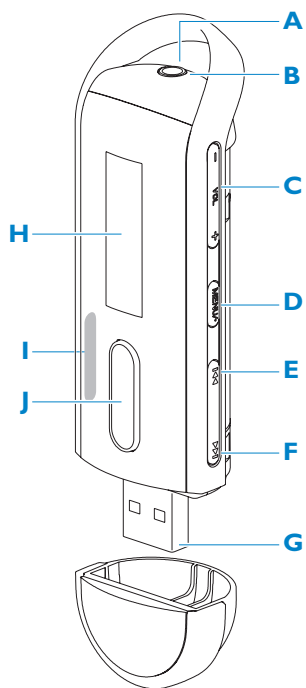

A 🎧	Fejhallgató jack-dugó
B	Mikrofon
C - Vol +	Hangerő le / hangerő fel
D MENU/REC	Nyomja meg a menühöz való csatlakozáshoz / Visszatérés az előző menühöz Hangfelvétel indítása vagy leállítása
E ⏮	Nyomja meg az előző számra való ugráshoz, nyomja meg és tartsa lenyomva a gyors visszatekeréshez. Nyomja meg menü módban a menün keresztül történő navigációhoz.
F ⏭	Nyomja meg a következő számra való ugráshoz, nyomja meg és tartsa lenyomva a gyors előretekeréshez. Nyomja meg menü módban a menün keresztül történő navigációhoz.
G	USB csatlakozó
H Kijelző	Dinamikus kijelző menü, opciók és zeneszám információk
I 🔒	Lezárja és feloldja a lejátszó vezérlőgombjait
J ⏻ / ⏹	Be-/kikapcsolás és lejátszás/szünet, a menübeállítás jóváhagyása

3.2 Telepítés

! **Fontos** Győződjön meg arról, hogy telepíti a mellékelt CD-n lévő szoftvereket a zene és a fotó másoláshoz.

Rendszerkövetelmények:

- Windows XP, ME vagy 2000
- Pentium Class 300 MHz-es vagy ennél magasabb szintű processzor
- 128 MB RAM
- 500 MB lemezterület
- Internet kapcsolat
- Microsoft Internet Explorer 6.0 vagy újabb verzió
- USB csatlakozó

- 1 Helyezze be a termékhez kapott CD-t a számítógép CD-ROM meghajtójába.
- 2 Kövesse a képernyőn megjelenő utasításokat a **Philips Device Manager** (Philips Eszközkezelő) programok telepítéséhez.
- 3 Ha a telepítő program nem indul el automatikusan, keresse meg a programokat a CD tartalomjegyzékében a **Windows Explorer** segítségével, és kattintson duplán az .exe kiterjesztésű fájlra a futtatáshoz.

Elvesztette a CD-jét? Ne aggódjon, letöltheti a CD tartalmát a www.philips.com/support vagy a www.philips.com/usasupport (USA lakosoknak) weboldalokról.

3.3 Csatlakoztatás

3.3.1 Az elem behelyezése



- 1 Vegye le az USB sapkát.

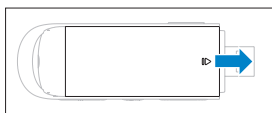

- 2 Vegye le az elemtartó ajtaját annak a nyíl irányába történő csúsztatásával.

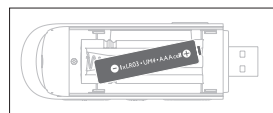

- 3 Tegye be a mellékelt AAA elemet az elemtartóba.

3.3.2 Az elem állapotának kijelzése

Az elem kb. töltöttségi szintje a következő képpen van kijelelve:



Teljesen feltöltve



2/3 rész feltöltve





Félig feltöltött



Alacsony töltés



Üres

 **Tipp** Ha már az elemek majdnem üresek, a battery low (alacsony töltés) kijelző villog . A lejátszó kevesebb mint 60 másodperc múlva leáll. A lejátszó minden beállítást, befejezetlen felvételt elment, mielőtt leáll.

3.4 Átvitel

A lejátszó a **Windows Intéző**-ben mint USB tömegetárként jelenik meg. Fájlokat rendszerezet és zenét vihet át a lejátszóra az USB csatlakozás segítségével.

- 1 Kattintson és jelöljön ki egy vagy több zeneszámot a lejátszó és a számítógép közötti átvitelre.
- 2 Használja a drag and drop (fogd és vidd) műveletet az átvitel végrehajtásához.

 **Tipp** Zene CD-k lejátszóra történő átviteléhez használjon olyan programokat mint pl. a Musicmatch vagy a Windows Media Player, konvertálja a CD-n levő zeneszámokat MP3/WMA fájlokba. Másolja a fájlokat a digitális audio lejátszóra a Windows Explorer-en keresztül. Ezen programok ingyenes változata az internetről letölthető.

 **Tipp** Rendszerezze a zenéket könyvtárakba. A lejátszó a zeneszámokat könyvtárról könyvtárra játssza le, így rendszerezheti a zenéket előadó és album szerint. Megfoghhatja és átviheti a teljes könyvtárat a lejátszóra. A zeneszámokat a könyvtárakon kívül is tárolhatja, lejátszhatja a zenéket az **Egyéb zeneszámok** könyvtár menüben vagy egyszerűen menjen az **összes összekeverése** és lejátsza le az összes tárolt zeneszámot a könyvtárakban és azon kívül.

3.4.1 Csatlakoztassa le a lejátszót biztonságosan

Zárjon be minden használatban levő alkalmazást, amely a lejátszóval kapcsolatos. Távolítsa el a lejátszót biztonságosan az  ra való kattintással a számítógép feladattálcáján.

3.5 Jó szórakozást

3.5.1 Be- és kikapcsolás

A bekapcsoláshoz nyomja meg a ►|| -es gombot; amíg a Philips üdvözlő üzenete jelenik meg a képernyőn.





A kikapcsoláshoz nyomja meg, és tartsa lenyomva a ►|| -es gombot, amíg a képernyőn a kijelzés eltűnik.

 **Tipp** A lejátszó automatikusan kikapcsol, ha nincs művelet ill. ha nem játszik le zenét 3 percig.

3.5.2 Navigálás a menüben

A lejátszó intuitív menü navigációs rendszerrel rendelkezik, amely segíti Önt a különböző beállítások és műveletek közötti eligazodásban. Használja a ◀◀ és ▶▶ gombokat a menüben való tallózáshoz. Nyomja meg a ►|| a kiválasztás jóváhagyásához. Megnyomhatja a **MENU** gombot is a menühöz való csatlakozáshoz és az előző szintre való visszatéréshez.

Ha a lejátszó bekapcsol, a főmenüt láthatja. Ez a következőket tartalmazza:

 Zene	Digitális zeneszámok lejátszása
 Rádió	Előre beállított rádióadók hallgatása
 Felvételek	Felvételek lejátszása
 Beállítások	Megváltoztatja a lejátszási módot, az equalizer vagy a nyelv beállításait, kijelzi a lejátszási információkat

4 Használat

4.1 Zenemód (felvételek lejátszásakor használható)

4.1.1 Kezelőszervek

Zene lejátszása közben az alábbi műveleteket hajthatja végre:

Az alábbi műveletekhez	Ezt kell tennie
Zeneszámok lejátszása/megállítása	Nyomja le a ► gombot
Ugrás a következő zeneszámra	Nyomja le a ►► gombot
Ugrás az előző zeneszámra	Nyomja le a ◀◀ gombot
Keresés előre	Nyomja le és tartsa lenyomva a ►► gombot
Keresés hátrafelé	Nyomja le és tartsa lenyomva a ◀◀ gombot
Belépés a lehetőségek menübe	Nyomja le a MENU gombot
Hangerő növelése	Nyomja le a VOL + gombot
Hangerő csökkentése	Nyomja le a VOL - gombot

A főmenüben válassza ki a 🎵 pontot a zene üzemmódba történő belépéshez.

Az alábbi zene opciók közül választhat:

Mappák	▶ Mappák	▶ A könyvtárakban levő zeneszámok lejátszása betűrendben
	▶ Egyéb zeneszámok	▶ A könyvtárokon kívül levő zeneszámok lejátszása betűrendben
Összes összekeverése	▶ Minden zeneszám lejátszása véletlenszerűen	

🚫 **Megjegyzés** A lejátszó nem támogatja a szerzői jog védett (Digital Rights Management -DRM) WMA internetről vásárolt zeneszámokat.

4.1.2 Lejátszás tulajdonságai

Lejátszás módok

Beállíthatja, hogy a lejátszó a zeneszámokat keverve vagy ismétlésszerűen játssza le.

- 1 Nyomja meg a **MENU** gombot a Beállítások kiválasztásához, majd válassza a Lejátszás mód pontot.
- 2 Nyomja meg a **◀◀ / ▶▶** gombot a különböző lejátszási módok közötti tallózáshoz (**Ismétel 1**, **Összes ismétlése**, **Összes keverése** és **Ki**)
- 3 Nyomja meg a **▶||** a kiválasztás jóváhagyásához.

Ikron	Jelentés
Ismétel 1	Egy szám ismétlése
Összes ismétlése	Összes szám ismétlése
Összes keverése	Minden számot keverve és ismétlésszerűen lejátszik
Ki	Normál lejátszás

Megjegyzés A lejátszási módok felvétel lejátszása közben nem elérhetők.

Hangbeállítások

A lejátszót beállíthatja úgy, hogy a zeneszámokat különböző EQ-val játssza le (equalizerek).

- 1 Nyomja meg a **MENU** (MENÜ) gombot, válassza ki a Beállítások almenüt, és válassza ki az **Hangbeállítások**-t.
- 2 Nyomja meg a **◀◀ / ▶▶** gombokat, válasszon a következők közül: **Pop**, **Rock**, **Jazz**, **Classic** és **Ki**.
- 3 Nyomja meg a **▶||** gombot, a választás jóváhagyásához.

4.2 Radio*

A főmenüben válassza ki a pontot a rádió üzemmódba történő belépéshez.

Fülhallgató csatlakoztatása

A mellékelt fülhallgató rádióantennaként is szolgál. Győződjön meg róla, hogy megfelelően van-e csatlakoztatva az optimális vétel érdekében.

Az FM frekvenciatartomány kiválasztása

A főmenüben válassza ki a > **Radio settings** (rádió beállítások) lehetőséget.

Terület	Frekvenciatartomány	A hangolás lépései
Amerika	87.5 - 108 MHz	0.1 MHz
Ázsia	87.5 - 108 MHz	0.05 MHz
Európa	87.5 - 108 MHz	0.05 MHz













* Az FM rádió nem minden térségben kapható.

4.2.1 Automatikus keresés







- 1 Válassza az **Auto tune** opciót a Radio menu alatt .
- > A lejátszó megkeresi a legerősebb jellel rendelkező állomásokat és automatikusan elmenti őket a 10 előre programozható helyre.

 **Tip** Az automatikus hangolást leállíthatja a hangerő gomb kivételével bármelyik gombbal.

4.2.2 Egy előre beállított radio állomás lejátszása és az állomás hangolása

- 1 A Radio menü -ból, válassza a Presets opciót.
- 2 Nyomja meg a  vagy  gombot az előre beállított állomások böngészéséhez és kiválasztásához.
- 3 Miután kiválasztott egy előre beállított állomást, a  /  roved megnyomásával átválthat egy másik előre beállított állomásra.
- 4 A kiválasztott előre beállított állomás frekvenciáját a  /  gombok hosszú megnyomásával is behangolhatja, az előre beállított szám ekkor elkezd villogni, nyomja meg röviden a  vagy  gombot újra a frekvencia lépésről lépésre történő váltásához, hosszan megnyomva pedig a legközelebbi, legerősebb jellel rendelkező állomást tudja befogni. A jel jóváhagyásához és mentéséhez, nyomja meg a -est, vagy a  /  gombot az újbóli kereséshez.

4.2.3 Manuális hangolás

- 1 A radio menu alatt található manuális hangolás opcióval közvetlenül behangolhatja az aktuális / legutóbb játszott, előre beállított állomást.
- 2 Az aktuális / utoljára játszott előre beállított szám villogni kezd, miután belépett ebbe a menübe.
- 3 Nyomja meg röviden a  vagy  gombot a frekvencia lépésről lépésre történő hangolásához (0.05MHz Európában & Ázsiában, 0.1MHz az USA-ban).
- 4 Nyomja meg hosszan a  vagy  gombokat a legközelebbi legerősebb jel behangolásához.
- 5 A jel jóváhagyásához és mentéséhez, nyomja meg a -est, vagy a  /  gombot az újbóli kereséshez, a 3-as vagy 4-es lépésnek megfelelően.

4.2.4 Előre beállított állomások minden régióhoz

A lejátszó képes tárolni az előre beállított állomások különböző beállításait az egyes régiókhoz. Miután kiválasztotta a régiót a rádió beállításoknál és elmentette az előre beállított állomást, az adott állomások csak az adott régióban lesznek tárolva.

4.3 Felvételek

A lejátszóval lehetősége van hangfelvételt készíteni, és az Ön által felvett felvételek lejátszására.

4.3.1 Felvételek készítése

- 1 Nyomja le és tartsa lenyomva a **REC** (felvétel) gombot a hangfelvétel indításához.
> A lejátszó mutatja a felvétel állapotát.
- 2 Nyomja le és tartsa lenyomva a **REC** (felvétel) gombot megint a hangfelvétel leállításához.
> A lejátszó mutatja a mentés állapotát. A hangfelvétel a lejátszón kerül mentésre. (Fájl neve: VOICEXXX.WAV ahol az XXX a felvétel száma, amely automatikusan generált..)

 **Tipp** Szüneteltetheti és újraindíthatja a felvételt bármikor a ►|| gombbal.

4.3.2 Lejátszás és felvétel

Az Ön által készített felvételeket a Felvételek módban találhatja.

- 1 A főmenüből válassza a -et a Felvételek módba való belépéshez. A lejátszó az Ön felvételeit betűrendben fogja lejátszani, és a legutolsóként készített felvétellel kezdi.
- 2 Nyomja meg a ►|| gombot az aktuális felvétel szüneteltetéséhez.
- 3 Nyomja meg a ◀◀ vagy ▶▶ gombot a következő ill. az előző felvétel lejátszásához.
- 4 Nyomja meg és tartsa lenyomva a ◀◀ vagy ▶▶ gombot az adott zeneszám gyors előretekeréséhez vagy visszateréséhez.

4.3.3 Felvételek feltöltése a számítógépre

- 1 Csatlakoztassa a lejátszót a számítógéphez.
- 2 Válassza ki a lejátszót a **Windows Explorer**-ben.
> Talál egy **VOICE (HANG)** mappát. Ez a mappa tartalmazza a felvételeket.
- 3 Másolja és illessze be a felvételeket a számítógépre a kívánt helyre.

4.3.4 Felvételek törlése

A felvételeket csak a számítógépen törölheti.

- 1 Csatlakoztassa a lejátszót a számítógéphez.
- 2 Válassza ki a lejátszót a **Windows Explorer**-ben.
- 3 Kattintson duplán a **Voice** mappára.
- 4 Válassza ki a törölni kívánt fájlokat, és nyomja meg a **Delete** (Töröl) gombot a számítógép billentyűzetén.

4.4 Beállítások

Beállíthatja a kedvenceket a lejátszón, ahogy Önnek megfelel.

- 1 Nyomja meg a **MENU** (MENÜ) gombot, és válassza a **BEÁLLÍTÁSOK** menüt.
- 2 Nyomja meg a **◀◀ / ▶▶** gombot a különböző opciók közötti tallózáshoz, kereséshez, és nyomja meg a **▶▶** gombot a kiválasztás jóváhagyásához.
- 3 Nyomja meg a **MENU** (MENÜ) gombot az aktuális kijelző beállításaiból való kilépéshez..

Beállítások	További opciók
Lejátszási mód	Ki / Az összes kevert / Ismétlés 1 / Az összes ismétlése
Equalizer	Pop / Rock / Jazz / Classic / Ki
Nyelv	Angol / Francia / Német / Spanyol / Holland / Olasz / Portugál / Lengyel / Svéd / Egyszerű kínai / Hagyományos kínai / Japán / Koreai / Orosz
Információ	Firmware verzió / Szabad terület
Rádió beállítások	Amerika / Ázsia / Európa
Gyári beállítások	Válassza a Visszaállítás gombot a lejátszó aktuális beállításainak törléséhez és a gyári beállítások visszaállításához.

4.5 A lejátszó használata adatfájlok tárolására és mozgatására

A lejátszót adatfájlok kezelésére és tárolására is használhatja az adatfájlok lejátszóra való másolásával a **Windows Explorer** segítségével.

5 A lejátszó frissítése

A lejátszót egy firmware-nek nevezett belső program vezérli. Lehetséges, hogy miután megvette a lejátszót, új firmware programokat adnak ki .

A **Philips Device Manager** (Philips Eszközkezelő) szoftver program felügyeli a lejátszóban lévő firmware állapotát, és értesíti, ha új firmware áll rendelkezésre. Ehhez Internet-kapcsolatra van szükség.

Telepítse a **Philips Device Manager** (Philips Eszközkezelő) programot a mellékelt CD-ről vagy töltsse le a legújabb verziót a www.philips.com/support vagy www.philips.com/usasupport. (csak USA-lakosoknak) weboldaláról.

5.1 Kézzel is ellenőrizheti, hogy a legújabb verzió jú firmware programmal rendelkezik-e

- 1 Csatlakoztassa a lejátszót a számítógépéhez.
- 2 Indítsa el a **Philips eszközkezelőt** a **Start > Programok > Philips digitális audio lejátszó > SA23XX > Philips SA23XX eszközkezelő**

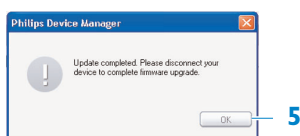
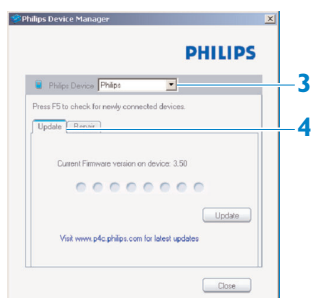

- 3 Győződjön meg róla, hogy csatlakozott az internethez.
- 4 Kattintson az **Update** (Frissítés) gombra.
 - > A **Philips Device Manager** (Philips Eszközkezelő) ellenőrzi, hogy hozzáférhető-e az Interneten újabb verzió a firmware-hez, és ha igen, telepíti a lejátszóra a programot.
- 5 Amikor az **Update completed** (Frissítés elkészült!) üzenet megjelenik a képernyőn, kattintson az **OK** gombra, és húzza ki a lejátszó csatlakozóját a számítógépből.
 - > Megjelenik a **Updating firmware** (Firmware frissítése) üzenet.

6 Technikai adatok

Ármellátás

- Energiaellátás: AAA alkalin elem*

Kijelző

- Kép / Kijelző: Mono kijelző, 32 x 128 pixel

Hang

- Csatornafelosztás: >35dB
- Equalizer beállítások: Rock / Jazz / Pop / Klasszikus / Ki
- Frenkvenciaigény 80-18000Hz
- Zajszint-jel: > 80dB
- Kimeneti áram (RMS): 2x2.5mW

Audio lejátszás

- Tömörítési formátum: MP3 (8-320kbps és VBR, mintavételi ráta: 8, 11.025, 16, 22.050, 24, 32, 44.1, 48kHz), WMA (64-320kbps)
- ID3-tag támogatás: Szám címe és eladó

Felvétel

- Audio közvetítés: Beépített mikrofon (Mono)

Tárolómédia

- Beépített memória kapacitása: SA230X 512MB NAND Flash + SA231X 1GB NAND Flash + SA232X 2GB NAND Flash +

Csatlakoztathatóság

- Fejhallgató 3,5 mm, USB 2.0++

Zeneátvitel

- Fogd és vidd művelettel a Windows Explorer-ben

Rendszerkövetelmény

- Windows® XP, ME vagy 2000
- Pentium Class 300MHz processzor vagy az felett
- 128MB RAM
- 500MB merevlemezkapacitás
- Internetcsatlakozás
- Microsoft Internet Explorer 6.0 vagy későbbi verzió
- Videókijelző kártya
- Hangkártya
- USB port

* Az akkumulátorok csak korlátozott számú alkalommal tölthetők újra, így néha cserélni kell őket. Az akkumulátor élettartama és a töltési ciklusok száma a használat módjától, valamint a beállításoktól függően.

* 1MB = 1 millió byte; az elérhető tárolási kapacitás valamivel kevesebb.
1GB = 1 milliárd byte; az elérhető tárolási kapacitás valamivel kevesebb.
A teljes memóriakapacitás nem lesz elérhető, mert némi helyet a lejátszó is lefoglal.
A tárolási kapacitás 4 perces, 64kb/s-os WMA számokkal számolva.

+ A tényleges átviteli sebesség az operációs rendszertől és a szoftverkonfigurációtól függően változhat.

7 Gyakran intézett kérdések

Ha hiba merül fel, először ellenőrizze a következő oldalakon felsoroltakat. További segítségért és hibaelhárítási tippért, látogasson el a FAQ oldalunkra www.philips.com/support.

Ha ezek alapján nem tudja elhárítani a hibát, forduljon a kereskedőhöz vagy a szervízközpontoz.

 **Vigyázat** Semmilyen körülmények között ne javítsa maga a készüléket, ez a garancia megszűnését vonja maga után.

A lejátszó nem kapcsol be és lefagyott.

- Az elem lemerült. Tegyen be új elemet.
- Elfelejtette lenyomni a ►|| vagy nem nyomta elég hosszan. Nyomja meg és tartsa lenyomva a ►|| amíg a Philips üdvözlés nem villog a kijelzőn.
- Vegye ki, és helyezze be újra az elemeket.

Ha semmi nem működik, használja az Eszközkezelőt a lejátszó újrafelállításához:

- 1 Indítsa el a számítógépén a **Philips eszközkezelőt** a **Start > Programok > Philips digitális audio lejátszó > SA23XX > Philips SA23XX eszközkezelő**
- 2 Csatlakoztassa a lejátszót a számítógéphez.
- 3 Az **eszközkezelő** felismeri a lejátszót és visszaállítás módba kapcsol. Kövesse az **eszközkezelő** által megadott utasításokat.

Nincs zene a lejátszón az átvitel után.

A szám MP3 vagy WMA formátumban van?

Más formátum nem játszható le a lejátszón.

A lejátszó nem reagál semmilyen billentyűzet lenyomásra, és folyamatosan lefagy.

Vegye ki, és tegye be újra az elemeket.

Nincs hang.

Győződjön meg róla, hogy a fejhallgatót megfelelően csatlakoztatta a fejhallgató jack-dugójába.

A lejátszóm a következőt írja ki Ⓜ.

Kapcsolja a **LOCK** csúszkát nem lezárt állapotba a billentyűzet feloldásához.



A lejátszó a következőket írja ki: **Memory full!**

Csatlakoztassa a lejátszót a számítógéphez. Törölje a nem kívánt fájlokat, húzza ki óvatosan, és vegye fel újra.

Néhány dal nem látható vagy lejátszható a lejátszón.

- Az audio fájl sérült, próbálja a lejátszást először a PC-n. Ha ez nem működik, másolja át újra a számot.
- A 320 kbps-nél nagyobb rátájú számokat a lejátszó nem támogatja.
- Ez a lejátszó nem támogatja a szerzői jog védett (DRM) WMA internetről vásárolt zeneszámokat, csak a nem védett WMA fájlokat lehet ezen a lejátszón lejátszani. A zeneszám olyan formátumban van, amelyet a lejátszó nem támogat. Csak az MP3, WMA formátumok támogatottak.

8 Szakkifejezések

A

Albumok

A zeneszámok / fotók gyűjteményes listája

C

Cím

A legnagyobb egysége a digitális médiatartalomnak. A CD esetében lehet a CD neve is.

D

Digitális jog menedzsment (DRM) információk

Egy olyan technológia, amely folyamatos szintű védelmet nyújt a digitális tartalomnak, titkos kulccsal kódolva azt. Felhatalmazott címzetteknek (vagy végfelhasználóknak) egy liszenszre van szükségük ahhoz, hogy eladják és használják a tartalmat.

G

Gyökér menü

A főmenü, amely a felhasználói interfész fastruktúra legtetetején van.

L

Lejátszási listák

Digitális médiatartalmak listája.

M

MP3

Egy audió tömörítési formátum, amelyet MPEG-1 Audio Layer 3-ként ismernek.

T

Track

Egy önálló zeneszám vagy elkülöníthető audió tartalom

W

WAV

Digitális médiafájl formátum a hangok tárolására.

Windows Media Audio (WMA)

Egy audio fájl a Windows Media formátumban. A fájl audió tartalma a Windows Media Audio kodekek egyikével lett kódolva.

A PHILIPS fenntartja a jogot, hogy a termékfejlesztés során a dizájnt vagy a termékjellemzőket előzetes tájékoztatás nélkül megváltoztassa.



Be responsible
Respect copyrights

Specifications are subject to change without notice.
Trademarks are the property of Koninklijke Philips
Electronics N.V. or their respective owners
© 2007 Koninklijke Philips Electronics N.V.
All rights reserved.
www.philips.com



print in china
wk7064