



SA2300

SA2305

SA2310

SA2315

SA2320

SA2325

www.philips.com/support

Ring for support på 35 25 87 61

Audio-afspiller

PHILIPS

Brug for hjælp?

Besøg

www.philips.com/support

hvor du kan finde et bredt udvalg af hjælpematerialer lige fra brugsanvisninger til flash-vejledninger, de sidste nye softwareopgraderinger og svar på ofte stillede spørgsmål.

Eller ring til vores kundeservice på

35 25 87 61

hvor vores professionelle support-team sidder klar til at hjælpe dig med at løse et hvilket som helst problem, du måtte have med din afspiller.

Maa	Tukipalvelu	Minuuttitaksa	Pidä valmiina
Europe			
Austria	0820 901115	€0.20	Das Kaufdatum, Modellnummer und Serial nummer
Belgium	070 253 010	€0.17	La date d'achat la référence et le numéro de série du produit
Czech Republic	800142100	Místní tarif	Datum zakoupení, číslo modelu a sériové číslo
Denmark	35 25 87 61	Lokal tarif	Indkøbsdato, type-, model- og serienummer
Finland	09 2290 1908	Paikallispuhelumatsum hinta	Ostopäivä ja tarkka mallinumero ja sarjanumero
France	08 9165 0006	€0.23	La date d'achat, la référence et le numéro de série du produit
Germany	0180 5 007 532	€0.12	Das Kaufdatum, Modellnummer und Serial nummer
Greek	0 0800 3122 1223	1 αστική μονάδα	Την ημερομηνία αγοράς και τον ακριβή κωδικό μοντέλου και τον αριθμό σειράς του προϊόντος σας
Hungary	06 80 018544	Helyi tarifa	A vásárlás dátuma, modell szám és szériaszám
Ireland	01 601 1161	Local tariff	Date of Purchase, Model number and Serial number
Italy	199 404 042	€0.25	La data di acquisto, numero di modello e numero di serie
Luxemburg	26 84 30 00	Tarifification locale	La date d'achat, la référence et le numéro de série du produit
Netherlands	0900 0400 063	€0.20	De datum van aankoop, modelnummer en serienummer
Norway	2270 8250	Lokal tariff	Datao den da du kjøpte produktet & modellnummer & serienummeret
Poland	022 3491504	Cena połączenia lokalnego	Data zakupu, Numer modelu i numer serijny
Portugal	2 1359 1440	Preço local	A data de compra, número do modelo e número de série
Russia	(495) 961-1111 8 800 200-0880	по России звонок бесплатный	Дата покупки, Номер модели и Серийный номер
Slovakia	0800004551	Miestna tarifa	Dátum zakúpenia, číslo modelu a sériové číslo
Spain	902 888 785	€0.15	Fecha de compra y número del modelo y número de serie
Sweden	08 632 0016	Lokal kostnad	Inköpsdatum, modellnummer och serienummer
Switzerland	02 2310 2116	Ortstarif	Das Kaufdatum, Modellnummer und Serial nummer
UK	0906 1010 017	£0.15	Date of Purchase, Model number and Serial number
North America			
Canada	1-800-661-6162 (Francophone) 1-888-744-5477 (English / Spanish)	Free	Date of Purchase, Model number and Serial number
USA	1-888-744-5477	Free	Date of Purchase, Model number and Serial number
South America			
Argentina	11 4544 2047	Tarifa local	Fecha de compra y número del modelo y número de serie
Brazil	0800 701 02 03 (Except Sao Paulo) 2121 0203 (Sao Paulo)	Grátis Preço local	A data de compra, número do modelo e número de série
Chile	600 744 5477	Tarifa local	Fecha de compra y número del modelo y número de serie
Mexico	01 800 504 6200	Gratis	Fecha de compra y número del modelo y número de serie
Asia			
China	4008 800 008	本地费率	购买日期、型号及序号
Hong Kong	2619 9663	本地费率	購買日期、型號及序號
Korea	02 709 1200	관세	구매일자, 모델 번호, 시리얼 번호

Indholdsfortegnelse

1	Vigtige sikkerhedsoplysninger	4
2	Din nye afspiller	7
2.1	Hvad der er i boksen	7
2.2	Registrér dit produkt	7
3	Kom godt i gang	8
3.1	Oversigt over kontroller og forbindelser	8
3.2	Installering	8
3.3	Tilslut	9
3.3.1	Sæt batteriet i	9
3.4	Overførsel	10
3.4.1	Sikker frakobling af din afspiller	10
3.5	God fornøjelse	10
3.5.1	Slukke og tænde	10
3.5.2	Navigér i menuen	10
4	Detaljeret betjening	11
4.1	Musikfunktion	11
4.1.1	Kontroller	11
4.1.2	Afspilningsfunktioner	12
4.2	Radio*	12
4.2.1	Auto-tuning	13
4.2.2	Spil en forudindstillet radiostation og indstil kanalen	13
4.2.3	Manuel indstilling	13
4.2.4	Forudindstillede kanaler for hver region	13
4.3	Optagelser	14
4.3.1	Udfør optagelser	14
4.3.2	Afspil optagelser	14
4.3.3	Upload optagelser til din computer	14
4.3.4	Slet optagelser	14
4.4	Indstillinger	15
4.5	Anvend din afspiller til at gemme og transportere datafiler	15
5	Opdatere din afspiller	16
5.1	Kontrollér manuelt, om din firmware er opdateret	16
6	Tekniske data	17
7	Ofte stillede spørgsmål	18
8	Ordlister	20

I Vigtige sikkerhedsoplysninger

Generel vedligeholdelse

Undgå beskadigelse eller fejlfunktion:

- Udsæt ikke afspilleren for overophedning fra varmeapparater eller direkte sollys.
- Tab ikke afspilleren, og sørg for, at der ikke kommer ting ind i den.
- Udsæt ikke din afspiller for vand. Udsæt ikke hovedtelefonstikket eller batterirummet for vand, da det kan medføre stor skade.
- Brug ikke rengøringsmidler, som indeholder alkohol, ammoniak, benzol eller slibemidler, da disse kan ødelægge afspilleren.
- Tændte mobiltelefoner i nærheden kan forårsage forstyrrelser.
- Tag sikkerhedskopier af dine filer. Du skal sørge for, at du ikke sletter den originale udgave af de filer, du har hentet over på din enhed. Philips er ikke ansvarlig for tab af indhold i de tilfælde, hvor produktet bliver beskadiget, eller der ikke kan læses fra produktet.
- Håndter (overfør, slet osv.) kun dine musikfiler ved hjælp af den medfølgende musiksoftware for at undgå problemer!

Om betjenings- og opbevaringstemperaturer

- Skal betjenes på et sted, hvor temperaturen altid er mellem 0 og 35°C (32 til 95°F)
- Skal betjenes på et sted, hvor temperaturen altid er mellem -20 og 45°C (-4 til 113°F).
- Batteriets levetid kan falde under forhold med lave temperaturer.

Reserve dele / tilbehør

Besøg www.philips.com/support eller www.philips.com/usasupport (for personer bosiddende i USA) eller kontakt vores Kundeservice (telefonnummeret findes på den første side i denne manual) for at bestille reserve dele/tilbehør.

Hørelsesbeskyttelse

Lyt ved moderat lydstyrke.

- Brug af hovedtelefoner ved høj lydstyrke kan give høreskader. Dette produkt kan afgive lyde i decibelniveauer, som kan forårsage høretab for en normal person, selv ved under ét minut lytning. De højere decibelniveauer tilbydes til de, som måske allerede har et lettere høretab.
- Lyd kan snyde. I løbet af nogen tid vænner din hørelses "komfortniveau" sig til højere lydstyrker. Så efter længere tids lytning kan det, der lyder "normalt", faktisk være højt og skadeligt for din hørelse. For at sikre dig imod dette, skal du indstille lydstyrken på et sikkert niveau, før din hørelse vænner sig til niveauet, og så skal du efterfølgende skrue op.



For at finde et sikkert lydniveau:

- Indstil lydstyrken til et lavt niveau.
- Hæv langsomt lydstyrken, indtil du kan høre det klart og behageligt uden forvrængning.

Lyt i rimelige tidsrum:

- Længere tids udsættelse for lyd, selv ved normalt "sikre" niveauer, kan også forårsage høretab.
- Sørg for, at du anvender apparatet med måde, og hold passende pauser.

Sørg for, at følgende retningslinjer overholdes, når du bruger hovedtelefoner.

- Lyt ved en rimelig lydstyrke i rimelige tidsrum.
- Pas på du ikke justerer lydstyrken, efterhånden som din hørelse tilvænnenes niveauet.
- Skru ikke så højt op for lydstyrken, at du ikke kan høre noget omkring dig.
- I potentielt farlige situationer skal du være ekstra opmærksom eller midlertidigt holde op med at bruge hovedtelefonerne.
- Brug ikke hovedtelefoner under kørsel af et motoriseret køretøj, på cykel, på skateboard etc.; det kan skabe en farlig trafiksituation, og mange steder er det ulovligt.

Vigtigt (gælder for modeller med medfølgende hovedtelefoner):

Philips garanterer, at deres audio-afspillere overholder retningslinjerne fra relevante kontrolinstanser med hensyn til maksimal lydstyrke, hvis der anvendes den originale model af de vedlagte høretelefoner. Hvis der opstår behov for udskiftning, anbefaler vi, at du kontakter din forhandler for at bestille en model, som er magen til den originale, som blev leveret af Philips.

Oplysninger om ophavsret

Alle nævnte navne brugt som varemærker er de respektive fabrikanterens varemærke eller registreret varemærke.

Uautoriseret reproduktion og distribution af internet/cd-indspilninger er en overtrædelse af ophavsret-lovgivningen og internationale aftaler.

Fremstilling af uautoriserede kopier med ophavsret-beskyttet materiale, inkl. computerprogrammer, filer, udsendelser og lydoptagelser, kan være en krænkelse af ophavsretten og kan udgøre en lovovertrædelse. Dette udstyr må ikke bruges til sådanne formål.

Windows Media- og Windows-logoerne er varemærker eller registrerede varemærker tilhørende Microsoft Corporation i USA og/eller andre lande.

Dataregistrering

Philips forpligter sig til at forbedre produktkvaliteten og forøge Philips-brugernes kendskab. For at forstå udstyrets brugerprofil, registrerer udstyret en vis info/data til den permanente hukommelse i enheden. Disse data bruges til at identificere og opdage de fejl eller problemer, du som bruger kan støde på, når du bruger udstyret. De gemte data, vil f.eks. være afspilningstiden i musikindstilling, afspilningstid i tunerindstilling, hvor mange gange der er forekommet lavt batteri etc. De gemte data afslører ikke indholdet eller de medier, der anvendes på udstyret eller downloadkilden.

Bortskaffelse af dit gamle produkt



Afspilleren er designet og fremstillet af materialer og komponenter af høj kvalitet, som kan genbruges og genanvendes.

Når et produkt er forsynet med dette symbol med en overkrydset affaldsspand på hjul, betyder det, at produktet er omfattet af EU-direktiv 2002/96/EU.

Undersøg de lokale særskilte indsamlingssystemer til elektriske og elektroniske produkter.

Du bør følge de lokale regler og ikke bortskaffe dine gamle produkter med dit normale husholdningsaffald. En korrekt bortskaffelse af dine gamle produkter, vil være med til at forebygge potentielle negative konsekvenser for miljøet og menneskers sundhed.

Modifikationer

Modifikationer, der ikke er autoriserede af fabrikanten, kan annullere brugertilladelsen til betjening af dette udstyr.

Bemærkning til brugere i EU

Dette apparat opfylder EU-krav vedrørende radiointerferens.

2 Din nye afspiller

Du kan nyde det følgende med din nye afspiller:

- MP3 og WMA afspilning
- FM radio
- Stemmeindspilning

2.1 Hvad der er i boksen

Det følgende tilbehør er inkluderet med din afspiller:



Afspiller



Høretelefoner



USB
forlængerkabel



AAA batteri



Opstartsvejledning



CD-ROM med Philips Device Manager, Brugsvejledning
og Hyppigt Stillede Spørgsmål

2.2 Registrér dit produkt

Vi anbefaler, at du registrerer dit produkt og dermed får adgang til gratis opgraderinger. For at registrere dit produkt skal du logge ind på www.philips.com/register eller www.philips.com/usasupport (for personer bosiddende i USA), så vi kan give dig besked, lige så snart der er nye opdateringer tilgængelige.

* FM Radio er kun tilgængelig for visse regionale versioner.

3 Kom godt i gang

3.1 Oversigt over kontroller og forbindelser

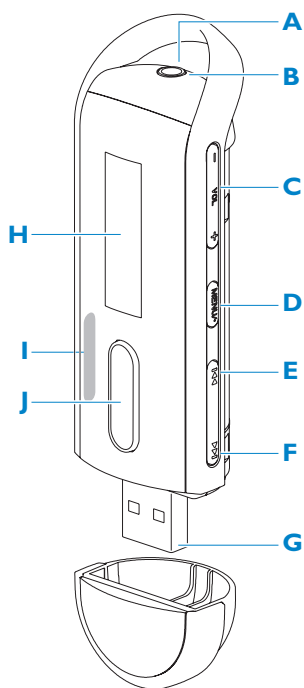

A	Høretelefonstik
B	Mikrofon
C - Vol +	Lydstyrke ned / Lydstyrke op
D MENU/REC	Tryk for at åbne menuen / Gå tilbage til den forrige menu Starte eller stoppe stemmeindspilning
E	Tryk for at vende tilbage til en tidligere sang, tryk og hold for at spole baglæns. Tryk for at navigere gennem menuen
F	Tryk for at gå videre til næste sang, tryk og hold for at spole fremad. Tryk for at navigere gennem menuen
G	USB forbindelse
H Display	Viser menu, indstillinger og nummeroplysninger dynamisk
I	Slå afspillerens knapper fra eller til
J /	Tænd/sluk og Afspil/pause, bekræft en menuindstilling

3.2 Installering

! **Vigtigt** Sørg for at du installerer den software, der følger med på den vedlagte cd til brug ved overførsel af musik.

Systemkrav:

- Windows XP, ME eller 2000
- Pentium Class 300 MHz-processor eller højere
- 128 MB ram
- 500 MB harddiskplads
- Internetforbindelse (at foretrække)
- Microsoft Internet Explorer 6.0 eller senere
- USB-port

1 Sæt den cd, der følger med dit produkt, i Cd-rom-drevet på din pc.

- 2 Følg vejledningen på skærmen for at fuldføre installationen af **Philips Device Manager**.
- 3 Hvis installationsprogrammet ikke starter automatisk, kan du bladre i cd'ens indhold via **Windows Explorer** og køre programmet ved at dobbeltklikke på den fil, hvis navn ender på .exe.

Har du mistet din cd? Bare rolig, du kan downloade cd-indholdet fra www.philips.com/support eller www.philips.com/usasupport (brugere i USA).

3.3 Tilslut

3.3.1 Sæt batteriet i



1 Fjern USB dækslet.

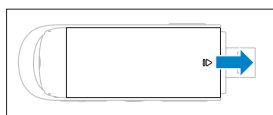

2 Fjern batteridækslet ved at glide den i pilens retning.

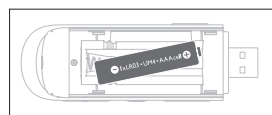

3 Sæt det medfølgende AAA batteri i batterirummet.

3.3.2 Aflæs batteriniveau-indikationen på din afspiller

De anslåede batteriniveauer for dit batteri angives som følgende:



Fuldt opladet



To-tredjedele opladet



Halvt opladet



Snart afladet



Helt afladet

Bemærk Når batteriet næsten er afladet, blinker skærbilledet  snart afladet. Din afspiller slukker efter ca. 60 sekunder. Din afspiller gemmer alle indstillinger og ufuldstændige optagelser, før den slukker.

3.4 Overførsel

Din afspiller vises som en USB-enhed til masse opbevaring i **Windows Explorer**. Du kan organisere filer og overføre musik til din afspiller under USB forbindelse.

- 1 Klik og marker en eller flere sange for at overføre mellem din afspiller og din computer.
- 2 Brug træk og slip handlinger til at fuldføre din overførsel.

✳ **Tip** For at overføre musik CD'er til din afspiller kan du bruge software såsom Musicmatch Jukebox eller Windows Media Player, rip (konverter) sangene på din musik CD til MP3/WMA filer. Kopier filerne til din digitale lydafspiller via Windows Explorer. Gratis versioner af disse programmer kan hentes fra internettet.

✳ **Tip** Organiser din musik i mapper. Din afspiller vil afspille din musik mappe efter mappe så du kan organisere din musik efter kunstner eller albums. Du kan trække og slippe hele mapper til din afspiller. Du kan også gemme din musik uden for mappen, du kan afspille denne musik under **Andre sange** i mappemenuerne eller ved at vælge **bland alle** for at afspille al musik gemt både i og uden for mapperne.

3.4.1 Sikker frakobling af din afspiller

Luk alle aktive programmer der arbejder med din afspiller. Fjern din afspiller sikkert ved at klikke  i programgruppen vist ved dit PC-ur.

3.5 God fornøjelse

3.5.1 Slukke og tænde

For at tænde, tryk ►► indtil Philips velkomstkærm vises.





For at slukke, tryk og hold ►► indtil der ikke vises noget på skærmen.

✳ **Tip** Din afspiller slukker automatisk, hvis du ikke betjener den, og der ikke spilles musik i 3 minutter.

3.5.2 Navigér i menuen

Din afspiller har et intuitiv menunavigeringssystem der guider gennem de forskellige indstillinger og funktioner. Brug ◀◀ og ▶▶ til at bevæge dig gennem menuerne. Tryk ►► for at bekræfte dit valg. Du kan trykke **MENU** for at åbne menuen og vende tilbage til forrige niveau.

Når afspilleren starter op vises rodmenuen. Den inkluderer:

 Music (Musik)	Afspil dine digitale musiknumre
 Radio	Lyt til dine forudindstillede radiostationer
 Recordings (Optagelser)	Afspil dine optagelser
 Settings (Indstillinger)	Skift afspilningstilstand, modforvrænger eller sprogindstillinger, vis afspillerinformationen

4 Detaljeret betjening

4.1 Musikfunktion (også anvendelig til afspilning af optagelser)

4.1.1 Kontroller

Under musikafspilningen kan du gøre følgende:

For at	Gør dette
Afspille musik/stille på pause	Tryk på ►
Gå til næste sang	Tryk på ►►
Gå til forrige sang	Tryk på ◀◀
Søgning fremad	Tryk og hold på ►►
Baglæns søgning	Tryk og hold på ◀◀
Gå tilbage til gennemse	Tryk på MENU -tasten
Forøge lydstyrken	Tryk på VOL +
Formindske lydstyrken	Tryk på VOL -

Vælg  fra hovedmenuen for at få adgang til musikindstillingen.

Du kan søge blandt følgende musikvalg:

Mapper	► Mapper	► Afspil sange i hver mappe i alfabetisk rækkefølge
	► Andre sange	► Afspil sange uden for mappe i alfabetisk rækkefølge
Bland alle	► Afspil alle sange tilfældigt	

 **Bemærk** Denne afspiller understøtter ikke copyright beskyttede (Digital Rettighed Håndtering (DRM)) WMA sange som er købt på Internettet.

4.1.2 Afspilningsfunktioner

Afspilningstilstande

Du kan indstille afspillere til at afspille sange enten tilfældigt eller gentagende.

- 1 Tryk **MENU**, vælg **Settings** (Indstillinger) og vælg så **Play modes** (Afspilningstilstande).
- 2 Tryk **◀◀ / ▶▶** for at vælge mellem de forskellige afspilningstilstande (**Off** (Fra), **Repeat 1** (Gentag 1), **Repeat all** (Gentag alle) og **Shuffle & Repeat**(Gentag & bland)).
- 3 Tryk **▶▶** for at bekræfte dit valg.

Icon	Betydning
Off (Fra)	Normal afspilning
🔁 Repeat 1 (Gentag 1)	Afspil én sang gentagende
🔁 Repeat all (Gentag alle)	Afspil alle sange gentagende
🔁 Shuffle & Repeat (Gentag & bland)	Afspil alle sange tilfældigt og gentagende

 **Bemærk** Afspilningstilstande er ikke tilgængelige når du afspiller optagelser.

Lydindstillinger

Du kan indstille din afspiller til at afspille musik med forskellige equalizers.

- 1 Tryk på **MENU**, vælg **Settings** (Indstillinger), og vælg derefter **Sound settings** (Lydindstillinger).
- 2 Tryk på **◀◀ / ▶▶** for at vælge **Pop**, **Rock**, **Jazz**, **Classical** (Klassisk) eller **Off** (Slukket).
- 3 Tryk på **▶▶** for at bekræfte dit valg.

4.2 Radio*

Fra hovedmenuen vælger du  for at gå ind i radiofunktioner.

Sådan tilsluttes hovedtelefonerne

De medfølgende hovedtelefoner tjener også som radioantenne. Sørg for at tilslutte dem korrekt for at sikre en optimal radiomodtagelse.

Vælg dit FM-område

Fra hovedmenuen, vælg  > **Radio Settings** (Radioindstillinger).

Område	Frekvensområde	Indstillingstrin
Amerika	87,5 - 108 MHz	0,1 MHz
Europa	87,5 - 108 MHz	0,05 MHz
Asien	87,5 - 108 MHz	0,05 MHz

* FM Radio er kun tilgængelig for visse regionale versioner.

4.2.1 Auto-tuning

- 1 Vælg **Auto tune** (Automatisk indstilling) under Radiomenuen .
- > Afspilleren vil finde de kanaler med de stærkeste signaler og gemme op til 10 forudindstillede kanaler automatisk.

 **Tip** Du kan stoppe den automatiske indstilling ved at trykke på alle andre knapper end lydstyrke.

4.2.2 Spil en forudindstillet radiostation og indstil kanalen

- 1 Vælg **Presets** (Forudindstillede) fra Radiomenuen .
- 2 Tryk **◀◀** eller **▶▶** for at kigge de forudindstillede kanaler igennem.
- 3 Når du har valgt en forudindstillet kanal, kan du med et kort tryk på **◀◀** / **▶▶** skifte til en anden forudindstillet kanal.
- 4 Du kan også indstille frekvensen for den forudindstillede kanal ved at holde **◀◀** / **▶▶** knapperne nede, det forudindstillede nummer vil begynde at blinke, tryk kort på **◀◀** eller **▶▶** igen for at indstille frekvensen i trin eller hold knappen nede for at finde det næste stærke signal Tryk **▶▶** for at bekræfte og gemme signalet eller tryk **◀◀** / **▶▶** for at lede igen.

4.2.3 Manuel indstilling

- 1 Manuel indstilling under radiomenuen tillader dig at indstille den nuværende / sidst spillede forudindstillede kanal direkte.
- 2 Nummeret på den nuværende / sidst spillede kanal vil begynde at blinke når du åbner denne menu.
- 3 Tryk på **◀◀** eller **▶▶** for at indstille frekvensen i trin (0,05MHz i Europa & Asien, 0,1MHz i USA).
- 4 Hold **◀◀** eller **▶▶** nede for at finde det næste stærke signal.
- 5 Tryk **▶▶** for at bekræfte og gemme signalet eller tryk **◀◀** / **▶▶** for at lede igen som i trin 3 eller 4 ovenover.

4.2.4 Forudindstillede kanaler for hver region

Afspilleren kan gemme forskellige sæt af forudindstillede kanaler for hver region. Når du vælger regionen i radioindstillinger og gemmer den forudindstillede kanal, vil den kun blive gemt i den region.

4.3 Optagelser

Din afspiller giver dig mulighed for at udføre stemmeoptagelser og afspille dine optagelser.

4.3.1 Udfør optagelser

- 1 Tryk og hold på **REC** for at påbegynde stemmeoptagelse.
 - > *Din afspiller viser optagetilstanden.*
- 2 Tryk og hold på **REC** igen for at afbryde stemmeoptagelse.
 - > *Din afspiller viser gemmetilstanden. Din stemmeoptagelse gemmes på afspilleren. (Filnavn: VOICEXXX.WAV hvor XXX er optagelsesnummeret, som oprettes automatisk.)*

 **Tip** Du kan til enhver tid pause og genstarte en optagelse med tasten **▶||**

4.3.2 Afspil optagelser

Du kan finde dine optagelser i Optagelsesfunktion.

- 1 I basismenuen skal du vælge  for at gå ind i Optagelsesfunktion. Din afspiller spiller alle dine optagelser i alfabetisk rækkefølge, og den begynder med den seneste optagelse.
- 2 Tryk på **▶||** for at sætte den nuværende optagelse på pause.
- 3 Tryk **◀◀** eller **▶▶** for at gøre pause i den nuværende optagelse.
- 4 Tryk **◀◀** eller **▶▶** for at afspille den næste eller forrige optagelser.

4.3.3 Upload optagelser til din computer

- 1 Tilslut din afspiller til din computer.
- 2 Vælg din afspiller i **Windows Explorer** (Stifinder).
 - > *Du vil se en mappe kaldet **VOICE** (STEMME). Denne mappe indeholder optagelserne.*
- 3 Brug Kopiér og Sæt ind til at placere optagelserne på den ønskede placering på din computer.

4.3.4 Slet optagelser

Optagelser kan kun slettes på computeren.

- 1 Tilslut din afspiller til din computer.
- 2 Vælg din afspiller i **Windows Explorer** (Stifinder).
- 3 Dobbeltklik på mappen **VOICE** (STEMME).
- 4 Vælg de filer, du vil slette, og tryk på **Delete** (Slet) på dit computertastatur.

4.4 Indstillinger

Du kan indstille dine præferencer i din afspiller, så de passer til dine behov.

- 1 Tryk på **MENU** og gå til **SETTINGS** (INDSTILLINGER).
- 2 Tryk på **◀◀** / **▶▶** for at bladre gennem de forskellige funktioner, og tryk på **▶▶** for at bekræfte dit valg.
- 3 Tryk på **MENU** for at afslutte den aktuelle indstillingsskærm.

Indstillinger	Yderligere funktioner
Play mode (Afspilningsfunktion)	Off (Fra) / Repeat 1 (Gentag 1) / Repeat all (Gentag alle) / Shuffle & Repeat (Gentag & bland)
Sound setting (Lydindstillinger)	Pop / Rock / Jazz / Classical (Klassisk) / Off (Slukket)
Language (Sprog)	Engelsk / Fransk / Tysk / Spansk / Hollandsk / Italiensk / Portugisisk / Polsk / Svensk / Kinesisk simplificeret / Kinesisk traditionelt / Japansk / Koreansk / Russisk
Information	FW (Firmware) version / Memory available (Ledig hukommelse)
Radio settings (Radioindstillinger)	Amerika / Europa / Asien
Factory settings (Fabriksindstillinger)	Vælg Gendan for at slette din afspillers aktuelle indstillinger og gendanne fabriksindstillingerne.

4.5 Anvend din afspiller til at gemme og transportere datafiler

Du kan bruge din afspiller til at gemme og flytte datafiler ved at kopiere datafiler over på afspilleren via **Windows Explorer**.

5 Opdatere din afspiller

Din afspiller styres af et internt program, der kaldes for firmware. Nye udgaver af firmwaren kan udgives, efter du har anskaffet din afspiller.

Et softwareprogram, der hedder Philips Device Manager, vil overvåge firmwarestatusen på din afspiller og informere dig, hvis ny firmware er tilgængelig. Du skal have internetforbindelse til dette.

Installér Philips Device Manager fra den medfølgende cd eller download den seneste version fra www.philips.com/support eller www.philips.com/usasupport (for brugere i USA).

5.1 Kontrollér manuelt, om din firmware er opdateret

- 1 Forbind din afspiller til computeren.
- 2 Start **Philips Device Manager** fra **Start > Programmer > Philips Digital Audio Player > SA23XX > Philips SA23XX Device Manager**.

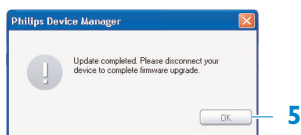
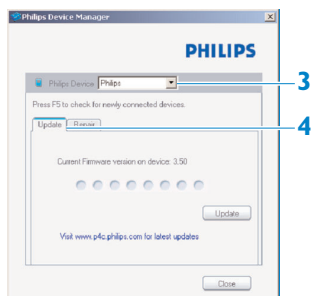

- 3 Kontroller at du er forbundet til internettet.
- 4 Klik på **Update** (Opdatér).
 - > **Philips Device Manager** kontrollerer om der er ny firmware tilgængelig på internettet og installerer det på din afspiller.
- 5 Når **Update completed** (Opdatering færdig!) vises på skærmen, klikker du på **OK**, hvorefter du kan frakoble afspilleren.
 - > En meddelelse **Updating firmware** (Opdaterer firmware) vil blive vist.

6 Tekniske data

Strøm

- Strømforsyning: AAA alkaline batteri*

Display

- Billede / Display: Mono display, 32 x 128 pixels

Lyd

- Kanal adskillelse: >35dB
- Modforvrængerindstillinger: Rock / Jazz / Pop / Classical (Klassisk) / Off (Sluk)
- Frekvensresponse: 80-18000Hz
- Signal til støj forhold: > 80dB
- Udgangskraft(RMS): 2x2.5mW

Lydafspilning

- Kompressionsformat: MP3 (8-320kbps og VBR; bitrate: 8, 11.025, 16, 22.050, 24, 32, 44.1, 48kHz), WMA (64-320kbps)
- ID3-tag understøttelse: Sangtitel og kunstnernavn

Optagelse

- Lydoptagelse: Indbygget mikrofon (Mono)

Lagringsmedie

- Indbygget hukommelseskapacitet: SA230X 512MB NAND Flash + SA231X 1GB NAND Flash + SA232X 2GB NAND Flash +

Forbindelse

- Høretelefon 3.5mm, USB 2.0++

Musikoverførsel

- Træk og slip i Windows Explorer

Systemkrav

- Windows® ME, 2000 eller XP
- Pentium Klasse 300MHz processor eller højere
- 128MB RAM
- 500MB harddiskplads
- Internetforbindelse
- Microsoft Internet Explorer 6.0 eller senere
- Videokort
- Lydkort
- USB-port

* Batterilevetid varierer efter brug og indstillinger.

+ 1MB = 1 million bytes; tilgængelig lagringskapacitet vil være nedsat.

1GB = 1 milliard bytes; tilgængelig lagringskapacitet vil være nedsat.

Fuld hukommelseskapacitet vil måske ikke være tilgængelig, da en del af hukommelsen er reserveret til afspilleren.

Lagringskapacitet baseret på 4 minutter pr. sang og 64kbps WMA-kodning.

++ Faktisk overførselshastighed kan variere baseret på driftssystemet og softwarekonfigurationen.

7 Ofte stillede spørgsmål

Hvis en fejl forekommer, skal du først kontrollere punkterne på følgende sider. For yderligere hjælp og andre fejlfindingstips henvises også til FAQ (Ofte stillede spørgsmål) på www.philips.com/support.

Hvis du ikke er i stand til at finde en løsning med følgende tips, skal du rådspørge din forhandler eller servicecenter.

 **Advarsel** Du må under ingen omstændigheder forsøge selv at reparere apparatet, da det vil ugyldiggøre garantien.

Min afspiller har ingen strøm, er låst eller virker død.

- Batteriet kan være fladt. Isæt et nyt batteri før brug.
- Du har måske ikke trykket og holdt ►|| længe nok. Tryk og hold ►|| indtil Philips splash-skærmen vises på displayet
- Foretag nulstilling ved at genindsætte batteriet.

Hvis intet virker, skal du bruge Enhedshåndtering til at gendanne din afspiller:

- 1 Start **Philips Device Manager** fra **Start > Programmer > Philips Digital Audio Player > SA23XX > Philips SA23XX Device Manager** på din PC
- 2 Forbind din afspiller til PC'en.
- 3 **Device Manager** vil genkende din afspiller og skifter til gendannelsestilstand. Følg instrukserne givet af **Device Manager**.

Der er ingen musik på min afspiller efter overførslen.

Er dine sange i MP3 eller WMA format?

Andre formater vil ikke kunne spilles på afspilleren.

Afspilleren reagerer ikke på tastetryk og hænger eller fryser.

Fjern batteriet og sæt det i igen.

Der er ingen lyd.

Sørg for at høretelefonerne er sat helt ind i høretelefonstikket.

Min afspiller viser Å.

Skub LÅS-skyderen for at låse tastelåsen op.



Afspilleren viser **Memory full!**

Slut din afspiller til computeren. Slet uønskede filer, frakobl og optag igen.

Nogle sange vises eller afspilles ikke på afspilleren.

- Lydfilen kan være korrump, prøv at afspille filen på din PC først. Hvis den ikke bliver afspillet, så prøv at rippe den igen.
- Sange med bitrate på mere end 320kbps understøttes ikke af afspilleren.
- Denne afspiller understøtter ikke copyright beskyttede (DRM) WAM numre købt fra online butikker, kun ubeskyttede WMA filer kan afspilles på denne afspiller. Sangen er i et format der ikke er understøttet af afspilleren. Kun MP3 og WMA er understøttet.

8 Ordliste

A

Album

En samling af sange.

Afspilningsliste

En liste med digitalt medieindhold.

B

Basismenu

Hovedmenuen, der ligger øverst i brugerinterfacets træstruktur.

M

MP3

Et audiokomprimeringsformat, også kendt som MPEG-1 Audio Layer 3.

S

Sange

Et individuelt nummer eller et diskret stykke lydindhold.

Styring af digitale rettigheder (DRM)

En teknologi, der giver digitalt indhold et højt beskyttelsesniveau ved at kode det med en kryptografisk nøgle. Autoriserede modtagere (eller slutbrugere) skal erhverve en licens for at kunne fjerne spærringen og bruge indholdet.

T

Titel

Den største enhed af digitalt medieindhold. For en cd kan det være navnet på cd'en.

W

WAV

Et digitalt medieformat, der bruges til at gemme lydfiler.

Windows Media Audio (WMA)

En lydfil i Windows Media Format. Lydindholdet i filen er kodet med et af Windows Media Audio kodekser.

PHILIPS forbeholder sig retten til at ændre design og specifikationer med henblik på at forbedre produktet uden forudgående varsel.



Be responsible
Respect copyrights

Specifications are subject to change without notice.
Trademarks are the property of Koninklijke Philips
Electronics N.V. or their respective owners
© 2007 Koninklijke Philips Electronics N.V.
All rights reserved.
www.philips.com



print in china
wk7052