



SA2300

SA2305

SA2310

SA2315

SA2320

SA2325

[www.philips.com/support](http://www.philips.com/support)

---

För hjälp, ring 08 632 0016

---

Audiospelare

---

**PHILIPS**

# Behöver du hjälp?

Besök

[www.philips.com/support](http://www.philips.com/support)

där får du tillgång till en mängd understödande material såsom bruksanvisning, snabblektioner i flashformat, de senaste mjukvaruuppgraderingarna och svar på vanliga frågor.

Eller ring vår Kundtjänst,

**08 632 0016**

där tar vår professionella kundsupport hand om dig och hjälper dig att lösa de problem du kan ha med din spelare.

Land	Kundhjälp	Kostnad / min	Håll redo
<b>Europe</b>			
Austria	0820 901115	€0.20	Das Kaufdatum, Modellnummer und Serial nummer
Belgium	070 253 010	€0.17	La date d'achat la référence et le numéro de série du produit
Czech Republic	800142100	Místní tarif	Datum zakoupení, číslo modelu a sériové číslo
Denmark	35 25 87 61	Lokal tarif	Indkøbsdato, type-, model- og serienummer
Finland	09 2290 1908	Paikallispuhelumatksun hinta	Ostotäpäivä ja tarkka mallinumero ja sarjanumero
France	08 9165 0006	€0.23	La date d'achat la référence et le numéro de série du produit
Germany	0180 5 007 532	€0.12	Das Kaufdatum, Modellnummer und Serial nummer
Greek	0 0800 3122 1223	1 αστική μονάδα	Την ημερομηνία αγοράς και τον ακριβή κωδικό μοντέλου και τον αριθμό σειράς του προϊόντος σας
Hungary	06 80 018544	Helyi tarifa	A vásárlás dátuma, modell szám és szériaszám
Ireland	01 601 1161	Local tariff	Date of Purchase, Model number and Serial number
Italy	199 404 042	€0.25	La data di acquisto, numero di modello e numero di serie
Luxemburg	26 84 30 00	Tarifification locale	La date d'achat, la référence et le numéro de série du produit
Netherlands	0900 0400 063	€0.20	De datum van aankoop, modelnummer en serienummer
Norway	2270 8250	Lokal tariff	Dataoet da du kjøpte produktet & modellnummer & serienummeret
Poland	022 3491504	Cena połączenia lokalnego	Data zakupu, Numer modelu i numer serjiny
Portugal	2 1359 1440	Preço local	A data de compra, número do modelo e número de série
Russia	(495) 961-1111 8 800 200-0880	по России звонок бесплатный	Дата покупки, Номер модели и Серийный номер
Slovakia	0800004551	Miestna tarifa	Dátum zakúpenia, číslo modelu a sériové číslo
Spain	902 888 785	€0.15	Fecha de compra y número del modelo y número de serie
Sweden	08 632 0016	Lokal kostnad	Inköpsdatum, modellnummer och serienummer
Switzerland	02 2310 2116	Ortstarif	Das Kaufdatum, Modellnummer und Serial nummer
UK	0906 1010 017	£0.15	Date of Purchase, Model number and Serial number
<b>North America</b>			
Canada	1-800-661-6162 (Francophone) 1-888-744-5477 (English / Spanish)	Free	Date of Purchase, Model number and Serial number
USA	1-888-744-5477	Free	Date of Purchase, Model number and Serial number
<b>South America</b>			
Argentina	11 4544 2047	Tarifa local	Fecha de compra y número del modelo y número de serie
Brazil	0800 701 02 03 (Except Sao Paulo) 2121 0203 (Sao Paulo)	Grátis  Preço local	A data de compra, número do modelo e número de série
Chile	600 744 5477	Tarifa local	Fecha de compra y número del modelo y número de serie
Mexico	01 800 504 6200	Gratis	Fecha de compra y número del modelo y número de serie
<b>Asia</b>			
China	4008 800 008	本地费率	购买日期、型号及序号
Hong Kong	2619 9663	本地费率	購買日期、型號及序號
Korea	02 709 1200	관세	구매일자, 모델 번호, 시리얼 번호

# Innehåll

1	Viktig säkerhetsinformation	4
2	Din nya spelare	7
2.1	Vad finns i lådan	7
2.2	Registrera din apparat	7
3	Att börja	8
3.1	Spelarens reglage och anslutningar	8
3.2	Installering	9
3.3	Anslut	9
3.3.1	Stoppa i batteriet	9
3.3.2	Kontrollera spelarens batterinivåindikator	9
3.4	Överföring	10
3.4.1	Koppla ur din spelare på ett säkert sätt	10
3.5	Användning	10
3.5.1	På- och avstängning	10
3.5.2	Navigate the menu	10
4	Handhavande i detalj	11
4.1	Musikläge	11
4.1.1	Reglage	11
4.1.2	Uppspelningsstyper	12
4.2	Radio*	12
4.2.1	Auto tune	13
4.2.2	Spela en förinställd radiostation och inställning av radiostationen	13
4.2.3	Manuell inställning	13
4.2.4	Förinställda radiostationer i varje område	13
4.3	Inspelningar	14
4.3.1	Att göra inspelningar	14
4.3.2	Uppspelnning av inspelningar	14
4.3.3	För över inspelningar till din dator	14
4.3.4	Radera inspelningar	14
4.4	Inställningar	15
4.5	Hur du använder spelaren för att flytta data	15
5	Uppgradera din spelare	16
5.1	Manuell kontroll om firmware är uppdaterad	16
6	Tekniska data	17
7	Svar på vanliga frågor	18
8	Ordbok	20

# I Viktig säkerhetsinformation

## Allmänt underhåll

### Förhindra skada eller fel på funktionerna:

- Utsätt inte för höga temperaturer orsakade av element eller direkt solljus.
- Tappa inte din spelare och låt inte saker falla på den.
- Se till att inte doppa den i vatten. Utsätt inte hörlursuttaget eller batterifacket för vatten eftersom vatten kan orsaka allvarliga skador om det tränger in i enheten.
- Använd inga rengöringsmedel som innehåller alkohol, ammoniak, bensin eller slipmedel då dessa kan skada enheten.
- Aktiverade mobiltelefoner i enhetens närhet kan orsaka störningar.
- Säkerhetskopiera dina filer. Kontrollera att du behåller originalfilerna som du har hämtat till hdd. Philips ansvarar inte för förlust av innehållet om spelaren blir skadad eller produkten inte kan avläsas.
- Undvik problem genom att endast använda det medföljande musikprogrammet när du hanterar (överför, tar bort osv.) dina filer!

### Arbets- och lagringstemperaturer

- Använd på en plats där temperaturen alltid är mellan 0 och 35 °C. (32 to 95° F).
- Förvara på en plats där temperaturen alltid är mellan -20 och 45 °C. (-4 to 113° F).
- Livslängden för batteriet för kan förkortas vid låg temperatur.

### Reservdelar / tillbehör

Besök [www.philips.com/support](http://www.philips.com/support) eller [www.philips.com/usasupport](http://www.philips.com/usasupport) (för boende i USA) eller kontakta vår Kundhjälp linje (du hittar telefonnumret på första sidan i denna handboks) för att beställa reservdelar/ tillbehör.

## Skydda din hörsel

### Lyssna med lagom volym.

- Om du har hög ljudvolym när du använder hörlurar, kan du skada hörseln. Denna produkt kan avge ljud i sådana decibelnivåer att en person normalt skadas, även vid exponering under en minut. Dom högre decibelnivåerna finns till för dom som redan har vissa hörselskador. 
- Ljud kan vara förrädiskt. Med tiden anpassar sig din hörsels "bekvämlighetsnivå" till högre ljudvolym. Efter en längre tids lyssnande, kan det som uppfattas som "normalt" i själva verket vara för högt och skadligt för din hörsel. För att förebygga detta, ställ in ljudvolymen på en säker nivå innan din hörsel har anpassat sig, och låt den vara där.

### För att ställa in en säker nivå:

- Ställ in ljudvolymen på en låg nivå.
- Öka långsamt ljudet tills dess att du kan höra det bekvämt och klart, utan förvrängning.

### Lyssna i rimliga tidslängder:

- Lång exponering för ljud, även vid normalt "säkra" nivåer kan orsaka hörselskador.
- Se till att använda din utrustning med förnuft och ta rimliga pauser.

### Se till att följa dessa riktlinjer när du använder hörlurar.

- Lyssna på lagom ljudvolym och under rimliga tidsrymder.
- Skruva inte upp ljudvolymen efterhand som hörseln anpassar sig.
- Skruva inte upp ljudvolymen så mycket att du inte kan höra ljud runt omkring dig.
- Du bör vara försiktig och inte använda dom vid potentiellt farliga situationer.
- Använd inte hörlurar när du framför ett motorfordon, cyklar, skejtar, etc.; det kan orsaka trafikfaror och är förbjudet i många områden.

### Viktigt (för modeller med medföljande hörlurar):

Philips garanterar konformitet med bestämmelser från tillsynsmyndigheter på de högsta ljudnivåerna på sina audio-spelare, enbart vid användande av de medlevererade originalhörlurarna. Om denna kräver utbyte, ber vi att du kontaktar din återförsäljare som kan leverera en likvärdig produkt, som den levererad av Philips.

## Copyrightinformation

Alla omnämnda varumärkesnamn är respektive tillverkares servicenamn, varumärke eller registrerade varumärke.

Ikke godkänd kopiering och distribution av Internet och cd-inspelningar bryter mot copyrightlagar och internationella avtal.

Det kan vara straffbart att kränka andras upphovsrättigheter vid olovlig framställning av kopior av kopieringsbeskyddat material, såsom dataprogram, filer, tv utsändningar och ljudupptagningar. Denna produkt får icke användas till dessa ändamål.

Logotyperna för Windows Media och Windows är varumärken eller registrerade varumärken som tillhör Microsoft Corporation i USA och/eller övriga länder.

## Dataloggning

Philips har förbundit sig att förbättra kvaliteten på din produkt och för att förbättra användarupplevelsen. För att få en uppfattning om hur denna produkt används sparas viss data i apparatens permanentminne. Denna data används för att spåra problem som du som användare kan råka ut för medan du använder apparaten. Exempel på den data som sparas kan vara hur länge musik spelas, hur länge radion är på, hur ofta batteriet körs slut, m.m. Den sparade datan avslöjar på intet sätt innehållet eller materialets härkomst. Datan som sparas på apparaten läses och används enbart om du skickar tillbaka apparaten till Philips service center och ENBART för att förenkla felsökning och reparation. Du som är användare kan begära att få ta del av den sparade datan.

## Kassering av din förbrukade produkt



Produkten är utvecklad och tillverkad av högkvalitativa material och komponenter som kan både återvinnas och återanvändas.

När den här symbolen med en överkryssad papperskorg visas på produkten innebär det att produkten omfattas av det europeiska direktivet 2002/96/EG.

Ta reda på var du kan hitta närmaste återvinningsstation för elektriska och elektroniska produkter. Följ de lokala bestämmelserna och släng inte dina förbrukade produkter i det vanliga hushållsavfallet. Genom att kassera dina förbrukade produkter på rätt sätt kan du bidra till att minska eventuella negativa effekter på miljö och hälsa.

## Förändringar

Förändringar som inte godkänts av tillverkaren kan upphäva användarens behörighet att använda enheten.

## Information för EU-länder

Denna apparat uppfyller EU:s krav beträffande radiostörningar.

## 2 Din nya spelare

Med din nyinköpta spelare kan njuta av följande:

- MP3 och WMA-musik
- FM radio
- Röstinspelning

### 2.1 Vad finns i lådan

Följande tillbehör följer med med din spelare:



Spelare



Hörlurar



USB  
förlängningskabel



AAA-batteri



Snabbstartsinstruktioner



CD-ROM med Philips Enhetshanterare, Bruksanvisning och Svar På Vanliga Frågor

### 2.2 Registrera din apparat

Vi rekommenderar starkt att du registrerar din apparat för att få tillgång till fria uppdateringar. För att registrera din produkt, logga in på [www.philips.com/register](http://www.philips.com/register) eller [www.philips.com/usasupport](http://www.philips.com/usasupport) (för boende i USA) så att vi kan informera dig så snart nya uppdateringar blir tillgängliga.

\* FM-radio finns bara i vissa lokala versioner.

# 3 Att börja

## 3.1 Spelarens reglage och anslutningar

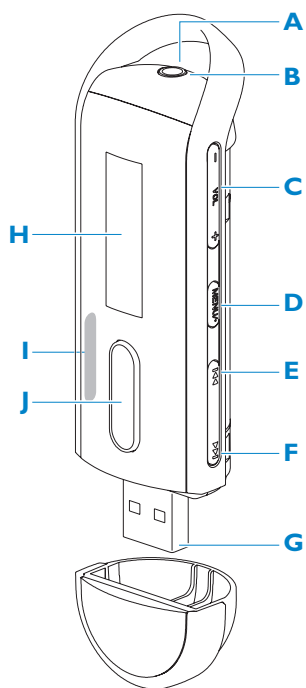

<b>A</b>	Hörlursuttag
<b>B</b>	Mikrofon
<b>C</b> - Vol +	Ljudvolym ner / Ljudvolym upp
<b>D</b> MENU/REC	Tryck för att se menyn / Återgå till föregående meny Starta eller stoppa röstinspelning
<b>E</b>	Tryck för att återgå till föregående låt, håll intryckt för att snabbspola bakåt. I menyläge, tryck för att navigera genom menyn.
<b>F</b>	Tryck för att hoppa till nästa låt, håll intryckt för att snabbspola framåt. I menyläge, tryck för att navigera genom menyn.
<b>G</b>	USB-anslutning
<b>H</b> Display	Visar menyer, menyalternativ och musikinformation på ett dynamiskt sätt
<b>I</b>	Låser eller låser upp spelarens funktioner
<b>J</b>	Slå på/stäng av och spela/pausa, bekräfta en menyinställning



## 3.2 Installering

**!** Viktigt Se till att du installerar den bifogade mjukvaran för musik.

Systemkrav:

- Windows XP, ME eller 2000
- Pentiumklass 300MHz processor eller bättre
- 128MB RAM
- 500MB hårddiskutrymme
- Internetanslutning (att föredra)
- Microsoft Internet Explorer 6.0 eller bättre
- USB-port

- 1 Stoppa in den medföljande CD:n i din dators (PC) CD-spelare.
- 2 Följ instruktionerna på skärmen för att avsluta installationen av Windows Media Player (med nödvändiga plug-ins) och Philips Device Manager.
- 3 Om inte installationsprogrammet startar av sig självt, starta Windows Explorer (Windows Utforskaren) och starta installationsprogrammet genom att dubbelklicka på den fil vars namn slutar på .exe.

Har du ingen CD? Inga problem, du kan ladda ner innehållet i CD:n från [www.philips.com/support](http://www.philips.com/support) eller [www.philips.com/usasupport](http://www.philips.com/usasupport) (för boende i U.S.A.).

## 3.3 Anslut

### 3.3.1 Stoppa i batteriet



1 Ta av USB-skyddet.

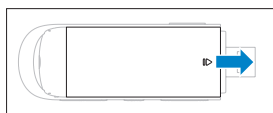

2 Ta av batteriluckan genom att föra den i pilens riktning.

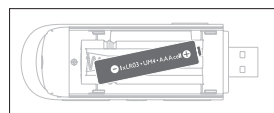

3 Stoppa i det medlevererade AAA-batteriet i batterifacket.

### 3.3.2 Kontrollera spelarens batterinivåindikator

Den ungefärliga laddningen av dina batterier visas som följer:

- |  |                 |  |                             |  |                     |
|--|-----------------|--|-----------------------------|--|---------------------|
|  | Helt laddad     |  | Laddad till två tredjedelar |  | Laddad till hälften |
|  | Låg batterinivå |  | Batteriet urladdat          |  |                     |

**☰ Observera** När batterierna är nästan helt urladdade, blinkar skärmbilden för låg laddningsnivå. Din spelare kommer att stänga av inom 60 sekunder. Din spelare sparar alla inställningar och alla oavslutade inspelningar innan den stänger av.

## 3.4 Överföring

Din spelare visas som en USB-masslagringsenhet i **Windows Utforskaren**. Du kan organisera filer och överföra musik till din spelare med USB-anslutningen.

- 1 Klicka och markera en eller flera låtar som du vill föra över från datorn till din spelare.
- 2 Använd drag-och-släpp för att genomföra överföringen.

✳ **Tips** För att överföra musik-CD till din spelare måste du använda mjukvara som Musicmatch Jukebox eller Windows Media Player, och rippa (konvertera) låtarna på din musik-CD till MP3/WMA-filer. Kopiera filerna till din digitala audiospelare med Windows Utforskaren. Gratisvarianter av dessa program kan laddas ner från Internet.

✳ **Tips** Organisera din musik i mappar. Din spelare spelar din musik mappvis om du har organiserat din musik efter artister och album. Du kan dra och släppa hela mappar till din spelare. Du kan även spara din musik utanför mappen, och du kan spela dessa låtar med **Other songs** (Andra låtar) i mappmenyerna eller genom att bara gå till **shuffle all** (blanda alla) för spela alla låtar både inne i och utanför mapparna.

### 3.4.1 Koppla ur din spelare på ett säkert sätt

Avsluta de program som aktivt arbetar med din spelare. Koppla ur din spelare på ett säkert sätt genom att klicka  i aktivitetsfältet på din PC.

## 3.5 Användning

### 3.5.1 På- och avstängning

För att slå på, tryck **▶▶** tills dess att välkomstbilden med Philips visas.





För att stänga av, håll **▶▶** intryckt tills skärmen slocknar.

✳ **Tips** Din spelare stänger automatiskt av om du inte rör knapparna eller om ingen musik spelas på 3 minuter.

### 3.5.2 Navigate the menu

Din spelare har ett intuitivt menynavigeringssystem som hjälper dig genom olika inställningar och användningsmöjligheter. Använd **◀◀** och **▶▶** för att titta igenom menyerna. Tryck **▶▶▶** för att bekräfta ditt val. Du kan trycka **MENU** för att komma till menyen och för att återgå till tidigare nivå.

När du startar din spelare, kommer du till Grundmenyn. Den innehåller:

 Musik	Spela din digitala musik
 Radio	Lyssna på dina förinställda radiostationer
 Inspelningar	Spela dina inspelningar
 Inställningar	Ändra uppspelningsläget, equalizern eller språkinställningar, visa information om spelaren.

# 4 Handhavande i detalj

## 4.1 Musikläge (gäller också för uppspelning av inspelningar)

### 4.1.1 Reglage

Medan musiken spelar kan du göra följande:

Funktion	Gör så här
Spela/Pausa musik	Tryck ►
Gå till nästa spår	Tryck ►►
Gå till föregående spår	Tryck ◀◀
Leta framåt	Tryck och håll nere ►►
Leta bakåt	Tryck och håll nere ◀◀
Åter till sökning	Tryck MENU
Öka ljudvolymen	Tryck VOL +
Minska ljudvolymen	Tryck VOL -

I huvudmenyn välj  för att komma i musikläge.

Du kan leta bland följande musikalternativ:

Mapper	▶ Mapper	▶ Spela alla låtar i varje mapp i alfabetisk ordning
	▶ Andra låtar	▶ Spela alla låtar utanför mappen i alfabetisk ordning
Slumpmässigt alla	▶ Spela alla låtar slumpmässigt	

 **Observera** Denna spelare stöder inte uppspelning av copyrightskyddade (Digital Rights Management –DRM) WMA-låtar köpta på Internet.

## 4.1.2 Uppspelningstyper

### Spelläge

Du kan ställa in din spelare att spela musik slumpmässigt eller upprepande.

- 1 Tryck **MENU**, välj **Inställningar**, välj sedan **Spelläge**.
- 2 Tryck **◀◀** / **▶▶** för att välja mellan olika uppspelningsslägen (**Av**, **Repetera en**, **Repetera alla** och **Rep & slumpat**).
- 3 Tryck **▶||** för att bekräfta ditt val.

Ikön	Betydelse
Av	Normal uppspelning
Repetera en	Spela en låt hela tiden
Repetera alla	Spela alla låtar hela tiden
Rep & slumpat	Spela alla låtar slumpmässigt och hela tiden

**Observera** Uppspelningstyperna finns inte när du spelar inspelningar.

### Ljudinställningar

Du kan ställa in olika Frekvenskorrigerings (equalizer) inställningar för din musik.

- 1 Tryck **MENU**, välj **Settings** (Inställningar), välj sedan **Ljudinst.**
- 2 Tryck **◀◀** / **▶▶** för att välja **Pop**, **Rock**, **Jazz**, **Classical** (Klassiskt) eller **Off** (Av).
- 3 Tryck **▶||** för att bekräfta ditt val.

## 4.2 Radio\*

I huvudmenyn välj för att komma till radiofunktionen.

### Anslut hörlurarna

Dom medlevererade hörlurarna fungerar även som radioantenn. Se till att dom är ordentligt anslutna för att få bästa mottagning.

### Välj ditt FM område

I huvudmenyn, välj > **Radioinställningar**.

Region	Frekvensområde	Stegning
America	87.5 - 108 MHz	0.1 MHz
Europa	87.5 - 108 MHz	0.05 MHz
Asien	87.5 - 108 MHz	0.05 MHz













\* FM-radio finns bara i vissa lokala versioner.

## 4.2.1 Automatisk inställning







- 1 Välj **Autotune** i menyn Radio .
- > *Spelaren kommer att leta efter stationer med de starkaste signalerna och automatiskt spara upp till 10 av dem som förinställda kanaler.*

 **Tips** Stoppa autotune genom att trycka valfri knapp utom ljudvolymknappen.

## 4.2.2 Spela en förinställd radiostation och inställning av radiostationen

- 1 I menyn Radio , välj **Snabbval**.
- 2 Tryck  eller  för att bläddra igenom och välja en förinställd radiostation.
- 3 Efter det att du har valt en förinställd radiostation, kan du med ett kort tryck på  /  byta till en annan förinställd radiostation.
- 4 Du kan även ställa in frekvensen på en utvald station genom att trycka länge på knapparna  / , den förinställda stationen börjar då blinka, ett nytt kort tryck på  eller  ställer stegvis in radiofrekvensen, ett längre tryck gör att den letar efter nästa starka signal. För att bekräfta och spara stationsplatsen, tryck ||, eller tryck  /  för att fortsätta leta.

## 4.2.3 Manuell inställning

- 1 Manuell inställning i radiomenyn erbjuder dig möjlighet att direkt ställa in den nu spelande / senast spelade förinställda radiostationen.
- 2 Numret på den gällande / senast spelade radiostationen börjar att blinka när du öppnar denna meny.
- 3 Tryck helt kort på  eller  för att stegvis justera frekvensen (0.05MHz för Europa & Asien, 0.1MHz för USA)
- 4 Tryck länge på  eller  för att leta efter nästa starka signal.
- 5 För att bekräfta och spara stationsplatsen, tryck ||, eller tryck  /  för att fortsätta leta som i steg 3 eller 4 ovan.

## 4.2.4 Förinställda radiostationer i varje område

Spelaren kan spara olika uppsättningar av förinställda radiostationer för olika områden. Efter det att du har valt område i radioinställningarna och sparat de förinställda radiostationerna, kommer dessa radiostationer bara att sparas för det området.

## 4.3 Inspelningar

Med din spelare kan du göra röstinspelningar och sedan spela upp dom.

### 4.3.1 Att göra inspelningar

- 1 Tryck **REC** för att påbörja en röstinspelning.
  - > *Din spelare visar inspelningens förlopp.*
- 2 Tryck **REC** igen för att stoppa inspelningen.
  - > *Din spelare visar sparandets förlopp. Din röstinspelning sparas i spelaren. (Filnamn: VOICEXXX.wav där XXX är inspelningsnumret som skapas automatiskt).*

✳ **Tips** Du kan pausa och starta om inspelningen när som helst med **▶II** .

### 4.3.2 Uppspelning av inspelningar

Du hittar dina inspelningar när du är i läget för inspelningar.

- 1 I grundmenyn, välj **🔍** för att komma till läget för inspelningar. Din spelare kommer att spela upp alla dina inspelningar i alfabetisk ordning, och börjar med den senast gjorda.
- 2 Tryck **▶II** för att pausa pågående uppspelning.
- 3 Tryck **◀◀** eller **▶▶** för att spela nästa eller föregående inspelningar.
- 4 Tryck och håll inne **◀◀** eller **▶▶** för att spola den pågående uppspelningen framåt eller bakåt.

### 4.3.3 För över inspelningar till din dator

- 1 Anslut spelaren till din dator.
- 2 Välj din spelare i Windows Utforskaren.
  - > *Du kommer att hitta en mapp, **VOICE**. Denna mapp innehåller inspelningarna.*
- 3 Kopiera och klistra dina inspelningar på önskad plats i din dator.

### 4.3.4 Radera inspelningar

Inspelningar kan bara tas bort med datorn.

- 1 Anslut spelaren till din dator.
- 2 Välj din spelare i **Windows Utforskaren**.
- 3 Dubbelklicka på mappen **VOICE**.
- 4 Välj dom filer du vill ta bort, och tryck **Delete** på ditt tangentbord.

## 4.4 Inställningar

Du ändra inställningarna i din spelare för att passa dina behov.

- 1 Tryck **MENU** och gå till **SETTINGS** (INSTÄLLNINGAR).
- 2 Tryck **◀◀** / **▶▶** för att titta igenom de olika valmöjligheterna och tryck **▶▶** för att bekräfta ditt val.
- 3 Tryck **MENU** för att lämna den gällande skärmbilden.

Inställningar	Vidare Valmöjligheter
Spelläge	Av / Repetera en / Repetera alla / Rep & slumpat
Ljudinst.	Pop / Rock / Jazz / Classical (Klassiskt) / Off (Av)
Language (Språk)	Engelska / Franska / Tyska / Spanska / Holländska / Italienska / Portugisiska / Polska / Svenska / Förenklad kinesiska / Traditionell kinesiska / Japanska / Koreanska / Ryska
Information	FW (Firmware) version (Firmwarevariant) / Memory Available (Tillgängligt minne)
Radioinställningar	America / Europa / Asien
Fabriksinställningar	Välj Återställ för att ta bort din spelares nuvarande inställningar och återställa till ursprungliga fabriksinställningar.

## 4.5 Hur du använder spelaren för att flytta data

Du kan använda din spelare för att förvara och flytta datafiler genom att kopiera datafiler till din spelare med **Windows Utforskaren**.

# 5 Uppgradera din spelare

Din spelare styrs av ett internt program som kallas firmware. Nya upplagor av firmware kan bli släppta efter det att du köpte din spelare.

Ett program som heter Philips Device Manager övervakar statusen på firmware på din spelare och meddelar dig om ny firmware finns tillgänglig. Till detta krävs Internetanslutning.

Installera Philips Device Manager från den medleverade CD:n eller ladda ner den senaste upplagan från [www.philips.com/support](http://www.philips.com/support) eller [www.philips.com/usasupport](http://www.philips.com/usasupport) (för U.S.A.)

## 5.1 Manuell kontroll om firmware är uppdaterad

- 1 Anslut spelaren till din dator.
- 2 Starta **Philips Enhetshanterare** från **Start > Program > Philips Digitala Audiospelare > SA23XX > Philips SA23XX Enhetshanterare**.

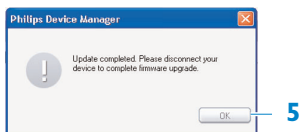
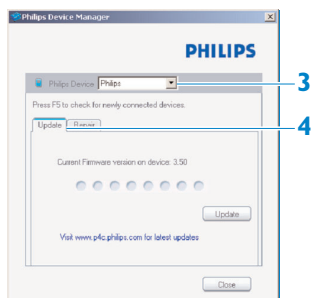

- 3 Se till att du är ansluten till Internet.
- 4 Klicka **Update** (Uppdatera).
  - > **Philips Device Manager** kontrollerar om en ny firmware finns tillgänglig på Internet och installerar den i din spelare.
- 5 När **Update completed** (Uppgraderingen är klar) visas på skärmen, klicka **OK** och koppla ifrån spelaren.
  - > Meddelandet **Updating firmware** (Uppdaterar Firmware) visas.



# 6 Tekniska data

## Strömförsörjning

- Strömförsörjning: AAA alkaliebatteri\*

## Skärm

- Bild / Skärm: Monokrom bildskärm, 32 x 128 pixlar

## Ljud

- Kanalseparation: >35dB
- Equalizerinställningar: Rock / Jazz / Pop / Klassiskt / Av
- Frekvensomfång: 80-18000Hz
- Signal till brus förhållande: > 80dB
- Effekt (RMS) 2x2.5mW

## Audio Playback

- Kompressionsformat: MP3 (8-320kbps och VBR ; Sampling: 8, 11.025, 16, 22.050, 24, 32, 44.1, 48kHz), WMA (64-320kbps)
- ID3-tag stöd: Musik- och artistnamn

## Inspelning

- Ljudupptagning: Inbyggd mikrofon (Mono)

## Lagringsmedia

- Inbyggt minneskapacitet:  
SA230X 512MB NAND Flash +  
SA231X 1GB NAND Flash +  
SA232X 2GB NAND Flash +

## Anslutningar

- Hörlurar 3.5mm, USB 2.0++

## Musiköverföring

- Drag och släpp i Windows Utforskaren

## Systemkrav

- Windows® ME, 2000 eller XP
- Pentiumklass 300MHz processor eller bättre
- 128MB RAM
- 500MB hårddiskutrymme
- Internetanslutning
- Microsoft Internet Explorer 6.0 eller bättre
- Videokort
- Ljudkort
- USB-port

\* Batteriets livslängd varierar med användning och inställningar.

+ 1MB = 1 million byte; tillgängligt förvaringsutrymme blir mindre.

1GB = 1 miljard byte; tillgängligt förvaringsutrymme blir mindre.

All minnesplats är inte tillgängligt eftersom visst utrymme används av spelaren.

Förvaringskapaciteten beräknas på 4 minuter per låt och 64 kbs WMA-kodning.

++ Den verkliga överföringshastigheten varierar beroende på operativsystem och mjukvarukonfiguration.

# 7 Svar på vanliga frågor

Om ett fel uppstår, kontrollera först tipsen på följande sidor. För vidare hjälp och felsökningstips, titta även på våra svar på vanliga frågor på [www.philips.com/support](http://www.philips.com/support).

Hittar du inte en lösning genom att följa dessa råd, tala med din handlare eller ditt servicecenter.

 **Varning** Du skall under inga omständigheter försöka att reparera spelaren själv, eftersom garantin då upphör att gälla.

## Min spelare har ingen ström eller är låst eller verkar död.

- Ditt batteri är kanske tömt. Stoppa i ett nytt batteri innan du fortsätter.
- Du har kanske inte tryckt in **▶||** tillräckligt länge. Tryck in **▶||** tills dess att välkomstbilden med Philips syns på skärmen.
- Gör en omstart genom att ta ur och åter stoppa i batteriet.

## Om ingenting fungerar, använd Device Manager för att återställa din spelare:

- 1 Starta **Philips Enhetshanterare** från **Start > Program > Philips Digitala Audiospelare > SA23XX > Philips SA23XX Enhetshanterare** på din PC.
- 2 Anslut spelaren till din dator.
- 3 **Enhetshanterare** hittar din spelare och övergår till återställningsläge. Följ instruktionerna som ges av **Enhetshanterare**.

## Efter överföring hittar jag ingen musik på min spelare.

### Är musiken i MP3- eller WMA-format?

Andra format kan inte spelas på spelaren.

## Spelaren reagerar inte på knapptryckningar, hängde sig eller har stannat.

Ta ur och stoppa åter tillbaka batteriet.

## Det finns inget ljud.

Se till att hörlurarnas kontakt är ordentligt instoppad i spelarens uttag.

## Min spelare visar .

Lås upp knapparna med knappen **LOCK**.

## Spelaren visar **Memory full!**.

Anslut spelaren till din dator. Ta bort oönskade filer, koppla loss och spela in igen.

### Vissa låtar syns inte eller spelas inte av spelaren.

- Ljudfilen är kanske skadad, försök att först spela filen på din PC. Spelas inte låten, försök att rippa den igen.
- Musik med högre bitrate än 320kbps kan inte spelas av spelaren.
- Denna spelare stöder inte copyrightskyddade (DRM) WMA-filer som köpts i Internetbutiker, enbart oskyddade WMA-filer kan spelas med denna spelare. Låten är i ett format som inte understöds av spelaren. Endast MP3, WMA stöds.

# 8 Ordbok

## A

### **Album**

En samlingslista med musik.

## D

### **Digital Rights Management (DRM)**

En teknologi som ger konsekvent skyddsnivå till digitalt innehåll genom att den krypteras med en krypteringsnyckel. Behöriga mottagare (eller slutanvändare) måste skaffa licens för att kunna låsa upp och bruka produkten.

## G

### **Grundmeny**

Huvudmenyn som alltid är längst upp i menystrukturen.

## L

### **Låtar**

Ett individuellt spår eller ett distinkt stycke audioinnehåll.

## M

### **MP3**

Ett kompressionsformat, även känt som MPEG-1 Audio Layer 3.

## S

### **Spellista**

En lista med digitalt medieinnehåll.

## T

### **Titel**

Det är den största enheten på digitalt mediainnehåll. För en CD är det namnet på CD:n.

## W

### **WAV**

Ett digitalt medieformat för lagring av ljud.

### **Windows Media Audio (WMA)**

En ljudfil i Windows Media Format. Ljudinnehållet är kodat med ett av Windows Media Audio codec.

PHILIPS förbehåller sig rätten att göra ändringar i design och specifikation för produktförbättring utan föregående meddelande.



Be responsible  
Respect copyrights

Specifications are subject to change without notice.  
Trademarks are the property of Koninklijke Philips  
Electronics N.V. or their respective owners  
© 2007 Koninklijke Philips Electronics N.V.  
All rights reserved.  
[www.philips.com](http://www.philips.com)



print in china  
wk7064