



SA2300

SA2305

SA2310

SA2315

SA2320

SA2325

www.philips.com/support

Jos tarvitset apua, soita 09 2290 1908

Audiosoitin

PHILIPS

Tarvitsetko apua?

Vieraile sivuilla

www.philips.com/support

josta löydät tukimateriaalia kuten flash-oppaan, uusimmat ohjelmistopäivitykset ja vastaukset usein kysyttyihin kysymyksiin.

Tai soita asiakastukeen,

09 2290 1908 (Paikallispuhelumaksun hinta)

jossa asiantunteva tukiryhmämme auttaa mielellään soittimeen liittyvien ongelmien ratkaisemisessa.

Maa	Tukipalvelu	Minuuttitaksa	Pidä valmiina
Europe			
Austria	0820 901115	€0.20	Das Kaufdatum, Modellnummer und Serial nummer
Belgium	070 253 010	€0.17	La date d'achat la référence et le numéro de série du produit
Czech Republic	800142100	Místní tarif	Datum zakoupení, číslo modelu a sériové číslo
Denmark	35 25 87 61	Lokal tarif	Indkøbsdato, type-, model- og serienummer
Finland	09 2290 1908	Paikallispuhelumaksun hinta	Ostopäivä ja tarkka mallinnumero ja sarjanumero
France	08 9165 0006	€0.23	La date d'achat la référence et le numéro de série du produit
Germany	0180 5 007 532	€0.12	Das Kaufdatum, Modellnummer und Serial nummer
Greek	0 0800 3122 1223	1 αστική μονάδα	Την ημερομηνία αγοράς και τον ακριβή κωδικό μοντέλου και τον αριθμό σειράς του προϊόντος σας
Hungary	06 80 018544	Helyi tarifa	A vásárlás dátuma, modell szám és szériaszám
Ireland	01 601 1161	Local tariff	Date of Purchase, Model number and Serial number
Italy	199 404 042	€0.25	La data di acquisto, numero di modello e numero di serie
Luxemburg	26 84 30 00	Tarifification locale	La date d'achat, la référence et le numéro de série du produit
Netherlands	0900 0400 063	€0.20	De datum van aankoop, modelnummer en serienummer
Norway	2270 8250	Lokal tariff	Dataoet da du kjøpte produktet & modellnummer & serienummeret
Poland	022 3491504	Cena połączenia lokalnego	Data zakupu, Numer modelu i numer serijny
Portugal	2 1359 1440	Preço local	A data de compra, número do modelo e número de série
Russia	(495) 961-1111 8 800 200-0880	по России звонок бесплатный	Дата покупки, Номер модели и Серийный номер
Slovakia	0800004551	Miestna tarifa	Dátum zakúpenia, číslo modelu a sériové číslo
Spain	902 888 785	€0,15	Fecha de compra y número del modelo y número de serie
Sweden	08 632 0016	Lokal kostnad	Inköpsdatum, modellnummer och serienummer
Switzerland	02 2310 2116	Ortstarif	Das Kaufdatum, Modellnummer und Serial nummer
UK	0906 1010 017	£0.15	Date of Purchase, Model number and Serial number
North America			
Canada	1-800-661-6162 (Francophone) 1-888-744-5477 (English / Spanish)	Free	Date of Purchase, Model number and Serial number
USA	1-888-744-5477	Free	Date of Purchase, Model number and Serial number
South America			
Argentina	11 4544 2047	Tarifa local	Fecha de compra y número del modelo y número de serie
Brazil	0800 701 02 03 (Except Sao Paulo) 2121 0203 (Sao Paulo)	Grátis Preço local	A data de compra, número do modelo e número de série
Chile	600 744 5477	Tarifa local	Fecha de compra y número del modelo y número de serie
Mexico	01 800 504 6200	Gratis	Fecha de compra y número del modelo y número de serie
Asia			
China	4008 800 008	本地费率	购买日期、型号及序号
Hong Kong	2619 9663	本地费率	購買日期、型號及序號
Korea	02 709 1200	관세	구매일자, 모델 번호, 시리얼 번호

Sisällysluettelo

1	Tärkeät turvallisuustiedot	4
2	Uusi soittimesi	7
2.1	Mitä laatikko sisältää	7
2.2	Rekisteröi tuotteesi	7
3	Valmistelut	8
3.1	Yleiskatsaus ohjaimiin ja liittimiin	8
3.2	Asenna	9
3.3	Liitä	9
3.3.1	Pariston asetus	9
3.4	Siirrä	10
3.4.1	Katkaise virta soittimestasi turvallisesti	10
3.5	Nauti	10
3.5.1	Virta on ja off (päällä ja pois päältä)	10
3.5.2	Valikossa siirtyminen	10
4	Yksityiskohtaiset tiedot	11
4.1	Musiikkitila	11
4.1.1	Hallinta	11
4.1.2	Soitto-ominaisuudet	12
4.2	Radio*	12
4.2.1	Automaattinen viritys	13
4.2.2	Soita asetettua radioasemaa ja viritä asema	13
4.2.3	Manuaaliviritys	13
4.2.4	Asetetut asemat kullekin alueelle	13
4.3	Nauhoitukset	14
4.3.1	Nauhoitukset	14
4.3.2	Soita nauhoituksiasi	14
4.3.3	Nauhoitusten lataaminen tietokoneeseen	14
4.3.4	Nauhoitusten poistaminen	14
4.4	Asetukset	15
4.5	Laitteen käyttäminen tiedostojen tallentamiseen ja siirtämiseen	15
5	Päivitä soittimesi	16
5.1	Firmware-laiteohjelmiston manuaalinen tarkistus:	16
6	Tekniset tiedot	17
7	Usein kysytyt kysymykset	18
8	Sanasto	20

I Tärkeät turvallisuustiedot

Yleishuolto

Vaurioiden ja toimintahäiriöiden välttäminen:

- Älä altista laitetta liialliselle lämmölle tai suoralle auringonvalolle.
- Älä pudota soitinta äläkä pudota mitään sen päälle.
- Älä päästä soitinta uppoamaan veteen. Älä altista kuulokeliitäntää tai paristolokeroa vedelle. Vesi voi vahingoittaa laitetta.
- Älä käytä mitään alkoholia, ammoniakkaa, bentseeniä tai hankausaineita sisältäviä puhdistusaineita, sillä ne voivat vahingoittaa laitetta.
- Toiminnassa olevat matkapuhelimet soittimen läheisyydessä voivat aiheuttaa häiriöitä.
- Ota tiedostoista varmuuskopiot. Varmista, että säilytät alkuperäiset tiedostot laitteeseen ladatuista tiedostoista. Philips ei vastaa menetetyistä sisällöistä, jos tuote vaurioituu tai kiintolevyä ei enää voi lukea tai käyttää.
- Vältä ongelmilta, kun hallitset tiedostoja (esimerkiksi siirtämistä ja poistamista) laitteen mukana toimitetulla ohjelmistolla.!

Tietoja käyttö- ja säilytyslämpötiloista

- Käytä soitinta vain paikassa, jonka lämpötila on välillä 0 ja +35 °C.
- Säilytä soitinta aina paikassa, jonka lämpötila on välillä -20 ja +45 °C.
- Soittimen akun käyttöikä voi lyhentyä matalissa lämpötiloissa.

Reservedele/ tilbehør

Besøg www.philips.com/support eller www.philips.com/usasupport (for personer bosiddende i USA) eller kontakt vores Kundeservice-helpline (telefonnummeret findes på den første side i denne manual) for at bestille reservedele/ tilbehør

Kuunteluturvallisuudesta

Kuuntele kohtuullisella äänenvoimakkuudella.

- Kuulokkeiden käyttö suurella äänenvoimakkuudella voi vahingoittaa kuuloa. Tämä tuote voi tuottaa ääntä, joka saattaa aiheuttaa kuulonaleneman tavallisilla ihmisillä jopa minuutin käytön jälkeen. Suuret äänenvoimakkuudet ovat tarkoitettu henkilöille, joiden kuulo on jo heikentynyt. 
- Ääni voi olla petollista. Ajan myötä kuuntelun "mukavuustaso" sopeutuu suurille äänenvoimakkuuksille. Pitkällisen kuuntelun jälkeen "normaali" äänenvoimakkuus voi itse asiassa olla lujaa ja kuulolle haitallista. Suojaa kuuloasi säätämällä äänenvoimakkuus turvalliselle tasolle ennen kuin kuulosi mukautuu suurille äänenvoimakkuuksille.

Turvallisen äänenvoimakkuuden säätäminen:

- Aseta äänenvoimakkuuden säätö alhaiselle tasolle.
- Lisää äänenvoimakkuutta hitaasti kunnes ääni kuuluu miellyttävästi ja kirkkaasti ilman säröä.

Kuuntele kohtuullisen ajan verran:

- Pitkittynyt altistuminen äänelle jopa “turvallisella” tasolla saattaa aiheuttaa kuulonalenemaa.
- Käytä kuulokkeita kohtuullisesti ja pidä taukoja.

Noudata seuraavia ohjeita kuulokkeiden käytön yhteydessä.

- Kuuntele kohtuullisella äänenvoimakkuudella kohtuullisen ajan verran.
- Älä säädä äänenvoimakkuutta sen jälkeen kun kuulosi on sopeutunut kuulokkeille.
- Älä säädä äänenvoimakkuutta niin korkealle, että et kuule ympäristön ääniä.
- Ole varuillasi vaaratilanteissa tai keskeytä kuulokkeiden käyttö.
- Älä käytä kuulokkeita käyttäessäsi moottoriajoneuvoa, pyöräillessäsi, rullalautaillessasi jne. sillä tämä saattaa aiheuttaa liikennevaaran ja on laitonta monissa maissa.

Tärkeää (malleissa, joihin sisältyy kuulokkeet):

Philipsin äänilaitteet noudattavat säädettyjä äänitehon enimmäisrajoituksia vain alkuperäismallisilla kuulokkeilla. Jos kuulokkeet on vaihdettava, suosittelemme, että otat yhteyttä jälleenmyyjään hankkiaksesi alkuperäisiä Philips-kuulokkeita vastaavan mallin.

Tekijänoikeustiedot

Kaikki mainitut kaupalliset nimet ovat vastaavien valmistajiensa tavaramerkkejä.

Internet ja CD-tallenteiden luvaton kopiointi ja jakelu on tekijänoikeuslakien ja kansainvälisten sopimusten vastaista.

Kopiosuojatun materiaalin esim. tietokoneohjelmien, tiedostojen, radio ja tv-lähetysten ja äänitallenteiden luvaton kopiointi rikkoo kopiosuojaoikeutta ja on siksi laitonta. Tätä laitetta ei saa käyttää sellaiseen tarkoitukseen.

Windows Media ja Windows-logo ovat Microsoft Corporationin tavaramerkkejä tai rekisteröityjä tavaramerkkejä Yhdysvalloissa ja/tai muissa maissa.

Tietojen kerääminen

Philips on sitoutunut kehittämään tämän tuotteen laatua ja parantamaan Philipsin käyttäjien kokemusta. Ymmärtääkseen laitteen käyttöprofiilin laite kerää joitain tietoja/dataa laitteen pysyväälle muistialueelle. Näitä tietoja käytetään laitetta käyttäessäsi mahdollisesti eteesi tulevien ongelmien ja virheiden tunnistamiseen ja havaitsemiseen. Tallennettu data sisältää esimerkiksi musiikkitilassa musiikin soittamisen keston, viritintilassa soittamisen keston, tiedot siitä, kuinka usein akku on ollut heikkona jne. Tallennettu data ei paljasta laitteessa käytettyä sisältöä tai mediaa, josta lataaminen on suoritettu. Laitteeseen tallennettu data avataan ja otetaan käyttöön VAIN, jos käyttäjä palauttaa laitteen Philipsin huoltoon ja AINOASTAAN helpottamaan virheen etsintää ja sen ennalta ehkäisyä. Tallennettu data tulee antaa käyttäjän saataville käyttäjän ensimmäisestä pyynnöstä.

Vanhan tuotteen hävittäminen



Tuotteesi on suunniteltu ja valmistettu laadukkaista materiaaleista ja komponenteista, jotka voidaan kierrättää ja käyttää uudelleen.

Tuotteeseen kiinnitetty yliviivatun roskakorin kuva tarkoittaa, että tuote kuuluu Euroopan parlamentin ja neuvoston direktiivin 2002/96/EY soveltamisalaan.

Ota selvää sähkölaitteille ja elektronisille laitteille tarkoitetusta kierrätysjärjestelmästä alueellasi.

Noudata paikallisia sääntöjä äläkä hävitä vanhoja tuotteita tavallisen talousjätteen mukana. Vanhojen tuotteiden hävittäminen oikealla tavalla auttaa vähentämään ympäristölle ja ihmisille mahdollisesti koituvia haittavaikutuksia.

Muutokset

Muut kuin valmistajan valtuuttamat muutokset voivat mitätöidä käyttäjän käyttöoikeuden tähän laitteeseen.

Euroopan unionia koskeva ilmoitus

Tämä tuote on Euroopan unionin radiohäiriöitä koskevien vaatimusten mukainen.

2 Uusi soittimesi

Uuden soittimesi kanssa voit nauttia seuraavista:

- MP3 ja WMA-toisto
- FM radio
- Äänen nauhoittaminen

2.1 Mitä laatikko sisältää

Seuraavat varusteet ovat soittimen mukana:



Soitin



Kuulokkeet



USB
jatkokaapeli



AAA-paristo



Pikaopas



CD-ROM, joka sisältää Philipsin Laitehallintaohjelman,
Käyttöoppaan ja Usein kysytyt kysymykset

2.2 Rekisteröi tuotteesi

Suosittellemme että rekisteröit tuotteesi jotta saat pääsyn ilmaisiin päivityksiin. Rekisteröi tuotteesi verkkosivuilla www.philips.com/register tai www.philips.com/usasupport (USA), jotta voimme ilmoittaa sinulle uusista päivityksistä.

* FM-radio on saatavana vain joillakin alueilla myynnissä olevissa malleissa.

3 Valmistelut

3.1 Yleiskatsaus ohjaimiin ja liittimiin

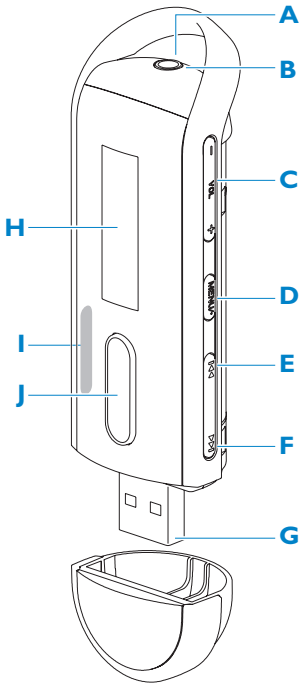

A	Kuulokeliitäntä
B	Mikrofoni
C - Vol +	Äänenvoimakkuuden vähentäminen / äänenvoimakkuuden lisääminen
D MENU/REC	Paina siirtyäksesi valikkoon / Palaa edelliseen valikkoon Aloita tai keskeytä äänen nauhoittaminen
E	Paina palataksesi edelliseen kappaleeseen, pidä painettuna kelataksesi eteenpäin nopeasti. Paina valikkotilassa siirtyäksesi valikossa.
F	Paina ohittaaksesi seuraavan kappaleen, pidä painettuna kelataksesi eteenpäin nopeasti. Paina valikkotilassa siirtyäksesi valikossa.
G	USB-liitin
H Näyttö	Näyttää dynaamisesti valikon, vaihtoehdot ja kappaletiedot
I	Estä tai mahdollista soittimen säädöt
J /	Virta on/off ja play/pause, vahvista asetus valikossa

3.2 Asenna

! Tärkeää Asenna toimitetulta CD-levyltä ohjelmisto musiikin ja valokuvien siirtoa varten.

Järjestelmävaatimukset

- Windows XP (SP2 tai uudempi)
- Pentium Class 300 MHz prosessori tai uudempi
- 128Mt RAM
- 500Mt kiintolevytilaa
- Internet-yhteys
- Microsoft Internet Explorer 6.0 tai uudempi
- USB portti

- 1 Laita mukana tuleva CD-levy tietokoneesi CD-asemaan.
- 2 Seuraa ruudulta tulevia ohjeita asentaaksesi **Philips Device Manager** (Philipsin Laitehallintaohjelma).
- 3 Jos asennusohjelma ei käynnisty automaattisesti, selaa CD:tä käyttämällä Windowsin Resurssienhallintaa ja käynnistä ohjelma kaksoisklikkaamalla tiedostoa jonka päätte on .exe.

Hukkasitko CD:n? Ei hätää, voit ladata CD:n sisällön tältä sivulta www.philips.com/support tai www.philips.com/usasupport (USA).

3.3 Liitä

3.3.1 Pariston asetus



- 1 Poista USB kansi.

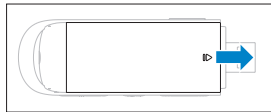

- 2 Siirrä pariston ovi liu'uttamalla sitä nuolen osoittamaan suuntaan.

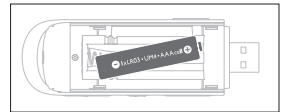

- 3 Aseta mukana oleva AAA-paristo paristolokeroon.

3.3.2 Lue soittimen akunlataustasoa

Arvioidut akun lataustasot ilmaistaan seuraavasti:



Täysin latautunut



2/3 latautunut



Puoliksi latautunut



Alhainen



Tyhjä

Huomautus Kun akut ovat lähes tyhjiä, akun lataus alhainen -näyttö  vilkkuu. Soitin sammuu alle 60 sekunnissa. Soitin tallentaa kaikki asetukset ja loppuun suorittamattomat nauhoitukset ennen sammumista.

3.4 Siirrä

Soittimesi ilmenee USB massamuistina **Windows Explorer** (Windows Explorerissa). Voit järjestää tiedostoja ja siirtää musiikkia soittimeesi USB yhteyden aikana.

- 1 Klikkaa ja korosta yksi tai useampi kappale tehdäksesi siirron soittimen ja koneen välillä.
- 2 Käytä vedä ja pudota –tekniikkaa tehdäksesi siirron.

✳️ **Vinkki** Siirtääksesi musiikkia sisältäviä CD:itä soittimeesi käytä Musicmatch Jukebox tai Windows Media Player -ohjelmia, muuta kappaleet musiikkia sisältävällä CD:llä MP3/WMA -tiedostoiksi. Kopioi tiedostot digitaaliseen audiosoittimeesi Windows Explorerin kautta. Ilmaisia versioita näistä ohjelmista voi ladata internetistä.

✳️ **Vinkki** Järjestä musiikkisi kansioihin. Soittimesi toistaa musiikin kansio kansiolta niin että voit järjestää musiikin artistien ja albumien mukaan. Voit vetää ja pudottaa kokonaisia kansioita soittimeesi. Voit myös tallentaa musiikkia kansion ulkopuolelle, voit toistaa musiikin **Muut kappaleet** -kansion alla tai painaa **sekoita kaikki** toistaaksesi musiikkia, joka on tallennettu sekä kansion sisä- että ulkopuolelle.

3.4.1 Katkaise virta soittimestasi turvallisesti

Sulje kaikki aktiiviset toiminnot soittimessasi. Poista soittimesi turvallisesti klikkaamalla , joka näkyy koneesi tehtävälustalla.

3.5 Nauti

3.5.1 Virta on ja off (päällä ja pois päältä)

Laittaaksesi virran päälle paina ►|| kunnes Philips tervetuloa-ikkuna ilmaantuu.





Laittaaksesi virran pois päältä paina ja pidä lukittuna ►|| kunnes ruudulla ei ole enää näyttöä.

✳️ **Vinkki** Soitin sulkeutuu automaattisesti, jos sitä ei käytetä eikä musiikkia soiteta 3 minuuttiin.

3.5.2 Valikossa siirtyminen

Soittimessa on intuitiivinen navigointijärjestelmä, joka opastaa sinua asetuksissa ja toiminnoissa. Voit siirtyä valikoissa ◀◀ ja ▶▶ -painikkeilla. Paina ►|| vahvistaaksesi valintasi. Paina MENU siirtyäksesi valikkoon ja palataksesi edelliselle tasolle.

Näet juurivalikon kun soitin käynnistyy. Juurivalikossa on:

 Music (Musiikki)	Soita digitaalista musiikkiasi
 Radio	Kuuntele radiovalintojasi
 Recordings (Nauhoitukset)	Toista nauhoituksia
 Settings (Asetukset)	Muuta toistotila, taajuuskorjain tai kieliasetukset, näytä soittimen tiedot

4 Yksityiskohtaiset tiedot

4.1 Musiikkitila (käytettävissä myös nauhoitusten toistoon)

4.1.1 Hallinta

Musiikin soiton aikana voit tehdä seuraavaa:

Tehtävä	Toimenpide
Soita / Keskeytä musiikki	Paina ►
Mene seuraavaan kappaleeseen	Paina ►►
Mene edelliseen kappaleeseen	Paina ◀◀
Eteenpäin etsintä	Paina ja pidä pohjassa ►►
Taaksepäin etsintä	Paina ja pidä pohjassa ◀◀
Palaa selaamiseen	Paina MENU
Lisää äänenvoimakkuutta	Paina VOL +
Vähennä äänenvoimakkuutta	Paina VOL -

Päävalikossa, valitse 🎵 valitaksesi musiikkitilan.

Voit etsiä seuraavista musiikin valinnoista:



Huom. Tässä soittimessa ei voi soittaa tekijänoikeuslailla suojattuja (Digital Rights Management –DRM) WMA-kappaleita, jotka on ostettu Internetistä.

4.1.2 Soitto-ominaisuudet

Soittotilat

Voit asettaa soittimen soittamaan kappaleita satunnaisesti tai toistaen.

- 1 Paina **MENU**, siirry kohtaan **Settings** (Asetukset) ja valitse **Play modes** (Soittotilat).
- 2 Paina **◀◀ / ▶▶** siirtyäksesi eri soittotiloissa (**Off** (Pois päältä), **Repeat 1** (Toista 1), **Repeat all** (Toista kaikki) ja **Shuffle & Repeat** (Toista & sekoita)).
- 3 Paina **▶▶** vahvistaaksesi valintasi.

Ikoni	Merkitys
Off (Pois päältä)	Normaali toisto
🔁 Repeat 1 (Toista 1)	Soita yksi kappale toistuvasti
🔁 Repeat all (Toista kaikki)	Soita kaikki kappaleet toistuvasti
🔁 Shuffle & Repeat (Toista & sekoita)	Soita kaikki kappaleet satunnaisesti ja toistuvasti

 **Huom** Soittotilat eivät ole käytettävissä nauhoitusten toistossa.

Ääniasetukset

Voit asettaa soittimesi soittamaan musiikkiraitoja erilaisilla EQ (taajuuskorjaus) asetuksilla.

- 1 Paina **MENU**, valitse **Settings** (Asetukset) ja **Sound settings** (Ääniasetukset)
- 2 Valitse **Pop**, **Rock**, **Jazz**, **Classical** (Klassinen) tai **Off** (Pois päältä) painamalla **◀◀ / ▶▶**.
- 3 Paina **▶▶** vahvistaaksesi valintasi.

4.2 Radio*

Valitse päävalikosta  päästäksesi radiotilaan.

Liitä kuulokkeet

Kuulokkeet toimivat radioantennina. Varmista että ne ovat kunnolla liitetty varmistaaksesi optimaalisen vastaanoton.

Valitse FM-alueesi

Päävalikosta, valitse  > **Radio settings** (Radio asetukset).

Alue	Taajuusalue	Virityksen askelkoko
Amerikka	87.5 - 108 MHz	0.1 MHz
Eurooppa	87.5 - 108 MHz	0.05 MHz
Aasia	87.5 - 108 MHz	0.05 MHz













* FM-radio on saatavana vain joillakin alueilla myynnissä olevissa malleissa.

4.2.1 Automaattinen viritys







- 1 Valitse **Auto tune** (Auto-viritys) Radio-valikosta .
- > *Soitin etsii kaikki asemat, joiden signaali on vahvin, ja automaattisesti tallentaa ne - mahdollisuus maksimissaan kymmeneen asetettuun kanavaan.*

 **Vinkki** Lopeta auto-viritys painamalla mitä tahansa muuta paitsi äänenvoimakkuusnappulaa.

4.2.2 Soita asetettua radioasemaa ja viritä asema

- 1 Valitse **Presets** (Asetetut) Radio-valikosta .
- 2 Paina  tai  selataksesi ja valitaksesi asetetut asemat.
- 3 Kun olet valinnut asetetun aseman, painamalla lyhyesti  /  voit vaihtaa toiseen asetettuun asemaan.
- 4 Voit myös virittää valitun asetetun aseman taajuuden painamalla pitkään  /  -nappuloita, jolloin asetettu numero välkky, jonka jälkeen voit painaa lyhyesti  tai  jälleen virittääksesi taajuuden alusta asti, ja voit painaa pitkään etsiäksesi lähimmän vahvimman signaalin. Vahvistaaksesi ja tallentaaksesi signaalin, paina  tai paina  /  etsiäksesi uudelleen.

4.2.3 Manuaaliviritys

- 1 Virittäminen manuaalisesti radio-valikossa tarjoaa sinulle mahdollisuuden virittää suoraan nykyisen/ viimeksi soitetun asetetun aseman.
- 2 Nykyinen / viimeksi soitettu asetettu numero välkky kun menet valikkoon.
- 3 Paina lyhyesti  tai  virittääksesi taajuuden alusta asti (0.05MHz Euroopassa & Aasiassa, 0.1MHz USA:ssa).
- 4 Paina pitkään  tai  etsiäksesi lähimmän vahvimman signaalin.
- 5 Vahvistaaksesi ja tallentaaksesi signaalin, paina , tai paina  /  etsiäksesi uudelleen kuten edellä kuvatuissa kohdissa 3 tai 4.

4.2.4 Asetetut asemat kullekin alueelle

Soitin voi tallentaa erilaisia asetuksia, jotka jokaisella kunkin alueen asetetulla asemalla on. Kun alue on valittu radion asetuksissa ja asetettu asema on tallennettu, nämä asetetut asemat tallentuvat vain tällä alueella.

4.3 Nauhoitukset

Voit tehdä ääninauhoituksia ja toistaa nauhoituksia soittimella.

4.3.1 Nauhoitukset

- 1 Paina ja pidä pohjassa **REC** aloittaaksesi ääninauhoituksen.
 - > *Soitin osoittaa äänitystilaa.*
- 2 Paina ja pidä pohjassa **REC** uudestaan lopettaaksesi ääninauhoituksen.
 - > *Soitin osoittaa tallennustilaa. Ääninauhoituksesi tallentuu soittimeen. (Tiedostonimi: VOICEXXX.WAV, jossa XXX on automaattisesti tuotettu nauhoitusnumero.)*

 **Vinkki** Voit keskeyttää ja aloittaa nauhoituksen uudelleen koska tahansa näppäimellä **▶II**.

4.3.2 Soita nauhoituksiasi

Nauhoitukset löytyvät Nauhoitustilasta.

- 1 Valitse päävalikosta  päästäksesi Nauhoitustilaan. Soitin soittaa kaikki nauhoituksesi aakkosjärjestyksessä ja aloittaa viimeisimmästä nauhoituksesta.
- 2 Paina **▶II** keskeyttääksesi parhaillaan soivan nauhoituksen.
- 3 Paina **◀◀** tai **▶▶** soittaaksesi seuraavat tai edelliset nauhoitukset.
- 4 Paina **◀◀** tai **▶▶** näppäintä ja pidä painettuna kelataksesi parhaillaan soivaa nauhoitusta eteen- tai taaksepäin.

4.3.3 Nauhoitusten lataaminen tietokoneeseen

- 1 Kytke soitin tietokoneeseen.
- 2 Valitse soitin **Windows Explorerissa**.
 - > *Näet **VOICE** (ääni) kansion. Nauhoitukset ovat tässä kansiossa.*
- 3 Kopioi ja liitä nauhoitukset mihin tahansa tietokoneen kansioon.

4.3.4 Nauhoitusten poistaminen

Nauhoituksia voi poistaa vain tietokoneelta.

- 1 Kytke soitin tietokoneeseen.
- 2 Valitse soitin **Windows Explorerissa**.
- 3 Kaksoisklikkaa **VOICE** (ääni) -kansiota.
- 4 Valitse poistettavat tiedostot ja paina tietokoneen näppäimistön **Delete** (Poista) -painiketta.

4.4 Asetukset

Voit asettaa soittimen määrittymiset vastaamaan tarpeitasi.

- 1 Paina **MENU** ja siirry kohtaan **SETTINGS** (ASETUKSET).
- 2 Paina **◀◀** / **▶▶** selataksesi eri vaihtoehtojen läpi ja paina **▶▶▶** vahvistaaksesi valintasi.
- 3 Paina **MENU** poistuaksesi nykyisestä asetusnäytöstä.

Asetukset	Lisävalinnat
Playmode (Soittotila)	Off (Pois päältä) / Repeat 1 (Toista 1) / Repeat all (Toista kaikki) / Shuffle & Repeat (Toista & sekoita)
Sound settings (Ääniasetukset)	Pop / Rock / Jazz / Classical (Klassinen) / Off (Pois päältä)
Language	Englanti / Ranska / Saksa / Espanja / Hollanti / Italia / Portugali / Puola / Ruotsi / Yksinkertaistettu Kiina / Perinteinen Kiina / Japani / Korea / Venäjä
Information (Tiedot)	FW (Firmware) version (FW (Laitteohjelmiston) versio) / käytettävissä oleva muisti
Radio settings (Radio asetukset)	Amerikka / Eurooppa / Aasia
Tehdasasetukset	Valitse Palauta tyhjentääksesi soittimesi nykyiset asetukset ja palauttaaksesi tehdasasetukset.

4.5 Laitteen käyttäminen tiedostojen tallentamiseen ja siirtämiseen

Voit käyttää soitintasi tallentaaksesi ja kantaaksesi datatiedostoja kopioimalla datatiedostot soittimellesi **Windows Explorerilla**.

5 Päivitä soittimesi

Soitinta ohjaa sisäänrakennettu ohjelma jota kutsutaan nimellä firmware-laiteohjelma. Uusia versioita laiteohjelmistosta saattaa tulla saataville sen jälkeen kun olet ostanut soittimesi.

Philips Device Manager (Philipsin Laitehallintaohjelma) tarkkailee laiteohjelmiston tilaa soittimesi ja ilmoittaa jos uusi laiteohjelmisto päivitys on saatavilla. Tarvitset internet yhteyden käyttääksesi tätä toimintoa.

Asenna **Philips Device Manager** (Philipsin Laitehallintaohjelma) mukana tulleelta CD-levyltä tai lataa uusin versio osoitteesta www.philips.com/support tai www.philips.com/usasupport (USA)

5.1 Firmware-laiteohjelmiston manuaalinen tarkistus:

- 1 Liitä soitin tietokoneeseen.
- 2 Aloita **Philips Laitehallintaohjelma** seuraavasti: **Käynnistä > Ohjelmat > Philips Digitaalinen Audiosoitin > SA23XX > Philips SA23XX Laitehallinta.**

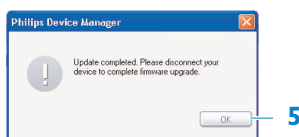
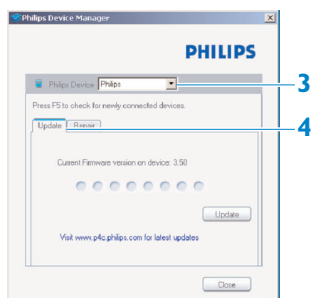

- 3 Varmista, että internet-yhteys toimii.
 - 4 Klikkaa **Update** (Päivitä).
- > **Philips Device Manager** (Philipsin Laitehallintaohjelma) tarkistaa onko uutta firmware-laiteohjelmistoa saatavilla internetissä ja asentaa sen soittimesi.
- 5 Kun **Update completed** (Päivitys suoritettu) ilmestyy ruutuun, paina OK ja irrota soitin.
- > Viesti **Updating firmware** (Laiteohjelmistoa päivitetään) näkyy ruudulla.

6 Tekniset tiedot

Virta

- Virtalähde: AAA alkaliparisto*

Näyttö

- Kuvaruutu / Näyttö: Mono-näyttö, 32 x 123 pikseliä

Ääni

- Kanavaerotin: >35dB
- Äänen tasapainoasetukset: Rock / Jazz / Pop / Classical (Klassinen) / Off (Katkaistu)
- Taajuusalue: 80-18000Hz
- Signaalikohinasuhde: > 80dB
- Antoteho (RMS): 2x2.5mW

Äänentoisto

- Pakkausmuoto: MP3 (8-320kbps ja VBR; Näytteitystaajuus: 8, 11.025, 16, 22.050, 24, 32, 44.1, 48kHz), WMA (64-320kbps)
- ID3-tagit: Kappaleen ja artistin nimi

Tallennus

- Äänen tallennus: Sisäänrakennettu mikrofoni (Mono)

Tallennus Media

- Sisäänrakennettu muistikapasiteetti: SA230X 512MB NAND Flash + SA231X 1GB NAND Flash + SA232X 2GB NAND Flash +

Liittimet

- Kuuloke 3.5mm, USB 2.0++

Musiikin siirto

- Vedä ja pudota Windows Explorerissa

Järjestelmävaatimukset

- Windows® ME, 2000 tai XP
- Pentium Class 300MHz prosessori tai uudempi
- 128Mt RAM
- 500Mt kiintolevytilaa
- Internet-yhteys
- Microsoft Internet Explorer 6.0 tai uudempi
- Näytönohjain
- Äänikortti
- USB portti

* Pariston kesto vaihtelee käytöstä ja asetuksista riippuen.

+ 1Mt = 1 miljoona tavua; käytettävissä oleva tallennuskapasiteetti on vähemmän.
1Gt = 1 miljardi tavua; käytettävissä oleva tallennuskapasiteetti on vähemmän.
Koko muistin kapasiteetti ei ole käytettävissä, sillä osa muistista varataan soittimelle.
Tallennuskapasiteetti perustuu 4 minuutin kappalekohtaiseen aikaan ja 64 kbps WMA-koodaukseen.

++ Todellinen siirtonopeus riippuu käyttöjärjestelmästä ja ohjelmistokokoonpanosta.

7 Usein kysytyt kysymykset

Tarkista vian ilmetessä seuraavilla sivuilla luetellut kohdat. Lisäohjeita ja vianmäärittäsohjeita löytyy usein kysytyistä kysymyksistä sivuilta www.philips.com/support.

Ota yhteyttä jälleenmyyjään tai palvelukeskukseen jos et löydä ratkaisua näiden vihjeiden avulla.

 **Varoitus** Älä missään tapauksessa yritä korjata laitetta itse sillä tämä mitätöi takuun.

Soittimessa ei ole virtaa tai se on lukittu tai ei toimi ollenkaan.

- Akku on saattanut tyhjentyä. Aseta uusi paristo laitteeseen ennen käyttöä.
- Et ole ehkä pitänyt ►|| -näppäintä painettuna tarpeeksi pitkään. Laittaaksesi virran päälle paina ►|| kunnes Philips tervetuloa-ikkuna ilmaantuu.
- Käynnistä laite uudelleen asettamalla akku paikoilleen.

Jos laite ei toimi palauta soitin Laitehallintaohjelmistosta:

- 1 Aloita **Philips Laitehallintaohjelma** seuraavasti: **Käynnistä > Ohjelmat > Philips Digitaalinen Audiosoitin > SA23XX > Philips SA23XX Laitehallinta** koneellasi.
- 2 Yhdistä soitin koneeseen.
- 3 **Laitehallintaohjelma** tunnistaa soittimen ja aloittaa palautuksen. Seuraa **Laitehallintaohjelman** antamia ohjeita.

Soittimessa ei ole musiikkia siirron jälkeen.

Ovatko kappaleesi MP3 tai WMA muodossa?

Muut formaatit eivät toimi soittimessa.

Soitin ei reagoi painikkeiden painalluksiin ja se lukkiutuu.

Irrota akku ja aseta se takaisin paikoilleen.

Ääntä ei kuulu.

Varmista, että kuulokkeet ovat asetettu kuulokeliitintään kokonaan.

Soittimessani näkyy .

Laita LUKKO-liu'utin päälle saadaksesi näppäimet käyttöön.

Soittimessa näky Memory full!

Liitä soittimesi tietokoneeseen. Poista tarpeettomat tiedostot, irrota laita turvallisesti ja tallenna uudelleen.

Kaikki kappaleet eivät näy tai toistu soittimella.

- Äänitiedosto saattaa olla viallinen, yritä toistaa tiedosto tietokoneella ensin. Jos tiedostoa ei voi toistaa, lataa ja tallenna tiedosto uudelleen.
- Soitin ei tue kappaleita, joiden bittinopeus on yli 320 kbps.
- Tässä soittimessa ei voi soittaa tekijänoikeuslailla suojattuja (DRM) WMA-kappaleita, jotka on ostettu Internetistä, tässä soittimessa voi soittaa vain suojaamattomia WMA-tiedostoja. Kappale on formaatissa jota soitin ei tue. Vain MP3 ja WMA on tuettu.

8 Sanasto

A

Albumi

Kappaleiden kokoelma.

D

Digitaalioikeuksien hallinta (DRM)

Tekniikka, jonka avulla suojataan digitaalista sisältöä suojaamalla se salausavaimella. Valtuutettujen vastaanottajien (tai loppukäyttäjien) on hankittava lisenssi, joka avaa sisällön lukituksen ja mahdollistaa sisällön hyödyntämisen.

K

Kappaleet

Yksittäinen raita tai erillinen audiosisällön osa.

M

MP3

Äänipakkausmuoto, joka tunnetaan nimellä MPEG-1 Audio Layer 3.

O

Otsikko

Digitaalisen median sisällön suurin yksikkö. CD-levylle tämä voi olla CD:n nimi.

P

Päävalikko

Päävalikko, joka on käyttöliittymän hakemistorakenteen yläosassa.

S

Soittolista

Lista digitaalimedian sisällöstä.

W

WAV

Digitaalisen median tiedostomuoto äänen tallentamista varten.

Windows Media Audio (WMA)

Windows Media -muotoa oleva äänitiedosto. Tiedoston äänisisältö on suojattu Windows Media Audio -pakkauksenhallinnalla.

PHILIPS pidättää itselleen oikeuden muutoksiin laitteen parantamiseksi ilman etukäteen annettavaa ilmoitusta.



Be responsible
Respect copyrights

Specifications are subject to change without notice.
Trademarks are the property of Koninklijke Philips
Electronics N.V. or their respective owners
© 2007 Koninklijke Philips Electronics N.V.
All rights reserved.
www.philips.com



print in china
wk7064