



SA2300

SA2305

SA2310

SA2315

SA2320

SA2325

www.philips.com/support

Ring 2270 8250 for support

Lydspiller

PHILIPS

Trenger du hjelp?

Vennligst besøk

www.philips.com/support

hvor kan du få tilgang til støttemateriale som for eksempel brukerveiledning, de siste programvareoppdateringer og svar på ofte stilte spørsmål.

Eller du kan ringe vårt kundesenters hjelpelinje på

2270 8250

Vårt profesjonelle supportteam vil hjelpe deg med å løse ethvert problem du eventuelt måtte ha med din spiller.

Land	Helpdesk	Tariff / min	Hold deg klar
Europe			
Austria	0820 901115	€0.20	Das Kaufdatum, Modellnummer und Serial nummer
Belgium	070 253 010	€0.17	La date d'achat la référence et le numéro de série du produit
Czech Republic	800142100	Místní tarif	Datum zakoupení, číslo modelu a sériové číslo
Denmark	35 25 87 61	Lokal tarif	Indkøbsdato, type-, model- og serienummer
Finland	09 2290 1908	Paikallispuhelumatsum hinta	Ostopaivä ja tarkka mallinnumero ja sarjanumero
France	08 9165 0006	€0.23	La date d'achat la référence et le numéro de série du produit
Germany	0180 5 007 532	€0.12	Das Kaufdatum, Modellnummer und Serial nummer
Greek	0 0800 3122 1223	1 αστική μονάδα	Την ημερομηνία αγοράς και τον ακριβή κωδικό μοντέλου και τον αριθμό σειράς του προϊόντος σας
Hungary	06 80 018544	Helyi tarifa	A vásárlás dátuma, modell szám és szériaszám
Ireland	01 601 1161	Local tariff	Date of Purchase, Model number and Serial number
Italy	199 404 042	€0.25	La data di acquisto, numero di modello e numero di serie
Luxemburg	26 84 30 00	Tarifification locale	La date d'achat, la référence et le numéro de série du produit
Netherlands	0900 0400 063	€0.20	De datum van aankoop, modelnummer en serienummer
Norway	2270 8250	Lokal tariff	Dataoen da du kjøpte produktet & modellnummer & serienummeret
Poland	022 3491504	Cena połączenia lokalnego	Data zakupu, Numer modelu i numer serijny
Portugal	2 1359 1440	Preço local	A data de compra, número do modelo e número de série
Russia	(495) 961-1111 8 800 200-0880	по России звонок бесплатный	Дата покупки, Номер модели и Серийный номер
Slovakia	0800004551	Miestna tarifa	Dátum zakúpenia, číslo modelu a sériové číslo
Spain	902 888 785	€0.15	Fecha de compra y número del modelo y número de serie
Sweden	08 632 0016	Lokal kostnad	Inköpsdatum, modellnummer och serienummer
Switzerland	02 2310 2116	Ortstarif	Das Kaufdatum, Modellnummer und Serial nummer
UK	0906 1010 017	£0.15	Date of Purchase, Model number and Serial number
North America			
Canada	1-800-661-6162 (Francophone) 1-888-744-5477 (English / Spanish)	Free	Date of Purchase, Model number and Serial number
USA	1-888-744-5477	Free	Date of Purchase, Model number and Serial number
South America			
Argentina	11 4544 2047	Tarifa local	Fecha de compra y número del modelo y número de serie
Brazil	0800 701 02 03 (Except Sao Paulo) 2121 0203 (Sao Paulo)	Grátis Preço local	A data de compra, número do modelo e número de série
Chile	600 744 5477	Tarifa local	Fecha de compra y número del modelo y número de serie
Mexico	01 800 504 6200	Gratis	Fecha de compra y número del modelo y número de serie
Asia			
China	4008 800 008	本地费率	购买日期、型号及序号
Hong Kong	2619 9663	本地费率	購買日期、型號及序號
Korea	02 709 1200	관세	구매일자, 모델 번호, 시리얼 번호

Innhold

1	Viktig sikkerhetsinformasjon	4
2	Din nye spiller	7
2.1	Hva finnes i esken?	7
2.2	Registrere ditt produkt	7
3	Komme i gang	8
3.1	Oversikt over kontroller og tilkoblinger	8
3.2	Installere	9
3.3	Koble til	9
3.3.1	Sette inn batteriet	9
3.4	Overføre	10
3.4.1	Koble fra din spiller på en sikker måte	10
3.5	Bruk	10
3.5.1	Strøm på og av	10
3.5.2	Navigere i menyen	11
4	Detaljert bruk	12
4.1	Musikkmodus	12
4.1.1	Kontroll	12
4.1.2	Avspillingsfunksjoner	13
4.2	Radio*	14
4.2.1	Automatisk fininnstilling	14
4.2.2	Spille en forhåndsinnstilt radiostasjon og fininnstille stasjonen	14
4.2.3	Manuell fininnstilling	15
4.2.4	Forhåndsinnstille stasjoner for hver region	15
4.3	Opptak	15
4.3.1	Gjøre opptak	15
4.3.2	Spille av opptak	16
4.3.3	Laste opp opptak til datamaskinen	16
4.3.4	Slette opptak	16
4.4	Innstillinger	17
4.5	Bruke spilleren til å lagre og overføre datafiler	17
5	Oppdatere din spiller	18
5.1	Bekreft manuelt om din firmware er oppdatert	18
6	Tekniske data	19
7	Ofte stilte spørsmål (FAQ)	20
8	Ordliste	22

I Viktig sikkerhetsinformasjon

Generelt vedlikehold

For å unngå skade eller funksjonsfeil:

- Ikke utsett spilleren for overdreven varme forårsaket av varmeutstyr eller direkte sollys.
- Ikke slipp spilleren eller la objekter falle på den.
- Ikke la spilleren senkes i vann. Ikke utsett hodetelefonkontakten eller batterirommet for vann. Vann som trenger inn kan forårsake vesentlig skade.
- Ikke bruk rengjøringsmidler som inneholder alkohol, ammoniakk, benzen eller slipemidler da disse kan skade apparatet.
- Aktive mobiltelefoner i nærheten kan forårsake interferens.
- Ta sikkerhetskopier av filene dine. Påse at du oppbevarer originalfilene som du har lastet ned til enheten. Philips er ikke ansvarlig for noe tapt data hvis produktet skades eller ikke lesbart / leselig.
- Administrer (overfør, slett osv.) dine musikkfiler kun med den medfølgende musikkprogramvaren, dette for å unngå problemer!

Vedrørende bruks- og lagringstemperaturer

- Brukes på et sted hvor temperaturen alltid er mellom 0 og 35°C (32 til 95°F)
- Lagres på et sted hvor temperaturen alltid er mellom -20 og 45°C (-4 til 113°F)
- Batteriets levetid kan bli kortere under forhold med lave temperaturer.

Reservedeler/tilbehør

Besøk www.philips.com/support eller www.philips.com/usasupport (for personer bosatt i USA) eller kontakt vårt kundesenters hjelpelinje (telefonnummeret kan finnes på første siden i denne veiledningen) for å bestille reservedeler/tilbehør.

Hørselssikkerhet

Lytt alltid med moderat volum.

- Bruk av hodetelefoner med høyt volum kan skade hørselen din. Dette produktet kan produsere lyder i desibelnivåer som kan forårsake hørseltap for en normal person, selv ved eksponering på en periode under ett minutt. De høye desibelnivåene tilbys de som allerede har erfart hørseltap. 
- Lyder kan "bedra". Over tid tilpasser hørselens "komfortable nivå" seg til høyere lydvolume. Etter vedvarende lytting kan det som høres "normalt" ut faktisk være meget høyt og skadelig for hørselen din. For å beskytte mot dette, still volumet på et sikkert nivå før hørselen tilpasser seg, og la det være der.

Fastsette et sikkert volumnivå:

- Sett volumkontrollen på en lav innstilling.
- Øk volumet sakte frem til du kan høre lyden godt og tydelig, uten forstyrrelser.

Lytt i moderate tidsperioder av gangen:

- Vedvarende eksponering for lyd, til og med til normale “trygge” nivåer kan også forårsake hørseltap.
- Sørg for at du bruker utstyr fornuftig, og at du tar passende pauser.

Sørg for å overholde de følgende retningslinjene ved bruk av dine hodetelefoner.

- Lytt med moderat volum og i moderate tidsperioder.
- Pass på å ikke justere opp volumet etter hvert som hørselen din tilvenner seg styrken.
- Skru ikke opp volumet så høyt at du ikke kan høre hva som foregår rundt deg.
- Du bør utvise forsiktighet eller midlertidig avbryte bruken i mulige risikofylte situasjoner.
- Ikke bruk hodetelefoner mens du bruker et motorisert kjøretøy, sykler, står på skateboard osv. Det kan skape en trafikkrisiko og det er også ulovlig i mange områder.

Viktig (for modeller utstyrt med hodetelefoner):

Philips garanterer at den maksimale lydstyrken for sine lydspillere samsvarer med hva som er fastsatt av relevante regulerende myndigheter for den originale hodetelefonmodellen som medfølger produktet. Dersom denne hodetelefonen må skiftes ut, anbefaler vi at du kontakter din forhandler for å bestille en modell som er identisk den originale modellen som ble levert fra Philips.

Informasjon vedrørende opphavsrett

Alle andre merker og produktnavn er varemerker som tilhører deres respektive selskaper eller organisasjoner.

Uautorisert kopiering av ethvert opptak, enten det er lastet ned fra Internett eller tatt opp fra lyd-CD-er, er et brudd på lover om opphavsrett og internasjonale traktater.

Det kan være et brudd på opphavsrettigheter og være en straffbar forseelse å lage uautorisert kopier av opphavsbeskyttet materiale. Dette inkludert datamaskinprogrammer, filer, sendinger og lydopptak. Dette utstyret skal ikke brukes til slike formål.

Windows Media og Windows logo er registrerte varemerker som tilhører Microsoft Corporation i USA og/eller andre land.

Datalogging

Philips forplikter seg til å forbedre kvaliteten på dine produkter og øker Philips brukeropplevelse. For forståelse av brukerprofilen for dette produktet, logger denne enheten noe informasjon/data til det flyktige minnets region for enheten. Denne dataen brukes til å identifisere og oppdage eventuelle feil eller problemer som du som bruker kan erfare ved bruk av produktet. Data som lagres vil for eksempel være varigheten av avspilling i musikkmodus, varigheten av avspilling i modus for fininnstilling, hvor mange ganger lavt batterinivå oppstod osv. Dataen som lagres avslører ikke innholdet av mediet som brukes på enheten eller kilden til nedlastinger. Dataen som lagres på enheten gjenfinnes og brukes KUN hvis brukeren returnerer enheten til Philips servicesenter, og KUN for å forenkle feilsøking og forebygge feil. Dataene som lagres skal tilgjengeliggjøres for brukeren etter brukers anmodning.

Kassering av ditt gamle produkt



Ditt produkt er designet og produsert med høykvalitets materialer og komponenter. Disse kan resirkuleres og gjenbrukes.

Når dette avkryssede runde avfallssymbolet er festet til et produkt betyr det at produktet er underlagt Det europeiske direktiv 2002/96/EC.

Vennligst informer deg om det lokale separate innsamlingsystemet for elektriske og elektroniske produkter.

Vennligst handle i samsvar med lokale regler og ikke kast ditt gamle produkt sammen med ditt vanlige husholdningsavfall. Korrekt kassering av ditt gamle produkt vil hjelpe til med å forhindre negative konsekvenser for miljøet og menneskelig helse.

Modifikasjoner

Endringer som ikke er autorisert av produsenten kan ugyldiggjøre brukers autoritet til å anvende dette produktet.

Merknad for Den europeiske union (EU)

Dette produktet samsvarer med kravene vedrørende radiointerferens i Den europeiske unionen.

2 Din nye spiller

Din nyinnkjøpte spiller kan du bruke til følgende:

- MP3- og WMA-avspilling
- FM radio*
- Taleopptak

2.1 Hva finnes i esken?

Det følgende tilbehøret leveres med din spiller;



Spiller



Hodetelefoner



USB-
forlengelseskabel



AAA-batteri



Hurtigstartveiledning



CD-ROM som inneholder Philips Device Manager, brukerveiledning og ofte stilte spørsmål (FAQ)

2.2 Registrere ditt produkt

Vi anbefaler på det sterkeste at du registrerer ditt produkt for å få tilgang til gratis oppdateringer. For registrering av ditt produkt, vennligst gå til www.philips.com/register eller www.philips.com/usasupport (for personer bosatt i USA), slik at vi kan informere deg så snart nye oppdateringer blir tilgjengelig.

* FM-radio er kun tilgjengelig for noen regionale versjoner.

3 Komme i gang

3.1 Oversikt over kontroller og tilkoblinger

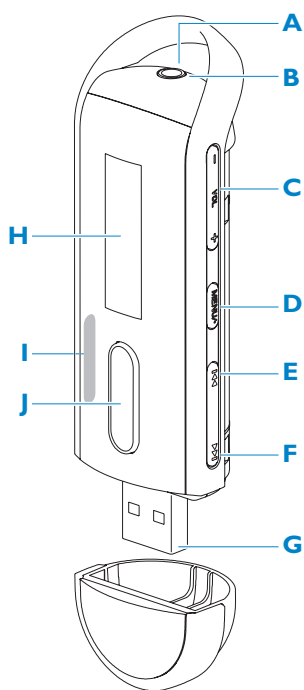

A	Hodetelefonplugg
B	Mikrofon
C - Vol +	Volum ned / volum opp
D MENU/REC	Trykk for tilgang til menyen / Gå tilbake til forrige meny Start eller stopp taleopptak
E	Trykk for å gå tilbake til en tidligere sang, trykk og hold nede for rask tilbakespuling. I menymodus, trykk for å navigere gjennom menyen.
F	Trykk for å hoppe til neste sang, trykk og hold nede for rask spoling fremover. I menymodus, trykk for å navigere gjennom menyen.
G	USB-kontakt
H Display	Dynamisk visning av meny, valg og sporinformasjon
I	Deaktiver eller aktiver spillerens kontroller
J	Strøm på/av og spill/pause, bekreft et menyvalg

3.2 Installere

! **Viktig** Sørg for at du installerer programvaren som er på den medfølgende CD-en for musikkoverføring.

Systemkrav:

- Windows XP, ME eller 2000
- Pentium Class 300MHz prosessor eller bedre
- 128MB RAM
- 500MB harddiskplass
- Internettilkobling (fortrinnsvis)
- Microsoft Internet Explorer 6.0 eller senere versjon
- USB-port

- 1 Sett inn CD-en som følger med produktet i CD-ROM-stasjonen på din datamaskin.
- 2 Følg instruksjonene på skjermen for å fullføre installasjonen av **Philips Device Manager**.
- 3 Hvis installasjonsprogrammet ikke starter automatisk, bruk **Windows Explorer** til å bla gjennom innholdet på CD-en og kjør programmet ved å dobbeltklikke på filen som ender med .exe.

Har du mistet din CD? Ikke bekymre deg, du kan laste ned innholdet på CD-en fra www.philips.com/support eller www.philips.com/usasupport (for personer bosatt i USA).

3.3 Koble til

3.3.1 Sette inn batteriet



1 Ta av USB-dekslet.

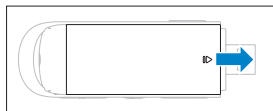

2 Åpne batterilokket ved å skyve det i retningen med pilen.

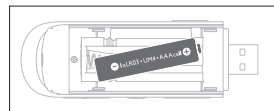

3 Sett inn det medfølgende AAA-batteri i batterirommet.

3.3.2 Lese batterinivåindikasjonen på din spiller

De omtrentlige strømnivåene for ditt batteri indikeres som følger:



Fullt



To-tredjedels fullt



Halvfullt



Lavt



Tomt

⚠ Merknad Når batteriene er nesten tomme blinker skjermen  for lavt batterinivå. Din spiller vil kobles ut i løpet av 60 sekunder. Din spiller vil lagre alle innstilling og opptak som ikke er ferdige før den kobler ut.

3.4 Overføre

Din spiller vises som en USB-masselagringsenhet i Windows Explorer. Du kan organisere filer og overføre musikk til din spiller under USB-tilkobling.

- 1 Klikk på og marker en eller flere sanger som skal overføres mellom din spiller og din datamaskin.
- 2 Bruk funksjonen dra-og-slipp for å fullføre overføringen.

✳️ **Tips** Bruk programvare som for eksempel Musicmatch Jukebox eller Windows Media Player for å overføre musikk-CD-er til din spiller, rippe (konvertere) sangene på CD til MP3/WMA-filer. Kopier filene til din digitale lydspiller via Windows Explorer. Gratisversjoner av disse programmene kan lastes ned fra Internett.

✳️ **Tips** Organiser din musikk i mapper. Din spiller vil spille av din musikk, folder etter folder, slik at du kan organisere din musikk etter artister og album. Du kan også lagre musikk utenfor mappen, du kan spille denne musikken fra **Andre sanger** i mappemenyene eller simpelthen gå til **bland alle** for å spille all musikk lagret inni og utenfor mappene.

3.4.1 Koble fra din spiller på en sikker måte

Gå ut av alle aktive applikasjoner som jobber med spilleren. Koble fra din spiller på en sikker måte ved å klikke på  i oppgavelinjen som vises på din datamaskin.

3.5 Bruk

3.5.1 Strøm på og av

Trykk på **▶||** for å slå på strømmen, frem til Philips velkomstskjerm vises.





For å slå av strømmen, trykk på og hold inne **▶||** frem til det ikke er noen visning på skjermen.

✳️ **Tips** Din spiller slås automatisk av hvis den ikke brukes og musikk ikke spilles i løpet av 3 minutter.

3.5.2 Navigere i menyen

Din spiller har et intuitivt meny navigeringssystem til å veilede deg gjennom ulike innstillinger og funksjoner. Bruk **◀◀** og **▶▶** til å bla gjennom menyer. Trykk på **▶||** for å bekrefte ditt valg. Du kan trykke på **MENU** for å gå inn på menyen og gå tilbake til forrige nivå.

Når din spiller starter opp vil du se rotmenyen. Den inkluderer:

 Music (Musikk)	Spill dine digitale musikkspor
 Radio	Lytt til dine radiostasjoner
 Recordings (Opptak)	Spill dine opptak
 Settings (Innstillinger)	Endre spillemodus, innstillinger for equalizer eller språk, vis spillerinformasjon

4 Detaljert bruk

4.1 Musikkmodus (gjelder også for avspilling av opptak)

4.1.1 Kontroll

Du kan utføre følgende handling under avspilling av musikk:

For	Gjør dette
Spill / Pause musikk	Trykk på ►
Hopp til neste sang	Trykk på ►►
Gå tilbake til forrige sang	Trykk på ◀◀
Rask spoling fremover	Trykk på og hold inne ►►
Rask tilbakespoling	Trykk på og hold inne ◀◀
Gå tilbake til å bla i menyen	Trykk på knappen MENU
Øk volum	Trykk på VOL +
Senk volum	Trykk på VOL -

Velg  fra hovedmenyen for å gå til musikkmodus.

Du søke blant de følgende musikkalternativene:

Folder	► Folder	► Spill sangene per mappe alfabetisk
	► Andre sanger	► Spill sangene utenfor mappen alfabetisk
Shuffle all (Bland alle)	► Spill alle sanger i tilfeldig rekkefølge	



 **Merknad** Denne spilleren støtter ikke opphavsrettbeskyttede (Digital Rights Management –DRM) WMA-sanger kjøpt fra Internett.

4.1.2 Avspillingsfunksjoner

Spillemoduser

Du kan stille spilleren din til å spille sanger tilfeldig valgt eller gjentatte ganger.

- 1 Trykk på **MENU**, velg Settings (Innstillinger) og velg deretter Play modes (Spillemodus).
- 2 Trykk på **◀◀ / ▶▶** for å blå gjennom de forskjellige spillemodusene (**Repeat 1** (Repeter 1), **Repeat all** (Repeter alle), **Shuffle & Repeat** (Blandet) og **Off** (Av)).
- 3 Trykk på **▶||** for å bekrefte ditt valg.

Ikone	Betydning
Off (Av)	Normal avspilling
 Repeat 1 (Repeter 1)	Spill en sang gjentatte ganger
 Repeat all (Repeter alle)	Spill alle sangene gjentatte ganger
 Shuffle & Repeat (Blandet)	Spill alle sangene tilfeldig valgt og gjentatte ganger

 **Merknad** Spillemodus er ikke tilgjengelig når opptak spilles av.

Ajustes de sonido

Du kan stille inn din spiller til å spille musikk med forskjellige EQ (equalisere).

- 1 Trykk på **MENU**, velg **Settings** (Innstillinger) og velg deretter **Aj. de sonido**.
- 2 Trykk på **◀◀ / ▶▶** for å velge mellom **Pop, Rock, Jazz, Classical** (Klassisk) eller **Off** (Av).
- 3 Trykk på **▶||** for å bekrefte ditt valg.

4.2 Radio*

Velg  fra hovedmenyen for å gå til radiomodus.

Koble til hodetelefonene

De medfølgende hodetelefonene fungerer som en radioantenne. Påse at det er korrekt tilkoblet for å sikre maksimalt mottak.

Velg din FM-region

Velg  > Radioinnstillinger fra hovedmenyen.

Region	Frekvensområde	Fininnstillingstrinn
America (Amerika)	87.5 - 108 MHz	0.1 MHz
Europe (Europa)	87.5 - 108 MHz	0.05 MHz
Asia	87.5 - 108 MHz	0.05 MHz

4.2.1 Automatisk fininnstilling

- 1 Velg **Auto tune** (Auto fininnstilling) under radiomenyen .
- > Spilleren vil søke etter stasjonene med de sterkeste signalene og automatisk lagre dem, opp til maksimum 10 forhåndsinnstilte kanaler.

 **Tips** Stopp automatisk fininnstilling ved å trykke på en hvilken som helst tast, bortsett fra volumtasten.

4.2.2 Spille en forhåndsinnstilt radiostasjon og fininnstille stasjonen

- 1 Velg **Presets** (Forhåndsinnstillinger) fra radiomenyen .
- 2 Trykk på **◀◀** eller **▶▶** for å bla og velge forhåndsinnstilte stasjoner.
- 3 Etter at du har valgt en forhåndsinnstilt stasjon, vil et kort trykk på **◀◀ / ▶▶** skifte til en annen forhåndsinnstilt stasjon.
- 4 Du kan også fininnstille frekvensen for den valgte forhåndsinnstilte stasjonen ved å trykke lenge på tastene **◀◀ / ▶▶**. Det forhåndsinnstilte nummeret vil dermed blinke. Trykk kort på **◀◀** or **▶▶** på nytt for å stille inn frekvensen gradvis, trykk lenge for å søke det neste sterke signalet. For å bekrefte og lagre signalet, trykk på **▶||**, eller trykk på **◀◀ / ▶▶** for å søke på nytt.

* FM-radio er kun tilgjengelig for noen regionale versjoner.

4.2.3 Manuell fininnstilling

- 1 Manuell fininnstilling under radiomenyen lar deg direkte stille inn den nåværende / sist spilte forhåndsinnstilte stasjonen.
- 2 Den nåværende / sists spilte nummeret vil blinke når du går inn i denne menyen.
- 3 Trykk kort på **◀◀** eller **▶▶** for å stille frekvensen gradvis (0.05MHz for Europe & Asia, 0.1MHz for USA).
- 4 Trykk lenge på **◀◀** eller **▶▶** for å søke etter det neste sterke signalet.
- 5 For å bekrefte og lagre signalet, trykk på **▶▶**, eller trykk på **◀◀** / **▶▶** for å søke på nytt, som forklart i trinn 3 eller over.

4.2.4 Forhåndsinnstilte stasjoner for hver region

Spilleren kan lagre de forskjellige forhåndsinnstilte stasjonene for hver region. Velg regionen i radioinnstillingene og lagre den forhåndsinnstilte stasjonen. Disse forhåndsinnstilte stasjonene vil kun bli lagret i den regionen.

4.3 Opptak

Med din spiller kan du gjøre taleopptak og spille av dine opptak.

4.3.1 Gjøre opptak







- 1 Trykk på og hold inne **REC** for å starte taleopptak.
 - > *Din spiller viser opptaksstatusen.*
- 2 Trykk på og hold inne **REC** en gang til for å stanse taleopptak.
 - > *Din spiller viser lagringsstatusen. Ditt taleopptak vil bli lagret på din spiller. (Filnavn og format: VOICEXXX.WAV hvor XXX er opptaksnummeret som automatisk vil bli generert.)*



Tips Du kan pause og fortsette et opptak når som helst med tasten **▶▶**.

4.3.2 Spille av opptak

Du kan finne dine opptak i opptaksmodusen.

- 1 Velg  fra rotmenyen for å gå til opptaksmodus. Din spiller vil spille av alle dine opptak alfabetisk og avspillingen vil starte med det siste opptaket som er gjort.
- 2 Trykk på  for å pause opptaket under avspilling.
- 3 Trykk på  eller  for å spille de neste eller forrige opptakene.
- 4 Trykk på og hold inne  eller  for å raskt spole det nåværende opptaket i avspilling fremover eller bakover.

4.3.3 Laste opp opptak til datamaskinen

- 1 Koble din spiller til datamaskinen.
- 2 Velg din spiller i **Windows Explorer**.
> Du vil finne mappen **Voice (Tale)**. Denne mappen inneholder opptakene.
- 3 Kopier og lim inn opptakene til enhver ønsket lokalisering på datamaskinen.

4.3.4 Slette opptak

Opptak kan kun slettes på datamaskinen.

- 1 Koble din spiller til datamaskinen.
- 2 Velg din spiller i **Windows Explorer**.
- 3 Dobbeltklikk på mappen **Voice (Tale)**.
- 4 Velg filene du ønsker å slette og trykk på **Delete (Slett)** på datamaskinens tastatur.

4.4 Innstillinger

Du kan definere dine preferanser på spilleren til å tilpasses dine behov.

- 1 Trykk på **MENU** og velg **SETTINGS** (Innstillinger).
- 2 Trykk på **◀◀** / **▶▶** for å bla gjennom de forskjellige alternativene og trykk på **▶▶** for å bekrefte ditt valg.
- 3 Trykk på **MENU** for å gå ut av nåværende skjermbilde for innstillinger.

Innstillinger	Ytterligere valg
Playmode (Spillemodus)	Off (Av) / Shuffle (Blande) / Repeat 1 (Repetere 1) / Repeat & Shuffle (Repetere alle)
Equalizer	Pop / Rock / Jazz / Classical (Klassisk) / Off (Av)
Language (Språk)	English (Engelsk) / French (Fransk) / German (Tysk) / Spanish (Spansk) / Dutch (Nederlandsk) / Italian (Italiensk) / Portuguese (Portugisisk) / Polish (Polsk) / Swedish (Svensk) / Chinese Simplified (Kinesisk forenklet) / Chinese Traditional (Kinesisk tradisjonell) / Japanese (Japansk) / Korean (Koreansk) / Russian (Russisk)
Information (Informasjon)	FW (Firmware) version (Fastvareversjon) / Free space (Ledig plass)
Radio settings (Radioinnstillinger)	America (Amerika) / Europe (Europa) / Asia
Factory settings (Standardinnstillinger)	Restore to default factory settings (Gjenopprett til standardinnstillinger)

4.5 Bruke spilleren til å lagre og overføre datafiler

Du kan bruke din spiller til å lagre og transportere datafiler ved å kopiere datafiler til spilleren med **Windows Explorer**.

5 Oppdatere din spiller

Din spiller kontrolleres av et internt program som kalles firmware. Nyere versjoner av firmware kan komme ut etter at du har kjøpt spilleren.

Programmet Philips Device Manager lar deg oppdatere firmware på spilleren hvis en ny versjon av firmware er tilgjengelig på din datamaskin.

Installer Philips Device Manager fra den medfølgende CD-en eller last ned den siste versjonen fra www.philips.com/support eller www.philips.com/usasupport (for personer bosatt i USA)

5.1 Bekrefte manuelt om din firmware er oppdatert

- 1 Koble din spiller til datamaskinen.
- 2 Start **Philips Device Manager** fra **Start > Programs > Philips Digital Audio Player > SA23XX > Philips SA23XX Device Manager**.

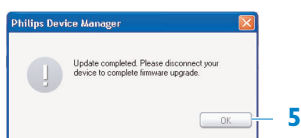
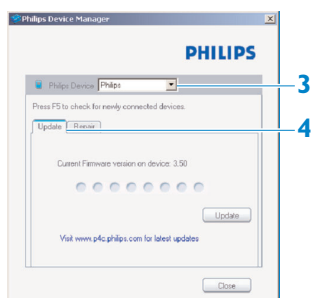

- 3 Sørg for at du er koblet til Internett.
- 4 Klikk på **Update** (Oppdater).
 - > **Philips SA23XX Device Manager** vil kontrollere om en ny versjon av firmware er tilgjengelig på Internett og installere den på din spiller.
- 5 Når **Update completed** (Oppdatering fullført) vises på skjermen, trykk på **OK** og koble fra spilleren.
 - > Meldingen **Updating firmware** (Firmware oppdateres) vil vises.

6 Tekniske data

Strøm

- Strømforsyning: AAA alkaline-batterier*

Skjerm

- Bilde / skjerm: Mono-skjerm, 32 x 128 piksler

Lyd

- Kanalseparasjon: >35dB
- Innstillinger av equalizer: Rock / Jazz / Pop / Classical (Klassisk) / Off (Av)
- Frekvensrespons: 80-18000Hz
- Forholdet signal til støy: > 80dB
- Utgangseffekt (RMS): 2x2.5mW

Lydgjengivelse

- Komprimeringsformat: MP3 (8-320 kbps og VBR; Samplehastighet: 8, 11.025, 16, 22.050, 24, 32, 44.1, 48kHz), WMA (64-320kbps)
- ID3 tag-støtte: Sangtittel og artistens navn

Optak

- Lydoptak: Innebygd mikrofon (Mono)

Lagringsmedia

- Innebygd minnekapasitet:
SA230X 512MB NAND Flash +
SA231X 1GB NAND Flash +
SA232X 2GB NAND Flash +

Konnektivitet

- Hodetelefoner 3.5mm, USB 2.0++

Musikkoverføring

- Drag and drop (Dra og slipp) i Windows Explorer

* Batteriets levetid avhenger av bruk og innstillinger.

** 1MB = 1 million bytes, tilgjengelig lagringskapasitet vil være mindre.

1GB = 1 milliard bytes, tilgjengelig lagringskapasitet vil være mindre.

Hele minnekapasiteten vil ikke være tilgjengelig, da noe minne er reservert for spilleren.

Lagringskapasitet basert på 4 minutter per sang, og 64 kbps WMA.

+ Faktisk overføringshastighet kan variere med type operativsystem og programvarens konfigurasjon.

Systemkrav

- Windows® ME, 2000 eller XP
- Pentium Class 300MHz prosessor eller bedre
- 128MB RAM
- 500MB plass på harddisk
- Internettilkobling
- Microsoft Internet Explorer 6.0 eller senere versjon
- Videokort
- Lydkort
- USB-port

7 Ofte stille spørsmål (FAQ)

Hvis det oppstår en feil, sjekk først punktene som er listet opp på følgende sider. For ytterligere hjelp og andre råd om feilsøking, se også Ofte Stille Spørsmål på www.philips.com/support.

Hvis du ikke finner løsningen ved å følge disse hintene, bør du ta kontakt med forhandler eller servicesenter.

 **Advarsel** Du må ikke under noen omstendighet forsøke å reparere spilleren selv, da dette vil føre til at garantien blir ugyldig.

Spilleren er uten strøm, er låst eller virker død.

- Batteriet kan være utladet. Sett inn et nytt batteri før bruk.
- Du har kanskje mislyktes i å trykke på og holde inne ►|| lenge nok. Trykk på og hold inne ►|| frem til Philips velkomsts skjerm bilde vises.
- Gjør en myk tilbakestilling ved å sette i batteriet på nytt.

Hvis ingen av rådene over fungerer, kan det være du må bruke Device Manager til å gjenopprette spilleren:

- 1 Start **Philips Device Manager** fra **Start > Programs > Philips Digital Audio Player > SA23XX > Philips SA23XX Device Manager** på din datamaskin.
- 2 Koble din spiller til datamaskinen.
- 3 **Device Manger** vil gjenkjenne spilleren og gå til modus for gjenoppretting. Følg instruksjonene gitt av **Device Manager**.

Det er ingen musikk på spilleren etter overføring.

Er sangene i MP3- eller WMA-format?

Andre formater vil ikke kunne avspilles på spilleren.

Spilleren reagerer ikke på noen tastetrykk, og henger eller er låst.

Ta ut og sett inn batteriet igjen.

Det er ingen lyd.

Kontroller at hodetelefonene er satt helt inn i kontakten.

Spilleren viser ⚡.

Bruk glidebryter **LOCK** (LÅS) for å aktivere tastetrykk.



Spilleren viser Memory full!

Koble spilleren til datamaskinen. Slett uønskede filer, plugg ut på sikker måte og ta opp igjen.

Noen sanger vises ikke på spilleren, og blir ikke spilt.

- Lydfilen kan være korrumpert, forsøk først å spille av filen på datamaskinen. Hvis den ikke kan spilles, tar du opp sangen på nytt.
- Sanger med bitrate høyere enn 320kbps støttes ikke av spilleren.
- Denne spilleren støtter ikke opphavrettbeskyttede (DRM) WMA-spør kjøpt fra musikkbutikker online. Kun ubeskyttede WMA-filer kan spilles av på denne spilleren. Sangen er i et format som ikke støttes av spilleren. Kun MP3 og WMA støttes.

8 Ordliste

A

Album

En samling med sanger.

D

Digital Rights Management (DRM)

En teknologi som gir et vedvarende beskyttelsesnivå for digitalt innhold ved å kryptere det med en krypteringsnøkkel. Autoriserte mottakere (eller sluttbrukere) må kjøpe en lisens for å kunne låse opp og bruke innholdet.

M

MP3

Et lydkomprimeringsformat kjent som MPEG-1 Audio Layer 3.

R

Rotmeny

Hovedmenyen som er øverst på brukergrensesnittets strukturtre.

S

Spilleliste

En liste med digitalt medieinnhold.

Sanger

Individuelle spor eller en del av lydinnhold.

T

Tittel

Den største enheten for digitalt medieinnhold. For CD, kan det være navnet på CD-en.

W

WAV

Et digitalt mediefilformat for lagring av lyd.

Windows Media Audio (WMA)

En lydfil i Windows Media Format. Lydfilens innhold er kodet med en av Windows Media lydkoder.

PHILIPS reserverer seg retten til å foreta endringer på design og spesifikasjoner for produktforbedring uten tidligere varsel.



Be responsible
Respect copyrights

Specifications are subject to change without notice.
Trademarks are the property of Koninklijke Philips
Electronics N.V. or their respective owners
© 2007 Koninklijke Philips Electronics N.V.
All rights reserved.
www.philips.com



print in china
wk7064