



SA2300

SA2305

SA2310

SA2315

SA2320

SA2325

[www.philips.com/support](http://www.philips.com/support)

---

Podporu získáte na čísle 800142100

---

Audio přehrávač

---

**PHILIPS**

# Potřebujete pomoc?

Navštivte webové stránky

[www.philips.com/support](http://www.philips.com/support)

na kterých je k dispozici kompletní nabídka podpůrných materiálů, například návod k použití, výukový program ve formátu Flash, nejnovější aktualizace softwaru a odpovědi na časté dotazy.

Nebo zavolejte na horkou linku péče o zákazníky

**800142100,**

na kterém je připraven náš profesionální tým podpory, aby vám pomohl odstranit jakékoli problémy s vaším přehrávačem.

Země	Helpdesk	Tarif / min	Připraveno
<b>Europe</b>			
Austria	0820 901115	€0.20	Das Kaufdatum, Modellnummer und Serial nummer
Belgium	070 253 010	€0.17	La date d'achat la référence et le numéro de série du produit
Czech Republic	800142100	Místní tarif	Datum zakoupení, číslo modelu a sériové číslo
Denmark	35 25 87 61	Lokal tarif	Indkøbsdato, type-, model- og serienummer
Finland	09 2290 1908	Paikallispuhelumatsum hinta	Ostorpäivä ja tarkka mallinnumero ja sarjanumero
France	08 9165 0006	€0.23	La date d'achat la référence et le numéro de série du produit
Germany	0180 5 007 532	€0.12	Das Kaufdatum, Modellnummer und Serial nummer
Greek	0 0800 3122 1223	1 αστική μονάδα	Την ημερομηνία αγοράς και τον ακριβή κωδικό μοντέλου και τον αριθμό σειράς του προϊόντος σας
Hungary	06 80 018544	Helyi tarifa	A vásárlás dátuma, modell szám és szériaszám
Ireland	01 601 1161	Local tariff	Date of Purchase, Model number and Serial number
Italy	199 404 042	€0.25	La data di acquisto, numero di modello e numero di serie
Luxemburg	26 84 30 00	Tarifification locale	La date d'achat, la référence et le numéro de série du produit
Netherlands	0900 0400 063	€0.20	De datum van aankoop, modelnummer en serienummer
Norway	2270 8250	Lokal tariff	Dataoetn da du kjøpte produktet & modellnummer & serienummeret
Poland	022 3491504	Cena połączenia lokalnego	Data zakupu, Numer modelu i numer serijny
Portugal	2 1359 1440	Preço local	A data de compra, número do modelo e número de série
Russia	(495) 961-1111 8 800 200-0880	по России звонок бесплатный	Дата покупки, Номер модели и Серийный номер
Slovakia	0800004551	Miestna tarifa	Dátum zakúpenia, číslo modelu a sériové číslo
Spain	902 888 785	€0,15	Fecha de compra y número del modelo y número de serie
Sweden	08 632 0016	Lokal kostnad	Inköpsdatum, modellnummer och serienummer
Switzerland	02 2310 2116	Ortstarif	Das Kaufdatum, Modellnummer und Serial nummer
UK	0906 1010 017	£0.15	Date of Purchase, Model number and Serial number
<b>North America</b>			
Canada	1-800-661-6162 (Francophone) 1-888-744-5477 (English / Spanish)	Free	Date of Purchase, Model number and Serial number
USA	1-888-744-5477	Free	Date of Purchase, Model number and Serial number
<b>South America</b>			
Argentina	11 4544 2047	Tarifa local	Fecha de compra y número del modelo y número de serie
Brazil	0800 701 02 03 (Except Sao Paulo) 2121 0203 (Sao Paulo)	Grátis  Preço local	A data de compra, número do modelo e número de série
Chile	600 744 5477	Tarifa local	Fecha de compra y número del modelo y número de serie
Mexico	01 800 504 6200	Gratis	Fecha de compra y número del modelo y número de serie
<b>Asia</b>			
China	4008 800 008	本地费率	购买日期、型号及序号
Hong Kong	2619 9663	本地费率	購買日期、型號及序號
Korea	02 709 1200	관세	구매일자, 모델 번호, 시리얼 번호

# Obsah

1	Důležité bezpečnostní informace	4
2	Váš nový přehrávač	7
2.1	Co je v krabičce	7
2.2	Přihlášení produktu	7
3	Začínáme	8
3.1	Přehled ovladačů a připojení	8
3.2	Instalace	9
3.3	Připojení	9
3.3.1	Vložení baterie	9
3.4	Přenos	10
3.4.1	Bezpečně odpojte přehrávač	10
3.5	Zábava	10
3.5.1	Zapnutí a vypnutí	10
3.5.2	Procházení nabídky	10
4	Podrobné pokyny pro ovládání	11
4.1	Režim Music (Hudba)	11
4.1.1	Ovládací prvky	11
4.1.2	Funkce přehrávání	12
4.2	Radio*	12
4.2.1	Automatické ladění	13
4.2.2	Přehrávání nastavené stanice a ladění stanice	13
4.2.3	Manuální ladění	13
4.2.4	Nastavené stanice pro každý region	13
4.3	Nahrávky	14
4.3.1	Nahrávání	14
4.3.2	Přehrávání nahrávek	14
4.3.3	Přenos záznamů do počítače	14
4.3.4	Vymazání nahrávek	14
4.4	Nastavení	15
4.5	Použití přehrávač k ukládání a přenosu datových souborů	15
5	Aktualizace vašeho přehrávače	16
5.1	Ručně ověřte, zda je váš firmware aktuální	16
6	Technické údaje	17
7	Často kladené otázky	18
9	Slovníček	20

# 1 Důležité bezpečnostní informace

## Obecná údržba

### Poškození a závadám výrobku lze předejít:

- Nevystavujte vysokým teplotám u topného zařízení nebo na přímém slunci.
- Chraňte přehrávač před pádem a nenechte na něj spadnout jiné předměty.
- Přehrávač nesmíte ponořit do vody. Zabraňte vniknutí vody do zdiřky pro konektor sluchátek nebo do přihrádky baterie. Jinak hrozí vážné poškození zařízení.
- Nepoužívejte čisticí prostředky s obsahem alkoholu, čpavku, benzenu nebo abrazivní prostředky, protože by mohlo dojít k poškození přehrávače.
- Použití mobilních telefonů v blízkosti zařízení může způsobit rušení.
- Zálohujte soubory. Uchovávejte originální soubory stažené do zařízení. Společnost Philips není odpovědná za ztrátu dat v případě, že se výrobek poškodí a nelze z něj data načíst.
- Spravujte (přenášejte, odstraňujte apod.) hudební soubory pouze pomocí dodaného hudebního softwaru. Vyhněte se tak problémům!

### Provozní a skladovací teploty

- Přehrávač používejte v místech, kde je teplota vždy mezi 0 a 35°C (32 až 95°F).
- Přehrávač uchovávejte v místech, kde je teplota vždy mezi -20 a 45°C (-4 až 113°F).
- Životnost baterií se může při nízkých teplotách zkrátit.

### Náhradní díly / příslušenství

Navštivte [www.philips.com/support](http://www.philips.com/support) nebo [www.philips.com/usasupport](http://www.philips.com/usasupport) (pro obyvatele USA) nebo kontaktujte naši linku pomoci zákazníkům (telefonní číslo najdete na první stránce této příručky) pro objednání náhradních dílů/příslušenství.

## Bezpečný poslech

### Poslouchajte na střední hlasitost.

- Při používání sluchátek na vysokou hlasitost může dojít k poškození sluchu. Tento výrobek může vydávat zvuky v řádech decibelů, které mohou poškodit sluch u normálních osob, a to i při vystavení do 1 minuty. Vyšší řády decibelů jsou nabízeny pro ty, kteří již prošli určitou ztrátou sluchu.
- Zvuky mohou mást. Během doby se váš sluch přizpůsobí "pohodlné hladině" i vyšších hlasitostí. Po delším poslechu tedy to, co zní "normálně", může být hlasitě a škodlivě pro váš sluch. Jako ochrana proti tomu nastavte hlasitost na bezpečnou úroveň, než si na ni váš sluch přivykne, a nechte ji tam.



### Ustavení bezpečné hlasitosti:

- Nastavte ovladač hlasitosti na nízkou úroveň.
- Pomalu zvyšujte hlasitost, dokud neuslyšíte pohodlně a jasně bez deformací.

### **Poslouchejte rozumně dlouhou dobu:**

- Prodlužované vystavení hluku i na normálně "bezpečných" úrovních může způsobit ztrátu sluchu.
- Používejte toto zařízení rozumně a dodržujte příslušné přestávky.

### **Dávejte pozor a dodržujte následující pokyny při používání sluchátek.**

- Poslouchejte rozumnou hlasitost rozumně dlouho.
- Dávejte pozor, abyste nenastavovali hlasitost po přivyknutí sluchu.
- Nezvyšujte hlasitost tak vysoko, abyste neslyšeli, co se děje kolem vás.
- Doporučujeme postupovat opatrně nebo dočasně přerušit používání v případně nebezpečných situacích.
- Nepoužívejte sluchátka při řízení motorových vozidel, cyklistice, skateboardingu, atd.; může dojít k dopravní nehodě a v mnoha oblastech je toto počínání protiprávní.

### **Důležité (pro modely s přibalenými sluchátky):**

Důležité: Společnost Philips zaručuje soulad maximálního zvukového výkonu svých audio přehrávačů stanoveného příslušnými regulačními úřady jen v případě použití s originálním modelem dodaných sluchátek. Pokud je třeba sluchátka vyměnit, doporučujeme Vám obrátit se na prodejce a objednat model totožný s originálními sluchátky dodanými společností Philips.

## **Informace o autorských právech**

Všechny značky a názvy produktů jsou ochranné známky příslušných společností a organizací.

Neautorizované kopírování jakýchkoli nahrávek stažených z Internetu nebo vytvořených ze zvukových disků CD představuje porušení autorských práv a mezinárodních dohod.

Vytváření neautorizovaných kopií materiálů chráněných proti kopírování včetně počítačových programů, nahrávek vysílání a zvukových nahrávek může představovat porušení autorských práv a trestný čin. Toto zařízení nesmíte k takovým účelům používat.

Windows Media a logo Windows jsou obchodní známky nebo registrované obchodní známky společnosti Microsoft Corporation ve Spojených státech anebo dalších zemích.

## **Protokolování dat**

Cílem společnosti Philips je zvyšovat kvalitu tohoto výrobku tak, aby přinášel uživateli kvalitnější zábavu. Pro identifikaci profilu používání toto zařízení protokoluje některé informace a data do energeticky nezávislé paměti. Tato data se používají k identifikaci a rozpoznávání veškerých závad nebo problémů, se kterými se při používání zařízení můžete setkat. Ukládají se například data o trvání přehrávání v režimu hudby, trvání přehrávání v režimu rádia, počet případů vybití baterie atd. Uložená data neobsahují informace o používaném obsahu nebo médiích nebo o zdroji stahování. Data uložená v zařízení lze načíst JEN v případě, že uživatel zařízení vrátí do servisního centra Philips a JEN s cílem zjednodušit zjišťování a prevenci chyb. Uložená data budou zpřístupněna uživateli na jeho první žádost.

## Likvidace starého výrobku



Tento výrobek je navržen a vyroben z vysoce kvalitních materiálů a komponent, které je možné recyklovat a opětovně použít.

Pokud je výrobek označen tímto symbolem přeškrtnutého kontejneru, znamená to, že výrobek podléhá směrnici EU 2002/96/EC.

Informujte se o místním systému sběru tříděného odpadu pro elektrické a elektronické výrobky.

Jednejte v souladu s místními předpisy a nelikvidujte staré produkty v rámci běžného domovního odpadu. Řádnou likvidací starého produktu napomůžete zabránit možným negativním dopadům na životní prostředí a lidské zdraví.

## Úpravy

Úpravy neschválené výrobcem mohou ukončit oprávnění uživatele k provozování tohoto zařízení.

## Upozornění pro Evropskou unii

Tento výrobek splňuje vyhlášku Evropské unie o rádiovém rušení.

## 2 Váš nový přehrávač

S tímto nově zakoupeným přehrávačem můžete:

- Přehrávat MP3 a WMA soubory
- Poslouchat FM rádio\*
- Nahrávat hlas

### 2.1 Co je v krabičce

S vaším přehrávačem se dodává následující příslušenství:



Přehrávač



Sluchátka



Prodlužovací  
USB kabel



AAA baterie



Návod na rychlé  
spuštění



CD-ROM obsahující aplikaci Philips Device Manager,  
Příručku pro uživatele a Časté otázky

### 2.2 Přihlášení produktu





Důrazně vám doporučujeme přihlásit váš produkt, abyste získali přístup k bezplatným aktualizacím. Produkt přihlásíte na stránce [www.philips.com/register](http://www.philips.com/register) nebo [www.philips.com/usasupport](http://www.philips.com/usasupport) (pro obyvatele USA), abychom vás mohli informovat, jakmile budou dostupné nové aktualizace.

\* Rádio VKV je k dispozici pouze v některých regionálních verzích.

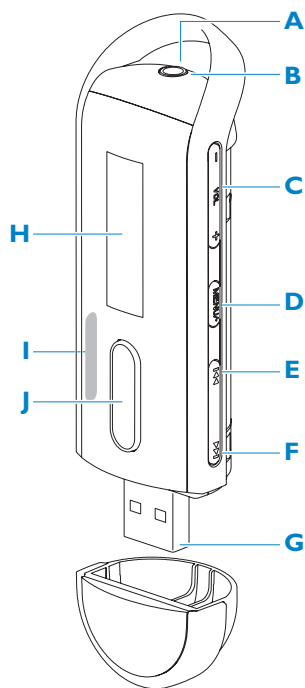
# 3 Začínáme

## 3.1 Přehled ovladačů a připojení



<b>A</b> 	Konektor pro sluchátka
<b>B</b>	Mikrofon
<b>C</b> - Vol +	Snížit hlasitost / zvýšit hlasitost
<b>D</b> MENU/REC	Stiskem otevřete nabídku / návrat na předchozí nabídku Zahajte nebo ukončete záznam hlasu
<b>E</b> 	Stiskem se vrátíte na předchozí píseň, stiskněte a přidržte pro rychlé převinutí. V režimu nabídky se stiskem pohybujete po nabídce.
<b>F</b> 	Stiskem přeskočíte na další píseň, stiskněte a přidržte pro rychlé převinutí dopředu. V režimu nabídky se stiskem pohybujete po nabídce.
<b>G</b>	USB konektor
<b>H</b> Displej	Dynamicky zobrazí nabídku, možnosti a informace o stopě
<b>I</b> 	Povolí nebo zakáže ovladače přehrávače
<b>J</b> 	Zapne/vypne přehrávač, přehrát/pozastavit, potvrdit a nastavení nabídky



## 3.2 Instalace

**! DŮLEŽITÉ** Nainstalujte software pro přenášení hudby a fotografií dodaný na příbaleném disku CD

Požadavky na systém:

- operační systém Windows XP, ME a 2000
- procesor Pentium 300 MHz nebo vyšší,
- 128 MB paměti RAM,
- 500 MB volného místa na disku,
- připojení k Internetu (upřednostněno),
- aplikace Microsoft Internet Explorer 6.0 nebo vyšší,
- port USB

- 1 Vložte disk CD dodaný s tímto výrobkem do jednotky CD ROM v počítači.
- 2 Podle zobrazených pokynů nainstalujte aplikaci **Philips Device Manager**.
- 3 Pokud se instalační program nespustí automaticky, otevřete si obsah CD v aplikaci **Průzkumník Windows** a spusťte program poklepnutím na soubor s příponou .exe.

Ztratili jste disk CD? Žádné obavy, obsah disku CD můžete stáhnout na webových stránkách [www.philips.com/support](http://www.philips.com/support) nebo [www.philips.com/usasupport](http://www.philips.com/usasupport) (uživatelé v USA).

## 3.3 Připojení

### 3.3.1 Vložení baterie



1 Sejměte kryt USB.

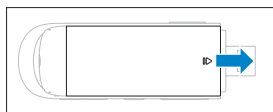

2 Sejměte kryt baterií tak, že jej posunete ve směru šipky.

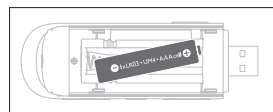

3 Zasuňte dodávanou AAA baterii do prostoru pro baterie.

### 3.3.2 Zjistěte stav baterie přehrávače

Přibližné úrovně nabití baterie jsou zobrazeny následujícím způsobem:



Nabitá baterie



Baterie je nabitá ze dvou třetin



Baterie je napůl nabitá



Baterie dochází



Vybitá baterie

**Poznámka** Pokud jsou baterie téměř vybité, začne blikat ikona nízkého stavu baterií

 Zařízení se do 60 sekund vypne.

## 3.4 Přenos

Váš přehrávač se v aplikaci **Windows Explorer** zobrazí jako paměťový disk. Během připojení USB můžete organizovat soubory a přenášet hudbu.

- 1 Klepněte a zvýrazněte jednu či více písní pro přenos mezi vaším přehrávačem a počítačem.
- 2 Pomocí přetahování dokončete přenos.

✿ **Tip** Pro přenos hudebních CD na přehrávač použijte software jako Musicmatch Jukebox nebo Windows Media Player, převedte (konvertujte) písně na vašem hudebním CD do souborů MP3/WMA. Soubory zkopírujte na váš digitální přehrávač pomocí Windows Explorer. Z internetu lze stáhnout bezplatné verze těchto programů.

✿ **Tip** Organizujte svou hudbu do složek. Váš přehrávač přehraje hudbu složku po složce, takže můžete organizovat svou hudbu podle umělců a alb. Na přehrávač lze přetahovat celé složky. Můžete uložit svou hudbu i mimo složku, můžete přehrát tuto hudbu ve složce **Jiné písně** v nabídkách složky nebo přejít na **vše náhodně** pro přehrání veškeré hudby uložené ve složkách i mimo ně.

### 3.4.1 Bezpečně odpojte přehrávač

Ukončete všechny aktivní aplikace pracující s vaším přehrávačem. Bezpečně odpojte přehrávač klepnutím na  v liště úkolů na vašem PC.

## 3.5 Zábava

### 3.5.1 Zapnutí a vypnutí

Pro zapnutí stiskněte ►|| do doby, než se objeví uvítací obrazovka Philips.





Pro vypnutí stiskněte a podržte ►||, dokud se na obrazovce nic nezobrazuje.

✿ **Tip** Pokud během 3 minut přehrávač nepoužijete nebo se nepřehrává hudba, přehrávač se automaticky vypne.

### 3.5.2 Procházení nabídky

Váš přehrávač má intuitivní systém pohybu nabídkou, který vás provede různými nastaveními a kroky. Pomocí ◀◀ a ▶▶ se pohybujte nabídkami. Stiskem ►|| svůj výběr potvrdíte. Můžete stisknout MENU pro přístup do nabídky a návrat na předchozí úroveň.

Když se váš přehrávač zapne, uvidíte Kmenovou nabídku. Ta obsahuje:

 Hudba	Přehrává digitální hudební stopy
 Rádio	Pouští přednastavené stanice
 Záznamy	Přehrává vaše záznamy
 Nastavení	Změní režim přehrávání, ekvalizér nebo jazyk, zobrazí informace o přehrávači

# 4 Podrobné pokyny pro ovládání

## 4.1 Režim Music (Hudba) (platí rovněž pro přehrávání nahrávek)

### 4.1.1 Ovládací prvky

Během přehrávání hudby máte k dispozici následující funkce:

Funkce	Ovládání
Přehrát/pozastavit hudbu	Stiskněte tlačítko ►
Přejít na další skladbu	Stiskněte tlačítko ►►
Přejít na předchozí skladbu	Stiskněte tlačítko ◀◀
Vyhledávání dopředu	Stiskněte a podržte tlačítko ►►
Vyhledávání dozadu	Stiskněte a podržte tlačítko ◀◀
Přístup do nabídky možností	Stiskněte tlačítko MENU
Zvýšit hlasitost	Stiskněte tlačítko VOL +
Snížit hlasitost	Stiskněte tlačítko VOL -

Výběrem položky  v hlavní nabídce přejděte do režimu hudby.

Můžete hledat v následujících možnostech hudby:

Folder (Slož.)	► Slož.	► Přehrát písně v abecedním pořadí
	► Ostatní písně	► Přehrát písně mimo složku v abecedním pořadí
Shuffle & Repeat (Vše náhodně)	► Přehrát všechny písně náhodně	



 **Poznámka** Přehrávač nepodporuje písně s ochranou autorských práv (Digital Rights Management - DRM) WMA zakoupené z internetu.

## 4.1.2 Funkce přehrávání

### Režimy přehrávání

Můžete nastavit přehrávač tak, že přehraje písně buď náhodně, nebo opakovaně.

- 1 Stiskněte **MENU**, zvolte **Nastavení** a pak zvolte **Režimy přehrávání**
- 2 Stiskem **◀◀ / ▶▶** se pohybujte v různých režimech přehrávání (**Vypnout**, **Opakovat 1**, **Opakovat vše** a **Opak. a náh.**).
- 3 Stiskem **▶▶** svůj výběr potvrdíte.

Ikona	Význam
Vypnout	Normální přehrávání
 Opakovat 1	Opakovaně přehrává jednu píseň
 Opakovat vše	Opakovaně přehrává všechny písně
 Opak. a náh.	Přehrává opakovaně a náhodně všechny písně

 **Poznámka** Režimy přehrávání nejsou dostupné při přehrávání záznamů.

### Nastavení zvuku

Tento přehrávač můžete nastavit pro přehrávání hudby s různými ekvalizéry.

- 1 Stiskněte tlačítko **MENU** a vyberte položku **Sound settings** (Nast. Zvuku).
- 2 Stisknutím tlačítka **◀◀ / ▶▶** vyberte možnost **Rock, Jazz, Pop, Classic** (Klasika) nebo **Off** (Vypnout).
- 3 Stiskem **▶▶** svůj výběr potvrdíte.

## 4.2 Radio\*

Výběrem položky **Režim**  v hlavní nabídce přejdete do režimu poslechu rozhlasových stanic.

### Připojení sluchátek

Dodaná sluchátka slouží zároveň jako rozhlasová anténa. Řádně sluchátka připojte, aby byl zajištěn optimální příjem.

### Výběr pásma VKV

V hlavní nabídce vyberte položku  > **Radio settings** (Nastavení rádia).

Oblast	Rozsah kmitočtu	Jednotky ladění
Amerika	87.5 - 108 MHz	0.1 MHz
Evropa	87.5 - 108 MHz	0.05 MHz
Asie	87.5 - 108 MHz	0.05 MHz













\* *Rádio VKV je k dispozici pouze v některých regionálních verzích.*

## 4.2.1 Automatické ladění







- 1 Zvolte **Automatické ladění** v nabídce Rádio .
- > *Přehrávač začne vyhledávat stanice s nejsilnějším signálem a automaticky jich uloží až 10 na přednastavený kanál.*

 **Tip** Automatické ladění ukončíte stiskem libovolného tlačítka kromě tlačítka hlasitosti.

## 4.2.2 Přehrávání nastavené stanice a ladění stanice

- 1 Z nabídky Rádio  zvolte **Přednastavené**.
- 2 Stiskem  nebo  procházejte a volte přednastavené stanice.
- 3 Až zvolíte nastavenou stanici, krátce stiskněte  /  pro změnu na jinou nastavenou stanici.
- 4 Můžete také naladit frekvenci zvolené stanice dlouhým stiskem tlačítek  / , nastavené číslo pak začne blikat, znovu stiskněte  nebo  pro doladění frekvence postupně, dlouhým stiskem vyhledáte nejbližší nejsilnější signál. Pro potvrzení a uložení signálu stiskněte , nebo stiskněte  /  pro další vyhledávání.

## 4.2.3 Manuální ladění

- 1 Manuální ladění v nabídce rádia vám nabízí přilo naladit aktuální / posledně puštěnou nastavenou stanici.
- 2 Aktuální / posledně puštěné číslo začne blikat po otevření této nabídky.
- 3 Krátce stiskněte  nebo  pro naladění frekvence postupně (0,05 MHz pro Evropu a Asii, 0,1 MHz pro USA).
- 4 Dlouze stiskněte  nebo  pro vyhledání dalšího nejbližšího nejsilnějšího signálu.
- 5 Pro potvrzení a uložení signálu stiskněte , nebo stiskněte  /  pro další vyhledávání dle kroku 3 nebo 4 výše.

## 4.2.4 Nastavené stanice pro každý region

Přehrávač dokáže uložit různé sady nastavených stanic pro každý region. Po zvolení regionu na nastavení rádia a uložení nastavené stanice se tyto nastavené stanice uloží jen do příslušného regionu.

## 4.3 Nahrávky

Váš přehrávač umožňuje pořizovat nahrávky hlasu a přehrávat je.

### 4.3.1 Nahrávání

- 1 Stiskněte a přidržte tlačítko **REC** pro zahájení hlasového záznamu.
  - > *Váš přehrávač zobrazí postup nahrávání.*
- 2 Znovu stiskněte a přidržte tlačítko **REC** pro ukončení hlasového záznamu.
  - > *Váš přehrávač zobrazí postup ukládání. Váš hlasový záznam se uloží do přehrávače. (Formát jména souboru: VOICEXXX.WAV, kde XXX je číslo záznamu generované automaticky.)*

 **Tip** Můžete záznam pozastavit a obnovit kdykoli tlačítkem **⏸**

### 4.3.2 Přehrávání nahrávek

Nahrávky naleznete v režimu Nahrávek.

- 1 Z kmenové nabídky zvolte  pro vstup do režimu Nahrávek. Přehrávač začne přehrávat všechny vaše nahrávky v abecedním pořadí a přehrávání začne poslední pořizovanou nahrávkou.
- 2 Stiskněte **⏸** pro pozastavení záznamu na přehrávání.
- 3 Stiskněte **⏮** nebo **⏭** pro přehrávání další nebo předchozí nahrávky.
- 4 Stiskněte a přidržte **⏮** nebo **⏭** pro rychlé převinutí vpřed nebo dozadu aktuálního záznamu.

### 4.3.3 Přenos záznamů do počítače

- 1 Připojte přehrávač k počítači.
- 2 Zvolte svůj přehrávač v aplikaci **Windows Explorer**.
  - > *najdete v něm složku **Voice** (Hlas). V této složce jsou uloženy nahrávky.*
- 3 Zkopírujte a vložte nahrávky do libovolného umístění v počítači.

### 4.3.4 Vymazání nahrávek

Nahrávky lze vymazávat jen na počítači.

- 1 Připojte přehrávač k počítači.
- 2 Zvolte svůj přehrávač v aplikaci **Windows Explorer**.
- 3 Poklepejte dvakrát na složku **Voice** (Hlas).
- 4 Zvolte soubory, které chcete smazat, a stiskněte **Delete** (Smazat) na klávesnici počítače.

## 4.4 Nastavení

V přehrávači můžete nastavit předvolby podle vašich potřeb.

- 1 Stiskněte **MENU** (NABÍDKA) a zvolte **SETTINGS** (NASTAVENÍ).
- 2 Stiskněte **◀◀** / **▶▶** pro procházení různých možností a stiskněte **▶▶** pro potvrzení vaší volby.
- 3 Stiskněte **MENU** (NABÍDKA) pro ukončení aktuální obrazovky nastavení.

Nastavení	Další volby
Playmode (Režim přehrávání)	Off (Vypnuto) / Repeat 1 (Opakovat 1) / Repeat all (Opakovat vše) / Shuffle & Repeat (Náhodně vše)
Sound settings (Nast. Zvuku)	Rock / Jazz / Pop / Classical (Klasika) / Off (Vypnuto)
Language (Jazyk)	English (Angličtina) / French (Francouzština) / German (Němčina) / Spanish (Španělština) / Dutch (Holandština) / Italian (Italština) / Portuguese (Portugalština) / Polish (Polština) / Swedish (Švédština) / Chinese Simplified (Čínština) / Chinese Traditional (Tradiční čínština) / Japanese (Japonština) / Korean (Korejština) / Russian (Ruština)
Information (Informace)	Verze FW (Firmware) / Volné místo
Radio settings (Nastavení rádia)	Amerika / Asie / Evropa
Factory settings (Nastavení výrobce)	Resetování výchozích nastavení výrobce

## 4.5 Použití přehrávač k ukládání a přenosu datových souborů

Přehrávač můžete využít k ukládání a přenosu datových souborů tak, že do přehrávače nakopírujete datové soubory pomocí **Windows Explorer**.

# 5 Aktualizace vašeho přehrávače

Váš přehrávač kontroluje vnitřní program zvaný firmware. Novější verze firmware se mohou objevit poté, co přehrávač zakoupíte.

Program zvaný **Philips Device Manager** vám umožňuje aktualizovat firmware na vašem zařízení, pokud je ve vašem PC k dispozici nový firmware.

Nainstalujte si **Philips Device Manager** z dodávaného CD nebo si stáhněte nejnovější verzi z [www.philips.com/support](http://www.philips.com/support) nebo [www.philips.com/usasupport](http://www.philips.com/usasupport) (pro obyvatele USA)

## 5.1 Ručně ověřte, zda je váš firmware aktuální

- 1 Připojte přehrávač k počítači.
- 2 Spustěte **Správce zařízení Philips** z **Start > Programy > Digitální audio přehrávač Philips > SA23XX > Správce zařízení Philips SA23XX**.

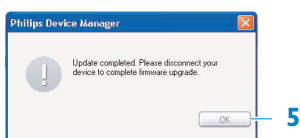
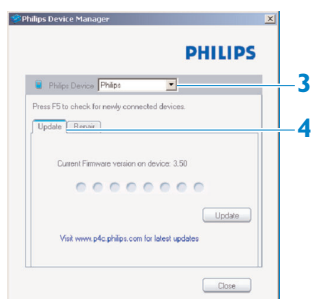

- 3 Ujistěte se, zda jste připojeni k internetu.
- 4 Klepněte na **Update** (Aktualizovat).
  - > **Philips SA23XX Device Manager** zkontroluje, zda je na internetu dostupný nový firmware, a nainstaluje jej na váš přehrávač.
- 5 Když se na obrazovce objeví **Update completed** (Aktualizace skončena), Klepněte na **OK** a odpojte přehrávač.
  - > Zobrou se zpráva **Updating firmware** (Aktualizace firmware).



# 6 Technické údaje

## Výkon

- Zdroj napájení: AAA alkalická baterie \*

## Displej

- Obraz / displej: Mono displej, 32 x 128 pixelů

## Zvuk

- Oddělení kanálu: >35dB
- Nastavení ekvalizéru: Rock / Jazz / Pop / Classical / Vypnout
- Frekvenční odezva: 80-18000Hz
- Poměr signal ku šumu: > 80dB
- Výstupní výkon (RMS): 2x2.5mW

## Přehrávání audia

- Formát komprese: MP3 (8-320 kbps a VBR; Smplovací poměr: 8, 11.025, 16, 22.050, 24, 32, 44.1, 48kHz), WMA (64-320kbps)
- Podpora ID3-tag: Titul písně a jméno umělce

## Záznam

- Záznam audia: Vestavěný mikrofon (mono)

## Paměťové médium

- Kapacita vestavěné paměti: SA230X 512MB NAND Flash + SA231X 1GB NAND Flash + SA232X 2GB NAND Flash +

## Připojení

- Sluchátka 3,5mm, USB 2.0++

## Přenos hudby

- Přetahování v aplikaci Windows Explorer

## Nároky na systém

- Windows(r) ME, 2000 nebo XP
- Procesor třídy Pentium 300MHz nebo vyšší
- 128MB RAM
- 500MB volného místa na pevném disku
- Připojení k internetu
- Microsoft Internet Explorer 6.0 nebo novější
- Video karta
- Zvuková karta
- USB port

\*\* Nabíjecí baterie mají omezený počet nabíjecích cyklů.

+ 1 MB = 1 milion bajtů; dostupná kapacita paměti bude nižší.

1 GB = 1 miliarda bajtů; dostupná kapacita paměti bude nižší.

Celá paměťová kapacita nemusí být k dispozici, protože určitá část paměti bude vyhrazena pro přehrávač.

Kapacita paměti vypočítaná pro 4minutové skladby a kódování formátu WMA rychlostí 64 kbps.

++ Skutečná přenosová rychlost se může lišit v závislosti na operačním systému a softwarové konfiguraci.

## 7 Často kladené otázky

Pokud zaznamenáte potíže s přehrávačem, projděte následující body uvedené v dalším oddíle. Zkontrolujte také často kladené otázky na [www.philips.com/support](http://www.philips.com/support) pro další pomoc a tipy na odstranění potíží.

Pokud se vám nedaří najít řešení podle těchto tipů, kontaktujte prodejce nebo servisní středisko.

 **Upozornění** Za žádných okolností se neznažte výrobek opravovat sami, tím dojde ke zrušení záruky.

### **Můj přehrávač nelze zapnout nebo je zablokovaný nebo vybitý.**

- Možná se vám vybila baterie. Před použitím vložte novou baterii.
- Možná jste nedrželi ►|| dostatečně dlouho. Stiskněte a přidržte ►||, dokud se na displeji neobjeví uvítací obrazovka Philips.
- Proveďte měkký reset tím, že znovu vložíte baterii.

### **Pokud nefunguje ani jedno z řešení, možná bude nutné použít aplikaci Device Manager pro obnovu funkčnosti přehrávače:**

- 1 Spustíte Správce zařízení Philips z Start > Programy > Digitální audio přehrávač Philips > SA23XX > Správce zařízení Philips SA23XX .
- 2 Připojte přehrávač k PC.
- 3 Správce zařízení rozezná váš přehrávač a přejde do režimu obnovy. Postupujte podle pokynů aplikace Správce zařízení.

### **Na přehrávači po přenosu není žádná hudba.**

#### **Jsou vaše písně ve formátu MP3 nebo WMA?**

Jiné formáty přehrávač nepřehraje.

### **Přehrávač nereaguje na žádné stisknutí tlačítka, následně se zablokuje nebo zatusne.**

Vyjměte a znovu zasuňte baterie.

### **Není žádný zvuk.**

Ujistěte se, že sluchátka jsou zasunuta celá do konektoru sluchátek.

### **Na mém přehrávači se zobrazuje .**

Sepněte LOCK pro odblokování funkce tlačítek.

## **Přehrávač zobrazuje Memory full!**

Připojte přehrávač k počítači. Vymažte nežádoucí soubory, bezpečně odpojte a znovu přistupte k záznamu.

## **Některé písně se nezobrazují nebo nepřehrávají na přehrávači.**

- Audio soubor může být poškozen, zkuste soubor přehrát nejprve na PC. Pokud se nepřehraje, znovu soubor konvertujte.
- Písně s rychlostí vyšší než 320kbps přehrávač nepodporuje
- Tento přehrávač nepodporuje soubory WMA s ochranou autorských práv (DRM) zakoupené v on-line obchodech, na tomto přehrávači lze přehrát jen nechráněné soubory WMA. Píseň je ve formátu, který přehrávač nepodporuje. Podporují se jen soubory MP3, WMA.

# 9 Slovníček

## A

### **Album**

Soubor skladeb/fotografií.

## D

### **DRM (Digital Rights Management)**

Technologie, která zajišťuje trvalou úroveň ochrany digitálního obsahu šifrováním pomocí kryptografického klíče. Aby mohli oprávnění příjemci (nebo koncoví uživatelé) odemknout a použít obsah, musí získat licenci.

## H

### **Hrací seznamy**

Seznam obsahu digitálního média

## K

### **Kořenová nabídka**

Hlavní nabídka, která se nachází na vrcholu stromové struktury uživatelského rozhraní.

## M

### **MP3**

Formát komprese zvuku známý jako MPEG-1 Audio Layer 3.

## S

### **Skladby**

Individuální stopa nebo samostatný kus hudebního obsahu.

## T

### **Titul**

Největší jednotka obsahu digitálních médií. V případě disku CD to může být název

## W

### **WAV**

Formát souboru digitálních médií pro uchování zvuku.

### **Windows Media Audio (WMA)**

Zvukový soubor formátu Windows Media Format. Zvukový obsah souboru je zakódován některým kodekem Windows Media Audio.

PHILIPS si vyhrazuje právo provádět změny designu a parametrů pro vylepšení produktu bez předchozího upozornění.



Be responsible  
Respect copyrights

Specifications are subject to change without notice.  
Trademarks are the property of Koninklijke Philips  
Electronics N.V. or their respective owners  
© 2007 Koninklijke Philips Electronics N.V.  
All rights reserved.  
[www.philips.com](http://www.philips.com)



print in china  
wk7064