



SA2300

SA2305

SA2310

SA2315

SA2320

SA2325

www.philips.com/support

Para suporte ligue 2 1359 1440

Áudio player

PHILIPS

Precisa de ajuda?

Por favor visite

www.philips.com/support

onde você pode acessar materiais como manual do usuário, últimas atualizações e respostas e perguntas frequentes.

Ou ligue para o nosso Serviço de Atendimento ao Consumidor,

0906 1010 017 (£0.15/min)

onde a nossa equipe de suporte profissional poderão ajudar a resolver problemas do seu aparelho.

Pais	Serviço de atendimento	Tarifa/Min	Esteja ciente
Europe			
Austria	0820 901115	€0.20	Das Kaufdatum, Modellnummer und Serial nummer
Belgium	070 253 010	€0.17	La date d'achat la référence et le numéro de série du produit
Czech Republic	800142100	Místní tarif	Datum zakoupení, číslo modelu a sériové číslo
Denmark	35 25 87 61	Lokal tarif	Indkøbsdato, type-, model- og serienummer
Finland	09 2290 1908	Paikallispuhelumatksun hinta	Ostopaivä ja tarkka mallinnumero ja sarjanumero
France	08 9165 0006	€0.23	La date d'achat la référence et le numéro de série du produit
Germany	0180 5 007 532	€0.12	Das Kaufdatum, Modellnummer und Serial nummer
Greek	0 0800 3122 1223	1 αστική μονάδα	Την ημερομηνία αγοράς και τον ακριβή κωδικό μοντέλου και τον αριθμό σειράς του προϊόντος σας
Hungary	06 80 018544	Helyi tarifa	A vásárlás dátuma, modell szám és szériaszám
Ireland	01 601 1161	Local tariff	Date of Purchase, Model number and Serial number
Italy	199 404 042	€0.25	La data di acquisto, numero di modello e numero di serie
Luxemburg	26 84 30 00	Tarifification locale	La date d'achat, la référence et le numéro de série du produit
Netherlands	0900 0400 063	€0.20	De datum van aankoop, modelnummer en serienummer
Norway	2270 8250	Lokal tariff	Dataoen da du kjøpte produktet & modellnummer & serienummeret
Poland	022 3491504	Cena połączenia lokalnego	Data zakupu, Numer modelu i numer serijny
Portugal	2 1359 1440	Preço local	A data de compra, número do modelo e número de série
Russia	(495) 961-1111 8 800 200-0880	по России звонок бесплатный	Дата покупки, Номер модели и Серийный номер
Slovakia	0800004551	Miestna tarifa	Dátum zakúpenia, číslo modelu a sériové číslo
Spain	902 888 785	€0,15	Fecha de compra y número del modelo y número de serie
Sweden	08 632 0016	Lokal kostnad	Inköpsdatum, modellnummer och serienummer
Switzerland	02 2310 2116	Ortstarif	Das Kaufdatum, Modellnummer und Serial nummer
UK	0906 1010 017	£0.15	Date of Purchase, Model number and Serial number
North America			
Canada	1-800-661-6162 (Francophone) 1-888-744-5477 (English / Spanish)	Free	Date of Purchase, Model number and Serial number
USA	1-888-744-5477	Free	Date of Purchase, Model number and Serial number
South America			
Argentina	11 4544 2047	Tarifa local	Fecha de compra y número del modelo y número de serie
Brazil	0800 701 02 03 (Except Sao Paulo) 2121 0203 (Sao Paulo)	Grátis Preço local	A data de compra, número do modelo e número de série
Chile	600 744 5477	Tarifa local	Fecha de compra y número del modelo y número de serie
Mexico	01 800 504 6200	Gratis	Fecha de compra y número del modelo y número de serie
Asia			
China	4008 800 008	本地费率	购买日期、型号及序号
Hong Kong	2619 9663	本地费率	購買日期、型號及序號
Korea	02 709 1200	관세	구매일자, 모델 번호, 시리얼 번호

Conteúdo

1	Informação importante de segurança	4
2	○ seu novo aparelho	7
2.1	○ que há na caixa?	7
2.2	Registrar o seu produto	7
3	Iniciando	8
3.1	Visão geral dos controles e conexões	8
3.2	Instalar	9
3.3	Conectar	9
3.3.1	Inserindo a bateria	9
3.4	Transferência	10
3.4.1	Desconectar o seu aparelho com segurança	10
3.5	Aproveitar	10
3.5.1	Ligar e desligar	10
3.5.2	Navegar pelo menu	11
4	Operação detalhada	12
4.1	Modo Música	12
4.1.1	Controle	12
4.1.2	Funções de reprodução	13
4.2	Rádio*	13
4.2.1	Sintonia automática	14
4.2.2	Reproduzir uma estação pré-definida de rádio e sintonizar uma estação	14
4.2.3	Sintonia manual	14
4.2.4	Estações pré-definidas para cada região	14
4.3	Gravações	15
4.3.1	Fazendo gravações	15
4.3.2	Reprodução de gravação	15
4.3.3	Upload das gravações para o computador	15
4.3.4	Excluir gravações	15
4.4	Configurações	16
4.5	Use o seu aparelho para armazenar e carregar arquivos de dados	16
5	Atualizar o seu aparelho	17
5.1	Verificar manualmente se o seu firmware está atualizado	17
6	Dados técnicos	18
7	Perguntas e respostas frequentes	19
8	Glossário	21

I Informação importante de segurança

Manutenção geral

Para evitar danos e mau funcionamento:

- Não exponha o aparelho ao calor excessivo causado pelo aquecimento do equipamento ou luz solar direta.
- Não deixe o seu aparelho cair ou permita que objetos caiam sobre o aparelho.
- Não deixe o seu aparelho cair na água. Não exponha o plugue do fone de ouvido ou o compartimento da bateria na água, caso isto aconteça o aparelho pode ser danificado.
- Não use agente de limpeza com álcool, amônia, benzeno ou abrasivos que podem danificar o aparelho.
- Telefones móveis ativos na redondeza podem causar interferência.
- Faça o backup dos seus arquivos.. Tenha certeza de reter os arquivos originais que você fez download para o seu dispositivo. A Philips não é responsável por qualquer perda de dados se o produto for danificado ou se tornar ilegível.
- Gerencie (transferência, exclusão, etc.) as suas músicas com o software de música fornecido para evitar problemas!

Sobre a temperatura de operação e armazenamento

- Opere em um local onde a temperatura esteja sempre entre 0 e 35°C (32 até 95°F)
- Armazene em um local onde a temperatura esteja sempre entre -20 e 45°C (-4 até 113°F)
- A vida útil da bateria pode ser reduzida em condições de baixa temperatura.

Acessórios / peças de reposição

Visite www.philips.com/support ou www.philips.com/usasupport (para residentes dos EUA) ou entre em contato com o Serviço de Assistência ao Consumidor (o número de telefone pode ser encontrado na primeira página deste manual) para pedir peças / acessórios.

Audição segura



Ouvindo com um volume moderado.

- Usar fones de ouvido com volume alto pode danificar a sua audição. Este produto pode reproduzir sons com alcances de decibéis que podem causar perda de audição em uma pessoa normal, mesmo em exposições por menos de um minuto. Os maiores alcances de decibéis são oferecidos para aqueles que já tem problemas de perda de audição.
- O som pode confundir a sua percepção. Após um período de tempo o seu “nível de conforto” se adapta ao alto volume de som. Portanto, após ouvir por tempo prolongado, o que soa “normal” pode na verdade ser alto e perigoso para a audição. Para proteger contra isso, configure o seu volume para um nível seguro antes de você se adaptar.

Para estabelecer um nível seguro de volume:

- Configure o controle de volume com um ajuste baixo.
- Aumente devagar o volume de som até que você se sinta confortável e de modo que não haja distorção.

Audição por períodos prolongados:

- Exposição prolongada, mesmo em “níveis seguros”, também pode causar perda de audição.
- Tenha certeza de usar o seu equipamento de modo razoável e faça pausas freqüentes e adequadas.

Observe as seguintes orientações ao usar os seus fones de ouvido.

- Ouça com volume razoável e por períodos razoáveis de tempo.
- Tenha cuidado para não ajustar o volume enquanto a sua audição se adapta.
- Não aumente o volume para um nível muito alto impedindo que você ouça o que há ao redor.
- Você deve ter cuidado ou descontinuar o uso temporariamente no caso de situações perigosas.
- Não use fones de ouvido ao operar um veículo motorizado, bicicleta, skate, etc.; isso pode ser perigoso no trânsito e é ilegal em várias áreas.

Importante (para modelos fornecidos com fone de ouvido):

A Philips garante que seus aparelhos de áudio estão de acordo com a força máxima de som como determinado pelos órgãos controladores relevantes apenas para o modelo original de fones de ouvido fornecidos. No caso da necessidade de troca, nós recomendamos que entre em contato com o distribuidor para pedir um modelo idêntico ao original, fornecido pela Philips.

Informação de direitos autorais

Todos as outras marcas e nomes de produtos são marcas registradas de suas respectivas empresas e organizações.

A duplicação não autorizada de qualquer gravação da Internet ou de CDs de áudio é uma violação das leis de direitos autorais e dos tratados internacionais.

Fazer cópias não autorizadas de material protegido contra cópia, incluindo programas, arquivos, transmissões e gravações de som, pode ser uma violação de direitos autorais e constitui ofensa criminal. O equipamento não deve ser usado com este intuito.

O Windows Media e o logo Windows são marcas registradas da Corporação Microsoft nos Estados Unidos e/ou outros países.

Registro de dados

A Philips está comprometida a aprimorar a qualidade do seu produto e melhorar a experiência do usuário Philips. Para entender o perfil de uso deste aparelho, ele registra alguma informação / dados na região da memória não volátil do aparelho. Estes dados são usados para identificar e detectar qualquer falha ou problema que você pode ter quando usar o dispositivo. Os dados armazenados, por exemplo, irão conter a duração da reprodução no modo de música, duração da reprodução no modo de sintonia, quantas vezes bateria fraca foi encontrada, etc. Os dados armazenados não revelam o conteúdo ou mídia usada no dispositivo ou na fonte de download. Os dados armazenados no dispositivo são restaurados e usados APENAS se o usuário retornar o dispositivo para o centro de serviço Philips e APENAS para simplificar a detecção e prevenção ao erro. Os dados armazenados devem se tornar disponíveis ao usuário no primeiro pedido do usuário.

Eliminação de produto usado



Seu produto é designado e fabricado com materiais e componentes de alta qualidade, que podem ser reciclados e usados novamente.

Quando o símbolo da lixeira estiver acoplado no produto, significa que ele é englobado pela Diretriz Europeia 2002/96/EC.

Se informe sobre o sistema de coleta local para produtos elétricos e eletrônicos.

Por favor, atue de acordo com as regras locais e não descarte os produtos usados no lixo comum da sua casa. A eliminação correta do seu produto irá ajudar a evitar consequências negativas ao ambiente e a saúde humana.

Modificações

Modificações não autorizadas pelo fabricante podem invalidar a autoridade do usuário para usar este dispositivo.

2 O seu novo aparelho

Com o novo aparelho adquirido, você pode aproveitar o seguinte:

- Reprodução de MP3 e WMA
- Rádio FM
- Gravação de voz

2.1 O que há na caixa?

Os seguintes acessórios estão incluídos juntos com o seu aparelho:



Aparelho



Fones de ouvido



Cabe de extensão USB



Bateria AAA



Guia de inicialização rápida



CD-ROM com Gerenciador de Dispositivo Philips, Manual do usuário e Perguntas e Respostas Frequentes

2.2 Registrar o seu produto

Nós recomendamos que você registre o seu produto para ganhar acesso a atualizações gratuitas. Para registrar o seu produto, por favor conecte em www.philips.com/register ou www.philips.com/usasupport (para residentes dos EUA) para se informar assim que novas atualizações estiverem disponíveis.

* A Rádio FM está disponível apenas em algumas versões regionais.

3 Iniciando

3.1 Visão geral dos controles e conexões

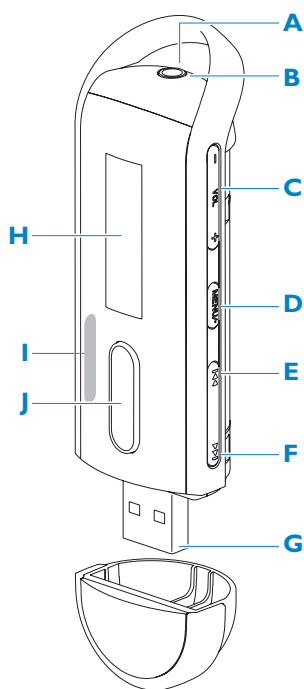

A	Plugue do fone de ouvido
B	Microfone
C - Vol +	Volume - / Volume +
D MENU/REC	Pressione para acessar o menu / Retornar ao menu anterior Inicia ou para a gravação de voz
E	Pressione para retornar para a música anterior, pressione e segure para avançar. No menu de modo, pressione para navegar pelo menu.
F	Pressione para pular para a próxima música, pressione e segure para avançar. No menu de modo, pressione para navegar pelo menu.
G	Conector USB
H Exibição	Menu de exibição dinâmica, opções e informações da faixa
I	Desabilitar ou habilitar os controles do aparelho
J	Liga/desliga e play/pausa, confirma uma configuração do menu

3.2 Instalar

! Importante Tenha certeza de instalar o software fornecido no CD.

Requerimentos do sistema:

- Windows XP, ME ou 2000
- Processador Pentium 300MHz ou superior
- 128MB RAM
- Espaço no disco rígido de 500MB
- Conexão com a Internet (preferível)
- Microsoft Internet Explorer 6.0 ou superior
- Porta USB

- 1 Insira o CD fornecido com o seu produto dentro do drive de CD-ROM do seu PC.
- 2 Siga as instruções na tela para completar a instalação do **Gerenciador de Dispositivo Philips**.
- 3 Se o programa de instalação não iniciar automaticamente, navegue pelo conteúdo do CD com o **Windows Explorer** e execute o programa clicando duas vezes no arquivo com terminação .exe.

Perdeu o seu CD? Não se preocupe, você pode fazer o download do conteúdo do CD em www.philips.com/support ou www.philips.com/usasupport (para residentes dos EUA).

3.3 Conectar

3.3.1 Inserindo a bateria



1 Remova a tampa USB.

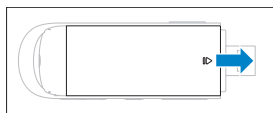

2 Remova a tampa da bateria deslizando na direção da seta.

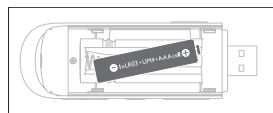

3 Insira a bateria AAA no compartimento de pilha.

3.3.2 Ler a indicação do nível de bateria do seu aparelho

Os níveis de força aproximados da sua bateria são indicados como a seguir:



Cheio



Dois terços



Metade



Baixo



Vazia

Observação Quando as pilhas estiverem quase vazias, a tela de bateria fraca  pisca. O seu aparelho será desligado em menos de 60 segundos. O seu aparelho irá salvar todas as configurações e gravações não terminadas antes de desligar.

3.4 Transferência

O seu aparelho aparece como um dispositivo de armazenamento em massa USB no **Windows Explorer**. Você pode organizar arquivos e transferir música para o seu aparelho durante a conexão USB.

- 1 Clique e selecione uma ou mais músicas para transferir entre o seu aparelho e o seu computador.
- 2 Use as ações de clicar e carregar para completar a transferência.

✳ **Dica** Para transferir CDs de música para o seu aparelho use um software como o Musicmatch Jukebox ou Windows Media Player, converta as músicas dos seus CDs para arquivos MP3/WMA. Copie arquivos no seu aparelho de áudio digital através do Windows Explorer. Versões gratuitas destes programas podem ser obtidas pela Internet.

✳ **Dica** Organize as suas músicas em pastas. O seu aparelho irá reproduzir a sua música por pasta para que você possa organizar as suas músicas por artista e álbum. Você pode clicar e arrastar pastas completas para o seu aparelho. Você também pode armazenar a sua música fora da pasta, você pode reproduzir esta música em **Outras músicas** nos menus das pastas ou simplesmente seguir para **tudo aleatório** para reproduzir todas as músicas armazenadas dentro e fora das pastas.

3.4.1 Desconectar o seu aparelho com segurança

Saia de qualquer aplicação ativa do seu aparelho. Remova o seu aparelho com segurança clicando  na barra de tarefas exibida no seu PC.

3.5 Aproveitar

3.5.1 Ligar e desligar

Para ligar, pressione ►|| até que a tela de boas-vindas da Philips apareça.

Para desligar, pressione ►|| até que nada seja exibido na tela.

✳ **Dica** O seu aparelho desliga automaticamente se não houver operação e reprodução de música por 3 minutos.

3.5.2 Navegar pelo menu

O seu aparelho possui um sistema de navegação intuitivo para guiá-lo por várias configurações e operações. Use ◀◀ e ▶▶ para navegar pelos menus. Pressione ▶▶ para confirmar a sua seleção. Você pode pressionar MENU para acessar e retornar ao nível anterior.

Quando o aparelho ligar, você pode visualizar o menu principal. Ele inclui:

🎵 Música	Reproduz as suas faixas de música digital
📻 Rádio	Reproduz estações de radio pré-definidas
📁 Gravações	Reproduz as suas gravações
⚙️ Configurações	Altera o modo de reprodução, equalizador ou configurações de idioma e exibe a informação do aparelho

4 Operação detalhada

4.1 Modo Música (também aplicável para reprodução de gravações)

4.1.1 Controle

Você pode tomar uma das ações abaixo durante a reprodução:

Para	Faça
Play / Pause música	Pressione ►
Pular para próxima música	Pressione ►►
Retornar a música anterior	Pressione ◀◀
Avançar	Pressione e segure ►►
Retroceder	Pressione e segure ◀◀
Retornar ao menu de navegação	Pressione a tecla MENU
Aumentar volume	Pressione VOL +
Diminuir volume	Pressione VOL -

A partir do menu principal, selecione  para entrar no modo de música.

Você pode navegar pelas seguintes opções de música:

Pasta	▶ Pasta	▶ Reproduzir as músicas alfabeticamente e por pasta
	▶ Outras músicas	▶ Reproduzir alfabeticamente as músicas fora da pasta
Tudo aleatório	▶ Reproduzir todas as músicas aleatoriamente	





 **Observação** Este aparelho não suporta músicas em WMA protegidas por direitos autorais (Digital Rights Management –DRM) compradas pela Internet.

4.1.2 Funções de reprodução

Modos de reprodução

Você pode configurar o aparelho para reproduzir músicas aleatoriamente e repetidamente.

- 1 Pressione **MENU**, selecione **Configurações** e então selecione **Modos de reprodução**.
- 2 Pressione **◀◀ / ▶▶** para navegar por diferentes modos de reprodução (**Desligar**, **Repetir 1**, **Repetir tudo** e **Repetir e reproduzir aleat.**).
- 3 Pressione **▶||** para confirmar a sua seleção.

Ícone	Significado
 Desligar	Reprodução normal
 Repetir 1	Reproduzir uma música repetidamente
 Repetir tudo	Reproduzir todas as músicas repetidamente
 Repetir e reproduzir aleat.	Reproduzir todas as músicas aleatoriamente e repetidamente

 **Observação** Os modos de reprodução não estão disponíveis quando estiver reproduzindo gravações.

Definições de som

Você pode configurar o seu aparelho para reproduzir música com EQ diferente (equalizadores).

- 1 Pressione **MENU**, selecione **Configurações** e então selecione **Def. de som**.
- 2 Pressione **◀◀ / ▶▶** para selecionar entre **Pop**, **Rock**, **Jazz**, **Clássica** ou **Desligar**.
- 3 Pressione **▶||** para confirmar a sua seleção.

4.2 Rádio*

A partir do menu principal, selecione  para entrar no modo de rádio.

Conecte o fone de ouvido

O par de fones de ouvido fornecido serve como antena de rádio. Tenha certeza que está adequadamente conectado para garantir a melhor recepção.

Selecione a sua região FM

A partir do menu principal, selecione  > configurações de rádio.

Região	Alcance de frequência	Passos de sintonia
América	87.5 - 108 MHz	0.1 MHz
Europa	87.5 - 108 MHz	0.05 MHz
Ásia	87.5 - 108 MHz	0.05 MHz













* A Rádio FM está disponível apenas em algumas versões regionais.

4.2.1 Sintonia automática







- 1 Selecione Sintonia automática no menu de Rádio .
- > O aparelho irá procurar pelas estações com sinais mais fortes e salva automaticamente até 10 estações pré-definidas.

 **Dica** Pare a auto sintonia pressionando qualquer tecla exceto a tecla de volume.

4.2.2 Reproduzir uma estação pré-definida de rádio e sintonizar uma estação

- 1 A partir do menu de Rádio , selecione **Pré-programação**.
- 2 Pressione  ou  para navegar e selecionar as estações pré-definidas.
- 3 Após selecionar uma estação pré-definida, pressione rapidamente  /  pode mudar para outra estação pré-definida.
- 4 Você também pode sintonizar a frequência da estação pré-definida pressionando demoradamente as teclas  / , o número pré-definido irá então piscar, pressione rapidamente  ou  novamente para sintonizar a frequência por passo, pressione longamente para procurar o próximo sinal forte. Para confirmar e salvar o sinal, pressione  ou pressione  /  para procurar novamente.

4.2.3 Sintonia manual

- 1 Sintonize manualmente no menu de rádio para sintonizar diretamente a atual / última estação de rádio reproduzida.
- 2 O número pré-definido atualmente / anteriormente reproduzido irá piscar após você entrar neste menu.
- 3 Pressione rapidamente  ou  para sintonizar a frequência por passo (0.05MHz para Europa & Ásia, 0.1MHz para EUA).
- 4 Pressione demoradamente  ou  para procurar o próximo sinal forte.
- 5 Para confirmar e salvar o sinal, pressione  ou pressione  /  para procurar novamente como no passo 3 e 4 acima.

4.2.4 Estações pré-definidas para cada região

O aparelho é capaz de armazenar os grupos diferentes de estações pré-definidas de cada região. Após selecionar a região na configuração de rádio e salvar a estação pré-definida, estas estações serão armazenadas apenas nesta região.

4.3 Gravações

O seu aparelho permite a você gravar voz e reproduzir as suas gravações.

4.3.1 Fazendo gravações

- 1 Pressione e segure **REC** para iniciar a gravação de voz.
 - > O seu aparelho exibe o progresso da reprodução.
- 2 Pressione e segure **REC** novamente para parar a gravação de voz.
 - > O seu aparelho exibe o progresso salvo. A sua gravação de voz será salva no seu aparelho (formato do nome do arquivo: VOICEXXX.WAV onde XXX é o número da gravação que será gerado automaticamente.)

 **Dica** Você pode pausar e resumir a gravação a qualquer momento com a tecla **▶||**.

4.3.2 Reprodução de gravação

Você pode encontrar as suas gravações no modo de Gravação.

- 1 A partir do menu principal, selecione  para entrar no modo de Gravação. O seu aparelho irá reproduzir as gravações alfabeticamente e irá iniciar a partir da última gravação feita.
- 2 Pressione **▶||** para pausar a reprodução da gravação.
- 3 Pressione **◀◀** ou **▶▶** para reproduzir a próxima gravação ou anterior.
- 4 Pressione e segure **◀◀** ou **▶▶** para avançar ou retroceder a reprodução atual da gravação.

4.3.3 Upload das gravações para o computador

- 1 Conecte o seu aparelho no computador.
- 2 Selecione o seu aparelho no **Windows Explorer**.
 - > Você irá encontrar a pasta **Voz**. Esta pasta contém as gravações.
- 3 Copie e cole as gravações em um local desejado no computador.

4.3.4 Excluir gravações

As gravações podem ser excluídas apenas no computador.

- 1 Conecte o seu aparelho no computador.
- 2 Selecione o seu aparelho no **Windows Explorer**.
- 3 Clique duas vezes na pasta **Voz**.
- 4 Selecione os arquivos que você deseja excluir e pressione **Excluir** no teclado do seu computador.

4.4 Configurações

Você pode configurar as suas preferências no seu aparelho do modo desejado.

- 1 Pressione **MENU** e selecione **CONFIGURAÇÕES**.
- 2 Pressione **◀◀** / **▶▶** para navegar pelas várias opções e pressione **▶▶** para confirmar a sua seleção.
- 3 Pressione **MENU** para sair da tela atual de configuração.

Configurações	Opções avançadas
Modo de reprodução	Desligar / Repetir 1 / Repetir tudo / Repetir e reproduzir aleat.
Def. de som	Pop / Rock / Jazz / Clássica / Desligar
Idioma	Inglês / Francês / Alemão / Espanhol / Holandês / Italiano / Português / Polonês / Sueco / Chinês Simplificado / Chinês Tradicional / Japonês / Coreano / Russo
Informações	Versão do firmware / Espaço livre
Configurações do radio	América / Europa / Ásia
Definições de fábrica	Restaurar as configurações padrões de fábrica

4.5 Use o seu aparelho para armazenar e carregar arquivos de dados

Você pode usar o seu aparelho para armazenar e carregar arquivos de dados copiando os arquivos para o seu aparelho com o **Windows Explorer**.

5 Atualizar o seu aparelho

O seu aparelho é controlado por um programa interno chamado firmware. Novas versões do firmware podem ter sido liberadas após você comprar o seu aparelho.

Um programa de software chamado **Gerenciador de Dispositivo Philips** permite a você atualizar o firmware no seu dispositivo se um novo firmware estiver disponível no seu PC.

Instale o **Gerenciador de Dispositivo Philips** a partir do CD fornecido ou faça o download da última versão a partir de www.philips.com/support ou www.philips.com/usasupport (para residentes dos EUA)

5.1 Verificar manualmente se o seu firmware está atualizado

- 1 Conecte o seu aparelho no computador.
- 2 Execute o **Gerenciador de Dispositivo Philips** a partir de **Iniciar > Programas > Áudio Player Digital Philips > SA23XX > Gerenciador de Dispositivo Philips SA23XX**.

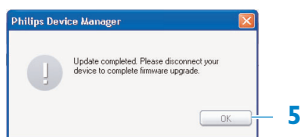
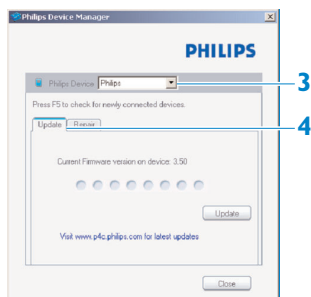

- 3 Tenha certeza que você está conectado na Internet.
- 4 Clique em **Atualizar**.
 - > O **Gerenciador de Dispositivo Philips SA23XX** irá verificar se um novo firmware está disponível na Internet e irá instalar no aparelho.
- 5 Quando **Atualização Concluída** aparecer na tela, clique em **OK** e desconecte o seu aparelho.
 - > A mensagem **Atualizar firmware** será exibida.

6 Dados técnicos

Força

- Fonte de energia: Pilha alcalina AAA *

Exibição

- Foto / exibição: Exibição mono, 32 x 128 pixels

Som

- Canal de separação: >35dB
- Configurações de equalizador: Rock / Jazz / Pop / Clássico / Desligar
- Freqüência de resposta: 80-18000Hz
- Relação de sinal para ruído: >80dB
- Força de saída (RMS): 2x2.5mW

Execução de áudio

- Formato de compressão: MP3 (8-320kbps e VBR; Sample rate: 8, 11.025, 16, 22.050, 24, 32, 44.1, 48kHz), WMA (64-320kbps)
- Suporte ID3-tag: Nome da música e do artista

Gravação

- Captura de áudio: Microfone integrado (Mono)

Armazenamento de mídia

- Capacidade da memória integrada: SA230X 512MB NAND Flash + SA231X 1GB NAND Flash + SA232X 2GB NAND Flash +

Conectividade

- Fone de ouvido 3.5mm, USB 2.0++

Transferência de música

- Drag and drop no Windows Explorer

Requerimentos do sistema

- Windows® ME, 2000 ou XP
- Classe de processador Pentium 300MHz ou superior
- 128MB RAM
- Espaço em HD de 500MB
- Conexão com a Internet
- Microsoft Internet Explorer 6.0 ou superior
- Placa de vídeo
- Placa de som
- Porta USB

* A vida útil da bateria varia dependendo do uso e das configurações.

+ 1MB = 1 milhão de bytes; a capacidade de armazenamento será reduzida.

1GB = 1 bilhão de bytes; a capacidade de armazenamento disponível será menor.

A capacidade total de memória será reservada para o aparelho.

A capacidade de armazenamento é baseada em 4 minutos por música e decodificação WMA 64kbps.

++ A velocidade de transferência atual varia baseada no seu sistema operacional e configurações de software.

7 Perguntas e respostas frequentes

Se ocorrer uma falha, primeiro cheque os pontos listados nas páginas seguintes. Para ajuda ou dicas na solução de problemas, por favor consulte o nosso FAQ em www.philips.com/support.

Se você não for capaz de encontrar uma solução consulte o seu revendedor ou a central de serviço.

 **Aviso** Em nenhuma circunstância você deve tentar consertar o aparelho sozinho, isso pode afetar a garantia.

O meu aparelho não tem força ou está travado ou parece morto.

- A sua bateria pode ter acabado. Insira uma nova bateria antes de usar.
- Você pode não ter pressionado e segurado 2; durante tempo suficiente. Pressione e segure 2; até que a tela Philips apareça
- Faça uma reinicialização inserindo novamente a bateria.

Se isso não funcionar então use o Gerenciador de Dispositivo para recuperar o seu aparelho:

- 1 Execute o **Gerenciador de Dispositivo Philips** a partir de **Iniciar > Programas > Áudio Player Digital Philips > SA23XX > Gerenciador de Dispositivo Philips SA23XX** no seu PC.
- 2 Conecte o seu aparelho no computador.
- 3 O Gerenciador de **Dispositivo** irá reconhecer o seu aparelho e irá para o modo de recuperação. Siga as instruções fornecidas pelo seu **Gerenciador de Dispositivo**.

Não há música no meu aparelho após a transferência.

As suas músicas estão no formato MP3 ou WMA?

Outros formatos não serão executados no aparelho.

O aparelho não reage ao pressionar qualquer tecla, não foi desligado ou está travado.

Remova ou insira a pilha novamente.

Não há som.

Tenha certeza de que os fones de ouvido estão inseridos corretamente no plug.

O meu aparelho exibe .

Altere o botão **TRAVAR** para desbloquear as teclas.



O aparelho exibe **Memory full!.**

Apague arquivos indesejados, desconecte com segurança e faça a gravação novamente.

Algumas músicas não são exibidas ou reproduzidas no seu aparelho.

- O arquivo de áudio pode estar corrompido, tente executar o arquivo no seu PC primeiro. Se não for executado, faça a transferência novamente.
- As músicas com bit rates maior do que 320kbps não são suportadas pelo aparelho.
- Este aparelho não é compatível com faixas WMA com proteção de direitos autorais (DRM) compradas em lojas on-line, apenas arquivos WMA não protegidos que podem ser reproduzidos neste aparelho. A música está em um formato não compatível com o aparelho. Apenas MP3 e WMA são compatíveis.

8 Glossário

A

Álbum

Uma lista de coleção de músicas.

G

Gerenciamento de Direito Digital (DRM)

Uma tecnologia que fornece um nível contínuo de proteção de conteúdo digital decodificando com uma chave criptográfica. Recipientes autorizados (ou usuários finais) devem adquirir licença para destravar e usufruir o conteúdo.

M

MP3

Formato de compressão de áudio conhecido como MPEG-1 Áudio Layer 3.

Menu principal

O primeiro menu da estrutura da interface do usuário.

Músicas

Uma faixa individual ou uma parte de um conteúdo de áudio.

P

Playlist

Uma lista de conteúdo de mídia digital

T

Título

A maior unidade de conteúdo de mídia digital. Para CD, ele pode ser o nome do CD.

W

WAV

Um formato de arquivo de mídia digital para armazenamento de com.

Windows Media Áudio (WMA)

Um arquivo de áudio no formato Windows Media. O conteúdo de áudio do arquivo será decodificado com um dos codecs Windows Media Áudio.

A PHILIPS reserva o direito de alterar especificações e design para melhora do produto sem aviso prévio.



Be responsible
Respect copyrights

Specifications are subject to change without notice.
Trademarks are the property of Koninklijke Philips
Electronics N.V. or their respective owners
© 2007 Koninklijke Philips Electronics N.V.
All rights reserved.
www.philips.com



print in china
wk7064