



SA2200

SA2201

SA2204

SA2205

SA2210

SA2211

SA2214

SA2215

SA2220

SA2221

SA2224

SA2225

[www.philips.com/support](http://www.philips.com/support)

---

Для получения поддержки звоните  
по номеру 961-1111

---

Аудиоплеер

---

**PHILIPS**

# Нужна помощь?

Зайдите на сайт

[www.philips.com/support](http://www.philips.com/support)

Здесь вы сможете посмотреть все вспомогательные материалы, такие как руководства пользователя, flash-учебники, последние программные обновления и ответы на часто задаваемые вопросы.

Вы также можете позвонить в нашу службу поддержки клиентов по телефону:  
**(495) 961-1111**

**8 800 200-0880 (по России звонок бесплатный)**

Наша команда профессионалов будет рада помочь вам в решении любых вопросов, связанных с работой плеера.

Страна	Служба поддержки	Тариф / мин.	Готовность
<b>Europe</b>			
Austria	0820 901115	€0.20	Das Kaufdatum, Modellnummer und Seriennummer
Belgium	070 253 010	€0.17	La date d'achat la référence et le numéro de série du produit
Czech Republic	800142100	Místní tarif	Datum zakoupení, číslo modelu a sériové číslo
Denmark	35 25 87 61	Lokal tarif	Indkøbsdato, type-, model- og serienummer
Finland	09 2290 1908	Paikallispuhelumatksun hinta	Ostorpäivä ja tarkka mallinnumero ja sarjanumero
France	08 9165 0006	€0.23	La date d'achat la référence et le numéro de série du produit
Germany	0180 5 007 532	€0,14	Das Kaufdatum, Modellnummer und Seriennummer
Greek	0 0800 3122 1223	1 αστική μονάδα	Την ημερομηνία αγοράς και τον ακριβή κωδικό μοντέλου και τον αριθμό σειράς του προϊόντος σας
Hungary	06 80 018544	Helyi tarifa	A vásárlás dátuma, modell szám és szériaszám
Ireland	01 601 1161	Local tariff	Date of Purchase, Model number and Serial number
Italy	199 404 042	€0.25	La data di acquisto, numero di modello e numero di serie
Luxemburg	26 84 30 00	Tarifification locale	La date d'achat, la référence et le numéro de série du produit
Netherlands	0900 0400 063	€0.20	De datum van aankoop, modelnummer en serienummer
Norway	2270 8250	Lokal tariff	Dataoen da du kjøpte produktet & modellnummer & serienummeret
Poland	022 3491504	Cena połączenia lokalnego	Data zakupu, Numer modelu i numer serijny
Portugal	2 1359 1440	Preço local	A data de compra, número do modelo e número de série
Russia	(495) 961-1111 8 800 200-0880	по России звонок бесплатный	Дата покупки, Номер модели и Серийный номер
Slovakia	0800004551	Miestna tarifa	Dátum zakúpenia, číslo modelu a sériové číslo
Spain	902 888 785	€0,15	Fecha de compra y número del modelo y número de serie
Sweden	08 632 0016	Lokal kostnad	Inköpsdatum, modellnummer och serienummer
Switzerland	02 2310 2116	Ortstarif	Das Kaufdatum, Modellnummer und Serial number
UK	0906 1010 017	£0.15	Date of Purchase, Model number and Serial number
<b>North America</b>			
Canada	1-800-661-6162 (Francophone) 1-888-744-5477 (English / Spanish)	Free	Date of Purchase, Model number and Serial number
USA	1-888-744-5477	Free	Date of Purchase, Model number and Serial number
<b>South America</b>			
Argentina	11 4544 2047	Tarifa local	Fecha de compra y número del modelo y número de serie
Brazil	0800 701 02 03 (Except Sao Paulo) 2121 0203 (Sao Paulo)	Grátis  Preço local	A data de compra, número do modelo e número de série
Chile	600 744 5477	Tarifa local	Fecha de compra y número del modelo y número de serie
Mexico	01 800 504 6200	Gratis	Fecha de compra y número del modelo y número de serie
<b>Asia</b>			
China	4008 800 008	本地费率	购买日期、型号及序号
Hong Kong	2619 9663	本地费率	購買日期、型號及序號
Korea	02 709 1200	관세	구매일자, 모델 번호, 시리얼 번호

# Содержание

1	Важная информация по безопасности	4
2	Ваш новый плеер	8
2.1	Содержимое упаковки	8
2.2	Дополнительные аксессуары	8
3	Начало работы	9
3.1	Обзор органов управления и соединений	9
3.2	Установка	10
3.3	Подключение	10
3.3.1	Установка батареи	10
3.4	Передача	11
3.4.1	Безопасное отсоединение плеера	12
3.5	Эксплуатация	12
3.5.1	Включение и выключение питания	12
3.5.2	Перемещение по меню	12
4	Подробные сведения об эксплуатации	13
4.1	Музыкальный режим	13
4.1.1	Органы управления	13
4.1.2	Функции воспроизведения	14
4.2	Радио*	14
4.2.1	Автоматическая настройка	15
4.2.2	Воспроизведение предустановленной радиостанции и настройка на станцию	15
4.2.3	Ручная настройка	15
4.2.4	Предустановленные станции для каждого региона	15
4.3	Записи	16
4.3.1	Выполнение записи	16
4.3.2	Воспроизведение записей	16
4.3.3	Загрузка записей на компьютер	16
4.3.4	Удаление записей	16
4.4	Настройки	17
4.5	Использование плеера для хранения и переноса файлов данных	17
5	Обновление плеера	18
5.1	Ручная проверка версии встроенной программы	18
6	Технические параметры	19
7	Часто задаваемые вопросы	20
8	Глоссарий	22

# I Важная информация по безопасности

## Уход

### Предотвращение повреждения или сбоев в работе

- Не подвергайте изделие чрезмерному нагреву от нагревательных приборов или прямых солнечных лучей.
- Не роняйте проигрыватель и Не допускайте падения на него других предметов.
- Не опускайте проигрыватель в воду. Не подвергайте гнездо наушников или батарейный отсек воздействию влаги, так как это может привести к неисправности устройства.
- Не пользуйтесь никакими чистящими средствами, содержащими спирт, аммиак, бензол или абразивные вещества, поскольку это может повредить проигрыватель.
- Использование мобильных телефонов вблизи устройства может вызвать помехи в его работе.
- Создавайте резервные копии файлов. Обязательно сохраняйте исходные файлы, загружаемые на устройство. Philips не несет ответственности за потерю данных в случае повреждения изделия или невозможности считывания.

### Рабочая температура и температура хранения

- Устройство следует использовать в помещении с температурой от 0 до 35°C (от 32 до 95°F).
- Устройство следует хранить в помещении с температурой от -20 до 45°C (от -4 до 113°F).
- При использовании в условиях низкой температуры срок службы батареи может сократиться.

### Детали для замены/ аксессуары

Посетите сайт [www.philips.com/support](http://www.philips.com/support) или [www.philips.com/usasupport](http://www.philips.com/usasupport) (для США) или обратитесь в нашу Справочную службу (номер телефона можно найти на первой странице данного руководства), чтобы заказать детали для замены/ аксессуары.

# Правила безопасности при прослушивании

## Слушайте при умеренной громкости.

- Использование наушников при высокой громкости может повредить слух. Данное изделие издает звуки в децибельном диапазоне, который может привести к потере слуха у здорового человека даже при длительности воздействия менее минуты. Более высокие уровни громкости рекомендуются лицам, уже страдающим определенной потерей слуха.
- Звук может быть обманчивым. Постепенно "комфортный уровень" слуха адаптируется к высокой громкости. Поэтому после длительного прослушивания "нормальный" звук может на самом деле быть громким и вредным для вашего слуха. Чтобы защитить себя, установите громкость на безопасный уровень, прежде чем ваш слух адаптируется, и оставьте ее на этом уровне.



## Чтобы установить безопасный уровень громкости:

- Установите ручку громкости на малый уровень.
- Медленно повышайте громкость, пока звучание не станет комфортным и четким.

## Прослушивание не должно превышать разумные сроки:

- Длительное воздействие звука, даже при нормальных "безопасных уровнях", может также привести к потере слуха.
- Следует разумно использовать аппаратуру и делать паузы в прослушивании.

## Обязательно соблюдайте следующие правила при использовании наушников.

- Слушайте при умеренном уровне громкости в течение разумного промежутка времени.
- Не регулируйте громкость по мере адаптации слуха.
- Не повышайте громкость на столько, что не сможете слышать происходящее вокруг вас.
- Следует соблюдать осторожность или временно прекратить использование наушников в потенциально опасных ситуациях.
- Не используйте наушники во время управления транспортным средством, велосипедом, катания на скейтборде и т.д. - это может создать опасность на дороге. Кроме того, во многих странах это запрещено.

## Информация об авторских правах

Все торговые марки и зарегистрированные торговые марки являются товарными знаками соответствующих компаний или организаций.

Несанкционированное копирование записей, загруженных из Интернета или записанных с компакт-дисков аудио, является нарушением законов авторского права и международных соглашений.

Несанкционированная запись защищенного от копирования материала, в том числе компьютерных программ, файлов, телеи радиопрограмм, а также фонограмм, может считаться нарушением законов об авторском праве и наказуемо в судебном порядке. Данное оборудование не должно использоваться в этих целях.

Windows Media и логотип Windows являются торговыми марками или зарегистрированными торговыми марками корпорации Microsoft в США и/или других странах.

## Информация об авторских правах

Все торговые марки и зарегистрированные торговые марки являются товарными знаками соответствующих компаний или организаций.

Несанкционированное копирование записей, загруженных из Интернета или записанных с компакт-дисков аудио, является нарушением законов авторского права и международных соглашений.

Несанкционированная запись защищенного от копирования материала, в том числе компьютерных программ, файлов, теле- и радиопрограмм, а также фонограмм, может считаться нарушением законов об авторском праве и наказуемо в судебном порядке. Данное оборудован

# Утилизация вышедшего из употребления оборудования



Данное изделие сконструировано и изготовлено из высококачественных материалов и компонентов, которые подлежат переработке и вторичному использованию.

Если изделие маркировано знаком с изображением перечеркнутого мусорного бака на колесах, это означает, что изделие соответствует директиве Европейского Союза 2002/96/ЕС.

Для утилизации электрических и электронных изделий необходимо получить сведения о местной отдельной системе сбора отходов.

Соблюдайте местные правила и не утилизируйте вышедшее из употребления оборудование вместе с обычными отходами. Надлежащая утилизация вышедшего из употребления устройства способствует предотвращению потенциально негативного влияния на окружающую среду и здоровье человека.

## Модификации

Модификации, не разрешенные производителем, могут привести к лишению пользователей права на использование данного устройства.

## Примечание для Европейского союза

Данное изделие соответствует требованиям по радиопомехам Европейского союза.

## 2 Ваш новый плеер

Данный плеер обладает следующими возможностями:

- Воспроизведение MP3 и WMA
- FM-радио\*
- Запись голоса

### 2.1 Содержимое упаковки

Следующие аксессуары включены в комплектацию плеера:



Плеер



Наушники



Руководство по  
быстрому началу работы



Компакт-диск, содержащий Philips Device Manager  
(Менеджер устройства Philips), руководство  
пользователя и часто задаваемые вопросы

### 2.2 Регистрация изделия

Настоятельно рекомендуется зарегистрировать изделие, чтобы получить доступ к бесплатным обновлениям. Зарегистрировать изделие следует на сайте [www.philips.com/register](http://www.philips.com/register) или [www.philips.com/usasupport](http://www.philips.com/usasupport) (для пользователей в США). После этого вас будут уведомлять о выходе новых обновлений.

\* Радио FM доступно только в некоторых региональных версиях.



# 3 Начало работы

## 3.1 Обзор органов управления и соединений

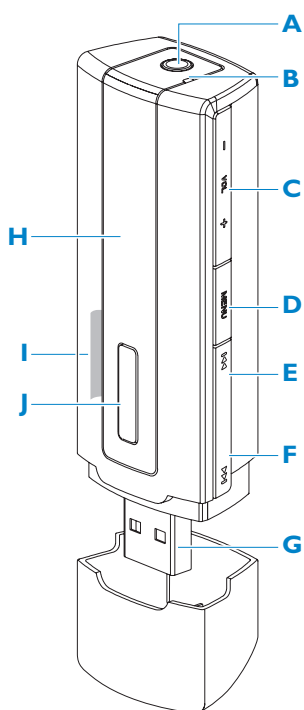

<b>A</b>	Разъем для наушников
<b>B</b>	Микрофон
<b>C</b> - Vol +	Увеличение/уменьшение громкости
<b>D</b> MENU/REC	Нажмите для доступа к меню / возврата в предыдущее меню Пуск или остановка записи голоса
<b>E</b>	Нажмите для возврата к предыдущей песне; для быстрой перемотки назад нажмите и удерживайте. В режиме меню нажмите для перемещения по меню.
<b>F</b>	Нажмите для перехода к следующей песне; для быстрой перемотки вперед нажмите и удерживайте. В режиме меню нажмите для перемещения по меню.
<b>G</b>	USB-разъем
<b>H</b> Дисплей	Динамичное отображение меню, параметров и сведений о композициях
<b>I</b>	Отключение или включение органов управления плеера
<b>J</b>	Включение/выключение питания и Воспроизведение/пауза, подтверждение настройки меню

## 3.2 Установка

**!** **ВНИМАНИЕ** обязательно установите программное обеспечение с компакт-диска, входящего в комплект поставки, для передачи музыки и фотографий.

Системные требования:

- Windows XP, ME или 2000
- Процессор класса Pentium 300МГц или выше
- 128Мб RAM
- 500Мб свободного пространства на жестком диске
- Подключение к Интернету (предпочтительно)
- Microsoft Internet Explorer 6.0 или выше
- USB-порт

- 1 Вставьте компакт-диск, прилагаемый к изделию, в привод компакт-дисков ПК.
- 2 Выполните инструкции на экране, чтобы установить проигрыватель утилиту **Philips Device Manager** (Диспетчер устройств Philips).
- 3 Если программа установки не запустится автоматически, укажите путь к ней в **Проводнике Windows** и дважды щелкните файл, название которого заканчивается сочетанием .exe.

Потеряли компакт-диск? Не стоит беспокоиться, поскольку содержимое компакт-диска можно загрузить с сайта [www.philips.com/support](http://www.philips.com/support) или [www.philips.com/usasupport](http://www.philips.com/usasupport) (для пользователей в США).

## 3.3 Подключение

### 3.3.1 Установка батареи



- 1 Снимите защитный колпачок с USB-разъема.

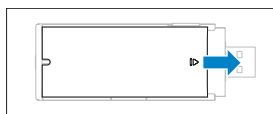

- 2 Снимите дверцу отсека аккумулятора, сдвинув ее в направлении, указанном стрелкой.

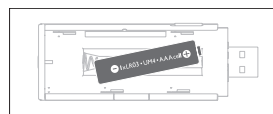

- 3 Вставьте прилагаемый аккумулятор AAA в отсек.

### 3.3.2 Проверка уровня зарядки батареи на экране плеера

Приблизительные уровни заряда батареи указываются следующим образом:



Полная



Две трети





Половина



Низкая



Разряжена

 **Совет** Когда батареи практически разряжены, мигает экран низкого заряда батареи. Плеер выключится менее чем через 60 секунд. Перед выключением плеер сохранит все настройки и незавершенные записи. 

## 3.4 Передача

В **Проводнике Windows** плеер отображается как USB-носитель. Можно организовать файлы и передавать музыку на плеер во время USB-соединения.

- 1 Щелкните и выделите одну или более песен для передачи между плеером и компьютером.
- 2 Используйте метод перетаскивания для завершения передачи.

 **Совет** Для передачи музыкальных компакт-дисков на плеер используйте программу, например, Musicmatch Jukebox или Windows Media Player, скопируйте (сконвертируйте) композиции на музыкальном компакт-диске в файлы MP3/WMA. Скопируйте файлы на цифровой аудиоплеер через Проводник Windows. Бесплатные версии данных программ можно загрузить из Интернета.

 **Совет** Организуйте музыку в папках. Плеер будет воспроизводить музыку папка за папкой, чтобы вы могли организовать композиции по исполнителям и альбомам. Можно целиком перетаскивать папки на плеер. Вы также можете сохранить музыку за пределами папки, можно воспроизвести музыку в меню папки **Другие песни** или просто перейти к режиму **перемешать все** для воспроизведения всей музыки, сохраненной внутри папок и вне их.

## 3.4.1 Безопасное отсоединение плеера

Закройте все активные приложения, обращающиеся к вашему плееру. Безопасно извлеките плеер, нажав  в панели задач, указанной на вашем компьютере.

## 3.5 Эксплуатация

### 3.5.1 Включение и выключение питания

Чтобы включить нажмите ►|| пока не появится мигающий экран PHILIPS.





Чтобы выключить, нажмите и удерживайте ►|| снова, пока экран не погаснет.

 **Совет** Плеер выключается автоматически, если он не используется или музыка не воспроизводится в течение 3 минут.

### 3.5.2 Перемещение по меню

Плеер оснащен системой интуитивного навигационного меню для выполнения настроек и действий. Используйте ◀◀ и ▶▶ для перемещения по меню. Нажмите ►|| чтобы подтвердить выбор.

При включении плеера отображается Главное меню. Для доступа в это меню можно также нажать MENU (МЕНЮ). Пункты меню:

 Музыка	Воспроизведение цифровых музыкальных композиций
 Радио	Прослушивание предустановленных радиостанций
 Записи	Воспроизведение записей
 Настройки	Изменение режима воспроизведения или языковых настроек, отображение сведений о плеере

# 4 Подробные сведения об эксплуатации

## 4.1 Музыкальный режим (также применяется к воспроизведению записей)

### 4.1.1 Органы управления

Во время воспроизведения доступны следующие функции:

Функция	Действие
Воспроизведение музыки или пауза	Нажмите ►
Переход к следующей композиции	Нажмите ►►
Переход к предыдущей композиции	Нажмите ◀◀
Поиск вперед	Нажмите и удерживайте ►►
Поиск назад	Нажмите и удерживайте ◀◀
Открытие меню параметров	Нажмите кнопку MENU
Повышение громкости	Нажмите VOL +
Понижение громкости	Нажмите VOL -

В главном меню выберите , чтобы перейти в музыкальный режим.

Поиск можно выполнять по следующим параметрам музыки:

Папки	▶ Папки	▶ Воспроизвести композиции в алфавитном порядке по каждой папке
	▶ Другие композиции	▶ Воспроизвести композиции в алфавитном порядке за пределами папки
Перемешать все	▶ Воспроизвести все композиции в случайном порядке	

 **Примечание** Данный плеер не поддерживает WMA-песни, загруженные из Интернета и защищенные авторским правом (Управление цифровыми правами - DRM).

## 4.1.2 Функции воспроизведения

### Режимы воспроизведения

Можно настроить плеер на воспроизведение композиций в случайном порядке или повторно.

- 1 Нажмите **MENU** (МЕНЮ), выберите **Settings** (Настройки), а затем - **Play modes** (Режимы воспроизведения).
- 2 Нажмите **⏮ / ⏭** для просмотра различных режимов воспроизведения (**Выкл.**, **Повторить 1**, **Повторить все**, **Перемешать и Повторить**).
- 3 Нажмите **▶||** для подтверждения выбора.

Значок	Значение
выключено	Обычное воспроизведение
⏮ Повторить 1	Воспроизвести одну песню повторно
⏮ Повторить все	Воспроизвести все песни повторно
⏮ Перемешать и Повторить	Воспроизведение всех песен в случайном порядке или повторно

 **Примечание** Режимы воспроизведения недоступны при воспроизведении записей.

### Звуковые настройки

Можно настроить плеер для воспроизведения композиций с различными настройками EQ (эквалайзера).

- 1 Нажмите **MENU** (МЕНЮ), выберите **Настройки**, а затем - **Звук.настр.**
- 2 Нажмите **⏮ / ⏭** чтобы выбрать **Рок**, **Поп**, **Джаз**, **Классика** или **Выкл.**
- 3 Нажмите **▶||** чтобы подтвердить выбор.

## 4.2 Радио\*

В главном меню выберите , чтобы войти в режим радио.

### Подключение наушников

Прилагаемая пара наушников служит в качестве радиоантенны. Правильное подключение наушников обеспечивает оптимальное качество приема радиосигнала.

### Выбор FM-региона

В главном меню выберите  > **Radio settings** (Настройки радио).

Регион	Частотный диапазон	Шаг настройки
Америка	87.5 - 108 MHz	0.1 MHz
Европа	87.5 - 108 MHz	0.05 MHz
Азия	87.5 - 108 MHz	0.05 MHz













\* Радио FM доступно только в некоторых региональных версиях.

## 4.2.1 Автоматическая настройка







- 1 Выберите **Автонастройка** в меню Радио .
- > Плеер будет искать станции с наиболее сильным сигналом и автоматически сохранит их (максимум 10 предустановленных каналов).

 **Совет** Остановите автонастройку, нажав любую клавишу, кроме клавиши громкости.

## 4.2.2 Воспроизведение предустановленной радиостанции и настройка на станцию

- 1 В меню Радио , выберите **Предустановки**.
- 2 Нажмите  или  для просмотра и выберите предустановленные станции.
- 3 После выбора предустановки кратковременно нажмите  /  для перехода к другим предустановленным станциям.
- 4 Можно также настроить частоту выбранной предустановленной станции, длительно нажав клавиши  / , номер предустановки начнет мигать; кратковременно нажмите  или  еще раз для пошаговой настройки частоты, длительно нажмите для поиска следующей станции с сильным сигналом. Для подтверждения и сохранения станции нажмите  II, или  /  для нового поиска.

## 4.2.3 Ручная настройка

- 1 Ручная настройка в меню радио обеспечивает прямую настройку на текущую или последнюю прослушанную предустановленную станцию.
- 2 Номер текущей / последней прослушанной предустановки будет мигать после входа в это меню.
- 3 Кратковременно нажмите  или  для пошаговой настройки частоты (0,05 МГц для Европы и Азии, 0,1 МГц для США).
- 4 Длительно нажмите  или  для поиска следующей станции с сильным сигналом.
- 5 Для подтверждения и сохранения станции нажмите  II, или  /  для нового поиска, как в шаге 3 или 4 выше.

## 4.2.4 Предустановленные станции для каждого региона

Плеер может сохранить разные наборы предустановленных станций для каждого региона. После выбора региона в настройке радио и сохранения предустановленной станции эти станции будут сохранены только в этом регионе.

## 4.3 Записи

Плеер позволяет делать и воспроизводить голосовые записи.

### 4.3.1 Выполнение записи

- 1 Нажмите и удерживайте **REC**, чтобы начать запись голоса.  
> На плеере отобразится состояние записи.
- 2 Нажмите и удерживайте **REC** еще раз, чтобы остановить запись голоса.  
> На плеере отобразится состояние сохранения. Запись голоса будет сохранена в плеере. (Имя файла: VOICEXXX.WAV, где XXX - это автоматически генерируемый номер записи.)

 **Совет** Можно приостановить и возобновить запись в любой момент, нажав клавишу **▶||**.

### 4.3.2 Воспроизведение записей

Записи можно найти в режиме Записи.

- 1 В главном меню выберите **🔍**, чтобы войти в режим Записи. Плеер воспроизведет все записи в алфавитном порядке, начиная с последней выполненной записи.
- 2 Нажмите **▶||** чтобы приостановить воспроизведение записи.
- 3 Нажмите **◀◀** или **▶▶** для воспроизведения следующей или предыдущей записи.
- 3 Нажмите и удерживайте **◀◀** или **▶▶** для быстрой перемотки воспроизводимой записи вперед или назад.

### 4.3.3 Загрузка записей на компьютер

- 1 Подключите плеер к компьютеру.
- 2 Выберите плеер в **Проводнике Windows**.  
> Вы увидите папку **ГОЛОС**. Эта папка содержит записи.
- 3 Перетащите записи в любое местоположение на компьютере.

### 4.3.4 Удаление записей

Удалить записи можно только на компьютере.

- 1 Подключите плеер к компьютеру.
- 2 Выберите плеер в **Проводнике Windows**.
- 3 Дважды щелкните папку **ГОЛОС**.
- 4 Выберите файлы для удаления и нажмите **Delete** (Удалить) на клавиатуре компьютера.



## 4.4 Настройки

Вы можете индивидуально настроить плеер.

- 1 Нажмите **MENU** и выберите **НАСТРОЙКИ**.
- 2 Нажмите **◀◀** / **▶▶** для просмотра различных параметров, нажмите **▶▶** для подтверждения выбора.
- 3 Нажмите **MENU** для выхода из текущего экрана настроек.

Настройки	Другие параметры
Режим воспроизведения	Выкл. / Повторить 1 / Повторить все / Перемешать и Повторить
Звук.настр	Поп/Рок/Джаз/Классика/выкл.
Язык	Английский / Французский / Немецкий / Испанский / Голландский / Итальянский / Португальский / Польский / Шведский / Упрощенный китайский / Традиционный китайский / Японский /Корейский / Русский
Информация	Версия FW / Своб. пр-во
Настройки радио	Америка / Европа / Азия
Заводские	Выберите Restore (Восстановить), чтобы удалить текущие настройки плеера и восстановить заводские настройки по умолчанию.

## 4.5 Использование плеера для хранения и переноса файлов данных

Можно использовать плеер для хранения и переноса файлов данных путем копирования файлов в плеер через **Проводник Windows**.

# 5 Обновление плеера

Плеер управляется внутренней программой, которая называется встроенной программой. Возможно, после приобретения плеера будут выходить обновления встроенной программы.

Программа Philips Device Manager (диспетчер устройства Philips) контролирует состояние встроенной программы плеера и сообщает о наличии ее новой версии. Для этого требуется подключение к Интернету.

Установите Philips Device Manager (диспетчер устройства Philips) с прилагаемого компакт-диска или загрузите последнюю версию с сайта [www.philips.com/support](http://www.philips.com/support) или [www.philips.com/usasupport](http://www.philips.com/usasupport) (для пользователей в США)

## 5.1 Ручная проверка версии встроенной программы

- 1 Подключите плеер к компьютеру.
- 2 Запустите **Менеджер устройства Philips** из меню **Пуск > Программы > Цифровой аудиоплеер Philips > SA22XX > Менеджер устройства Philips SA22XX**.

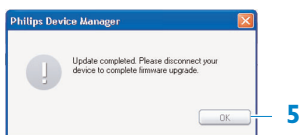
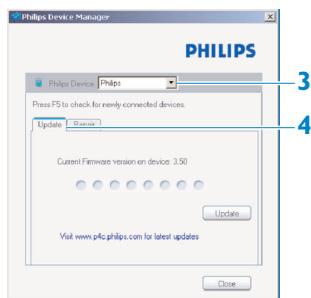

- 3 Проверьте подключение к Интернету.
- 4 Щелкните Update (Обновить).
  - > **Philips Device Manager** (диспетчер устройства Philips) проверит наличие новой встроенной программы в Интернете и установит ее на плеер.
- 5 После появления на экране сообщения Update completed (Обновление завершено) нажмите ОК и отсоедините плеер.
  - > Отобразится сообщение **Updating firmware** (Обновление встроенных программ).

# 6 Технические параметры

## Питание

- Источник питания: Щелочная батарея AAA\*

## Дисплей

- Изображение / дисплей ЖКД с белой подсветкой, 32 x 128 пикселя

## Звук

- Разделение каналов: >35 дБ
- Настройки эквалайзера: Рок / Джаз / Поп / Классика / Выкл.
- Частотная характеристика: 80 - 18000Гц
- Соотношение сигнала и шума: > 80дБ
- Выходная мощность (RMS) 2x2.5мВт

## Воспроизведение аудио

- Формат сжатия: MP3 (8-320Кбит/с и VBR; частота дискретизации: 8, 11.025, 16, 22.050, 24, 32, 44.1, 48кГц), WMA (64-320Кбит/с)
- Поддержка тегов ID3: Название композиций и исполнителей

## Запись

- Аудиозахват: Встроенный микрофон (моно)

## Устройство хранения

- Встроенная память: SA220X 512Мб NAND флэш + SA221X 1Гб NAND флэш + SA222X 2Гб NAND флэш +

## Возможности соединения

- Наушники 3,5 мм, USB 2.0++

## Передача музыки

- Перетаскиваете файлы в Проводнике Windows

## Системные требования

- Windows(r) ME, 2000 или XP
- Процессор класса Pentium 300 МГц или выше
- 128 Мб RAM
- 500 Мб свободного пространства на жестком диске
- Подключение к Интернету
- Microsoft Internet Explorer 6.0 или выше
- Видеокарта
- Звуковая карта
- USB-порт

\* Аккумуляторы имеют ограниченное количество циклов перезарядки и в конечном итоге подлежат замене.

\*\* 1 Мб = 1 миллион байтов; доступный объем для хранения будет меньше.  
1 Гб = 1 миллиард байтов; доступный объем для хранения будет меньше.  
Полный объем памяти может не быть доступен, поскольку некоторая часть памяти резервируется для проигрывателя.  
Емкость определяется исходя из расчета 4 минуты на песню и при кодировании 64 кбит/сек WMA.

+ Фактическая скорость переноса может различаться в зависимости от операционной системы и конфигурации программного обеспечения.

# 7 Часто задаваемые вопросы

В случае неполадки сначала проверьте следующие пункты. Дополнительную помощь и советы по устранению неполадок см. в разделе FAQs (Часто задаваемые вопросы) [www.philips.com/support](http://www.philips.com/support).

Если вы не можете найти решение, следуя этим советам, обратитесь к дилеру или в сервисный центр.

 **Предупреждение** Ни в коем случае не пытайтесь ремонтировать устройство самостоятельно, т.к. это приведет к аннулированию гарантии.

## **Мой плеер не включаете, заблокирован или сломался.**

- Возможно, батарея разряжена. Вставьте новую батарею, прежде чем использовать устройство.
- Возможно, вы не нажали и не удерживали **▶||** достаточно долго. Нажмите и удерживайте **▶||**, пока на дисплее не появится мигающий экран Philips.
- Выполните "мягкую" перезагрузку, вынув и снова вставив батарею.

## **Если ничто не работает, используйте диспетчер устройства восстановления плеера:**

- 1 Запустите **Менеджер устройства Philips** из меню **Пуск > Программы > Цифровой аудиоплеер Philips > SA22XX > Менеджер устройства Philips SA22XX** на вашем компьютере.
- 2 Подключите плеер к компьютеру.
- 3 Менеджер устройства распознает плеер и перейдет в режим восстановления. Следуйте инструкциям Менеджера устройства.

## **После передачи на плеере нет музыки.**

### **Песни имеют формат MP3 или WMA?**

Плеер не воспроизводит другие форматы.

## **Плеер не реагирует на нажатие любых клавиш, потом "зависает" или "застывает".**

Выньте и снова вставьте батарею.

## **Отсутствует звук.**

Убедитесь, что наушники полностью вставлены в соответствующий разъем.

## **Плеер показывает .**

Переключите сдвижной переключатель LOCK для разблокировки нажатия клавиш.

**Плеер показывает  Memory full!.**

Подключите плеер к компьютеру. Удалите ненужные файлы, отключите плеер безопасным образом и выполните запись снова.

**Некоторые песни не отображаются или не воспроизводятся плеером.**

- Возможно, аудиофайл поврежден, попробуйте сначала воспроизвести файл на ПК. Если он не воспроизводится, скопируйте песню еще раз.
- Данный плеер не поддерживает песни, записанные с битрейтом свыше 320 Кбит/с.
- Данный плеер не поддерживает WMA-композиции, купленные в интернет-магазинах и защищенные авторским правом (DRM); возможно воспроизведение только незащищенных WMA-композиций на данном плеере. Песня записана в формате, неподдерживаемом плеером. Поддерживаются только файлы MP3, WMA.

# 8 Глоссарий

## **Альбом**

Сборник песен/фотографий

## **Управление цифровыми правами (DRM)**

Технология, обеспечивающая постоянный уровень защиты цифровых данных с помощью шифрования, используя криптографический ключ. Авторизованные получатели (или конечные пользователи) должны приобрести лицензию, чтобы разблокировать шифр и использовать данные.

## **MP3**

Формат сжатия аудиоданных, известный как MPEG-1 Audio Layer 3.

## **Список**

Список цифровых мультимедийных данных.  
воспроизведения

## **Корневое меню**

Главное меню, расположенное сверху дерева пользовательского интерфейса.

## **Песня**

Отдельная композиция или дискретная часть аудиоданных.

## **Название**

Самая крупная единица цифровых мультимедийных данных. Для компакт-диска это может быть его название.

## **WAV**

Формат цифрового мультимедийного файла для хранения звука.

## **Windows Media Audio (WMA)**

Аудиофайл в формате Windows Media. Аудиоданные файла кодируются одним из кодеков Windows Media Audio.

PHILIPS оставляет за собой право вносить изменения в дизайн и технические характеристики без предварительного уведомления.



Be responsible  
Respect copyrights

Specifications are subject to change without notice.  
Trademarks are the property of Koninklijke Philips  
Electronics N.V. or their respective owners  
© 2007 Koninklijke Philips Electronics N.V.  
All rights reserved.  
[www.philips.com](http://www.philips.com)



print in china  
wk7135