



SA2200

SA2201

SA2204

SA2205

SA2210

SA2211

SA2214

SA2215

SA2220

SA2221

SA2224

SA2225

www.philips.com/support

Bei Fragen wenden Sie sich
telefonisch an unseren Support unter
0180 5 007 532

Audioplayer

PHILIPS

Support?

Besuchen Sie

www.philips.com/support

für ausführliches Support-Material wie Bedienungsanleitung, Flash Tutorial, die jeweils neuesten verfügbaren Software-Upgrades sowie Lösungen und Antworten auf häufig gestellte Fragen (FAQs).

Sie können sich auch an unseren Kundendienst unter,

0180 5 007 532 (€0,12/min)

wenden, wo Ihnen unser Expertenteam gerne mit Rat zur Seite steht, um jegliche Probleme mit Ihrem Player zu beheben.

Land	Helpdesk	Tarif / Min.	Bereithalten
Europe			
Austria	0820 901115	€0.20	Das Kaufdatum, Modellnummer und Seriennummer
Belgium	070 253 010	€0.17	La date d'achat la référence et le numéro de série du produit
Czech Republic	800142100	Místní tarif	Datum zakoupení, číslo modelu a sériové číslo
Denmark	35 25 87 61	Lokal tarif	Indkøbsdato, type-, model- og serienummer
Finland	09 2290 1908	Paikallispuhelunmaksun hinta	Ostopäivä ja tarkka mallinnumero ja sarjanumero
France	08 9165 0006	€0.23	La date d'achat, la référence et le numéro de série du produit
Germany	0180 5 007 532	€0,14	Das Kaufdatum, Modellnummer und Seriennummer
Greek	0 0800 3122 1223	1 αστική μονάδα	Την ημερομηνία αγοράς και τον ακριβή κωδικό μοντέλου και τον αριθμό σειράς του προϊόντος σας
Hungary	06 80 018544	Helyi tarifa	A vásárlás dátuma, modell szám és szériaszám
Ireland	01 601 1161	Local tariff	Date of Purchase, Model number and Serial number
Italy	199 404 042	€0.25	La data di acquisto, numero di modello e numero di serie
Luxemburg	26 84 30 00	Tarifification locale	La date d'achat, la référence et le numéro de série du produit
Netherlands	0900 0400 063	€0.20	De datum van aankoop, modelnummer en serienummer
Norway	2270 8250	Lokal tariff	Dataoet da du kjøpte produktet & modellnummer & serienummeret
Poland	022 3491504	Cena połączenia lokalnego	Data zakupu, Numer modelu i numer serijny
Portugal	2 1359 1440	Preço local	A data de compra, número do modelo e número de série
Russia	(495) 961-1111 8 800 200-0880	по России звонок бесплатный	Дата покупки, Номер модели и Серийный номер
Slovakia	0800004551	Miestna tarifa	Dátum zakúpenia, číslo modelu a sériové číslo
Spain	902 888 785	€0,15	Fecha de compra y número del modelo y número de serie
Sweden	08 632 0016	Lokal kostnad	Inköpsdatum, modellnummer och serienummer
Switzerland	02 2310 2116	Ortstarif	Das Kaufdatum, Modellnummer und Serial number
UK	0906 1010 017	£0.15	Date of Purchase, Model number and Serial number
North America			
Canada	1-800-661-6162 (Francophone) 1-888-744-5477 (English / Spanish)	Free	Date of Purchase, Model number and Serial number
USA	1-888-744-5477	Free	Date of Purchase, Model number and Serial number
South America			
Argentina	11 4544 2047	Tarifa local	Fecha de compra y número del modelo y número de serie
Brazil	0800 701 02 03 (Except Sao Paulo) 2121 0203 (Sao Paulo)	Grátis Preço local	A data de compra, número do modelo e número de série
Chile	600 744 5477	Tarifa local	Fecha de compra y número del modelo y número de serie
Mexico	01 800 504 6200	Gratis	Fecha de compra y número del modelo y número de serie
Asia			
China	4008 800 008	本地费率	购买日期、型号及序号
Hong Kong	2619 9663	本地费率	購買日期、型號及序號
Korea	02 709 1200	관세	구매일자, 모델 번호, 시리얼 번호

Inhaltsangabe

1	Wichtige Sicherheits-und Betriebshinweise	4
2	Über Ihren neuen Player	7
2.1	Mitgeliefertes Zubehör	7
2.2	Registrieren Sie Ihr Gerät	7
3	Erste Schritte	8
3.1	Übersicht über Bedienelemente und Anschlüsse	8
3.2	Installieren	9
3.3	Anschließen	9
3.3.1	Einlegen der Batterie	9
3.4	Übertragen von Musiktiteln	10
3.4.1	Trennen des Players vom PC	11
3.5	Los geht's - Musik hören!	11
3.5.1	Ein-/Ausschalten	11
3.5.2	Navigation durch das Menü	11
4	Vorgänge und Funktionen	12
4.1	Musikmodus	12
4.1.1	Funktionstasten	12
4.1.2	Erweiterte Wiedergabeoptionen	12
4.2	Radio*	13
4.2.1	Automatischer Sendersuchlauf	13
4.2.2	Anhören gespeicherter Radiosender und Feineinstellung	14
4.2.3	Manueller Suchlauf	14
4.2.4	Speicherung von Radiosendern nach Region	14
4.3	Aufnahmen	14
4.3.1	Aufnahmen machen	15
4.3.2	Aufnahmen anhören	15
4.3.3	Übertragen von Aufnahmen auf den Computer	15
4.3.4	Löschen von Aufnahmen	15
4.4	Einstellungen	16
4.5	Ihren Player zum Speichern und Übertragen von Datendateien verwenden	16
5	Updaten Ihres Players	17
5.1	Manuelle Überprüfung der Aktualität Ihrer Firmware	17
6	Technische Daten	18
7	Häufig gestellte Fragen (FAQs)	19
9	Glossar	21

I Wichtige Sicherheits- und Betriebshinweise

Wartungshinweise

So vermeiden Sie Schäden oder Fehlfunktionen:

- Setzen Sie das Gerät keinen hohen Temperaturen durch Wärmequellen oder direkter Sonneneinstrahlung aus.
- Lassen Sie den Player nicht fallen, lassen Sie nichts auf den Player fallen.
- Lassen Sie den Player nicht ins Wasser fallen. Vermeiden Sie den Kontakt von Kopfhörerbuchse oder Batteriefach mit Wasser. In das Gerät eindringendes Wasser kann schwere Schäden verursachen.
- Verwenden Sie keine Reinigungsmittel, die Alkohol, Ammoniak, Benzol oder Schleifmaterial enthalten, da hierdurch das Gerät beschädigt werden kann.
- Eingeschaltete Mobiltelefone in der Umgebung des Geräts können zu Interferenzen führen.
- Bitte erstellen Sie Sicherungskopien Ihrer Dateien. Philips haftet nicht für den Verlust von Inhalten, wenn das Gerät beschädigt ist bzw. Inhalte nicht lesbar sind.
- Verwalten (übertragen, löschen, usw.) Sie Ihre Dateien ausschließlich mit der mitgelieferten Musiksoftware, um Probleme zu vermeiden!

Betriebs- und Lagertemperaturen

- Die optimale Temperatur für den Betrieb des Geräts liegt zwischen 0 und 35°C (32 und 95°F).
- Die optimale Lagertemperatur liegt zwischen -20 und 45° C (-4 und 113° F).
- Bei niedrigen Temperaturen kann sich die Lebensdauer der Batterie verkürzen.

Ersatzteile/ Zubehör

Besuchen Sie www.philips.com/support bzw. www.philips.com/usasupport (für Kunden aus den USA) oder kontaktieren Sie unseren telefonischen Kundendienst (die Nummer finden Sie auf der ersten Seite dieser Bedienungsanleitung), wenn Sie Ersatzteile/ Zubehör bestellen wollen.

Schützen Sie Ihr Gehör

Hören Sie mit einer moderaten Lautstärke.

- Ständiges Benutzen von Kopfhörern bei hoher Lautstärke kann Ihr Gehör nachhaltig beschädigen. Von diesem Produkt können Töne in Dezibelbereichen ausgehen, die bereits nach weniger als einer Minute schwerwiegende Gehörschäden hervorrufen können. Die oberen Dezibelbereiche sind für Menschen, die bereits einen Hörsturz, Hörverlust, -schwund oder dergleichen erlitten haben zu meiden.
- Das Gehör gewöhnt sich über die Zeit an ein bestimmtes Lautstärkeniveau, die Lautstärkeempfindung nimmt ab. Daher neigt man dazu die Lautstärke wiederum zu erhöhen, um das Ursprungsniveau zu erreichen. Dementsprechend kann ein längeres Hören bei einer als „normal“ empfundenen Lautstärke Ihr Gehör schädigen! Um dem vorzubeugen, sollten Sie von vornherein eine mäßige Lautstärke einstellen und diese auch nicht erhöhen!



Stellen Sie einen mäßigen Lautstärkepegel ein:

- Stellen Sie die Lautstärke zuerst leise ein.
- Erhöhen Sie daraufhin die Lautstärke kontinuierlich, bis Sie ein angenehmes und klares Hörerlebnis ohne Klangverzerrungen haben.

Hören Sie in entsprechend angemessenen Zeiträumen:

- Auch längeres bzw. überlanges Hören bei eigentlich „sicherem“ Lautstärkelevel kann Ihr Gehör schädigen.
- Achten Sie darauf, dass Sie Ihr Gerät angemessen verwenden und entsprechende Pausen machen!

Beachten Sie unbedingt die nachfolgenden Hinweise zur Verwendung der Kopfhörer.

- Hören Sie bei angemessenem Lautstärkelevel und für einen angemessenen Zeitraum!
- Achten Sie darauf, dass Sie die Lautstärke nicht Ihrem Hörempfinden entsprechend anpassen!
- Vermeiden Sie es, die Lautstärke so einzustellen, dass Sie Ihre Umwelt nicht mehr hören können!
- In möglichen Gefahrensituationen ist Vorsicht geboten! Am besten unterbrechen Sie dann zeitweilig die Benutzung des Gerätes.
- Sie sollten die Kopfhörer nicht beim Fahren, Radfahren, Skateboardfahren oder dergleichen benutzen, weil dies zu einem Unfall führen kann! Zudem ist die Verwendung im Straßenverkehr vielerorts verboten!

Wichtig (für Modelle, in deren Lieferumfang Kopfhörer enthalten sind):

Philips garantiert die Einhaltung der Richtlinien bezüglich des maximalen Schalldruckes nur dann, wenn die im Lieferumfang enthaltenen Originalkopfhörer verwendet werden. Wenn ein Kopfhörer ersetzt werden muss, wenden Sie sich bitte an Ihren Einzelhändler, um den ursprünglich mitgelieferten oder einen technisch vergleichbaren Kopfhörer zu erhalten.

Copyright Informationen

Alle genannten Marken sind Dienstleistungsmarken, Marken oder eingetragene Marken der entsprechenden Hersteller.

Die unautorisierte Vervielfältigung sowie der Vertrieb von Internet-/CD-Aufnahmen stellt eine Verletzung des Urheberrechts dar und ist strafbar.

Die unbefugte Vervielfältigung urheberrechtlich geschützter Werke, einschließlich Computerprogramme, Dateien, Rundfunksendungen und musikalischer Werke, kann eine Verletzung des Urheberrechts darstellen und eine Strafbarkeit begründen. Dieses Gerät darf zu den genannten missbräulichen Zwecken nicht verwendet werden.

Das Windows Media- und das Windows-Logo sind Marken oder eingetragene Marken der Microsoft Corporation in den Vereinigten Staaten und/oder anderen Ländern.

Datenerfassung

Es ist erklärtes Ziel von Philips, die Qualität der Philips-Produkte und die Benutzerfreundlichkeit zu optimieren. Um das Benutzungsprofil dieses Gerätes zu erfassen, protokolliert dieses Gerät einige Informationen/Daten auf dem nichtflüchtigen Permanent Speicher des Gerätes. Diese Daten werden zur Identifizierung und Erkennung von Störungen und Problemen während der Verwendung des Gerätes durch den Benutzer gebraucht. Die gespeicherten Daten umfassen zum Beispiel die Wiedergabedauer im Musikmodus, Spieldauer im Tunermodus, die Anzahl der Anzeigen von niedriger Akkukapazität, etc. Die gespeicherten Daten umfassen nicht die auf dem Gerät verwendeten Inhalte oder Medien oder die Downloadquelle. Die auf dem Gerät gespeicherten Daten werden nur dann abgerufen und verwendet, WENN der Benutzer das Gerät an das Philips-Kundendienstzentrum zurückgibt, und werden NUR zur vereinfachten Fehlererkennung und -vorbeugung verwendet. Die gespeicherten Daten werden dem Benutzer sofort nach seinem Ersuchen zur Verfügung gestellt.

Entsorgung Ihres Altgeräts



Ihr Gerät wurde unter Verwendung hochwertiger Materialien und Komponenten entwickelt und hergestellt, die recycelt und wieder verwendet werden können.

Befindet sich dieses Symbol (durchgestrichene Abfalltonne auf Rädern) auf dem Gerät, bedeutet dies, dass für dieses Gerät die Europäischen Richtlinie 2002/96/EG gilt.

Informieren Sie sich über die geltenden Bestimmungen zur getrennten Sammlung von Elektro- und Elektronik-Altgeräten in Ihrem Land.

Richten Sie sich bitte nach den geltenden Bestimmungen in Ihrem Land, und entsorgen Sie Altgeräte nicht über Ihren Haushaltsabfall. Durch die korrekte Entsorgung Ihrer Altgeräte werden Umwelt und Menschen vor möglichen negativen Folgen geschützt.

Modifikationen

Modifikationen, die nicht durch den Hersteller autorisiert sind, lassen die Betriebserlaubnis und jeden Garantieanspruch erlöschen.

Hinweis für die Europäische Union

Dieses Produkt entspricht den Funkentstörvorschriften der Europäischen Union.

2 Über Ihren neuen Player

Mit Ihrem neuen Player können Sie

- MP3s und WMAs abspielen,
- FM (UKW)-Radio hören*,
- Sprachaufnahmen machen.

2.1 Mitgeliefertes Zubehör

Folgendes Zubehör ist im Lieferumfang Ihres Players enthalten:



Player



Kopfhörer



Kurzbedienungsanleitung



CD-ROM mit Philips Geräte-Manager,
Benutzerhandbuch und häufig gestellten Fragen (FAQs)

2.2 Registrieren Sie Ihr Gerät

Wir empfehlen Ihnen, Ihr Produkt zu registrieren, um Zugriff auf frei zur Verfügung gestellte Updates zu bekommen. Zum Registrieren Ihres Gerätes melden Sie sich bitte auf www.philips.com/register oder www.philips.com/usasupport (für Kunden aus den USA) an, so dass wir Sie bei Verfügbarkeit neuer Updates sofort benachrichtigen können.

* UKW-Radio ist bei einigen regionalen Versionen erhältlich.

3 Erste Schritte

3.1 Übersicht über Bedienelemente und Anschlüsse

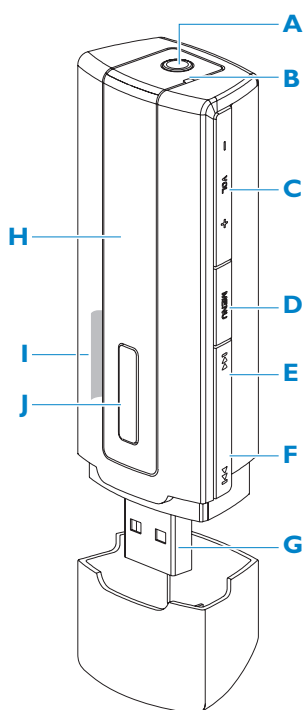

A 🎧	Kopfhöreranschluss
B	Mikrofon
C - Vol +	Verringern bzw. Erhöhen der Lautstärke
D MENU/REC	Taste drücken zum Aufrufen des Menüs/Zurückgehen zum vorherigen Menü Starten/Stoppen von Mikrofonaufnahmen
E ◀◀	Taste drücken für vorherigen Song, Taste gedrückt halten für schnellen Rücklauf. Im Menümodus Taste drücken zum Bewegen im und durch das Menü.
F ▶▶	Taste drücken für nächsten Song, Taste gedrückt halten für schnellen Vorlauf. Im Menümodus Taste drücken zum Bewegen im und durch das Menü.
G	USB-Stecker
H Display	Dynamisches Display: Anzeige von Menü, Optionen und Titelinformationen
I 🔒	Tastensperre ein/aus
J ⏻ / ▶	Ein-/Ausschalten, Wiedergabe/Pause, Bestätigung einer Menüeinstellung

3.2 Installieren

! **Wichtig** Bitte stellen Sie sicher, dass Sie die Software, die Sie auf der im Lieferumfang Ihres Players enthaltenen CD finden, installieren. Sie benötigen diese Software für die Übertragung von Musik.

Mindestsystemanforderungen:

- Windows® XP, ME oder 2000
- Mindestens Pentium Class 300 MHz-Prozessor
- 128MB RAM
- 500 MB Festplattenspeicher
- Internetverbindung (empfohlen)
- Microsoft Internet Explorer 6.0 oder höher
- USB-Anschluss

- 1 Legen Sie die im Lieferumfang enthaltene CD in das CD-ROM-Laufwerk Ihres PCs ein.
- 2 Für die vollständige Installation des **Philips Device Managers** (Philips Gerätemanager) befolgen Sie die auf dem Bildschirm angezeigten Anweisungen.
- 3 Sollte das Installationsprogramm nicht automatisch erfolgen, durchsuchen Sie die Inhalte auf der CD mittels des Windows Explorers und starten Sie das Programm durch Doppelklicken auf die Datei mit der Endung .exe.

CD verloren? Keine Sorge! Sie können die Inhalte der CD auch unter www.philips.com/support oder www.philips.com/usasupport (für Kunden in den USA) herunterladen.

3.3 Anschließen

3.3.1 Einlegen der Batterie



- 1 Entfernen Sie zuerst die USB-Schutzkappe.

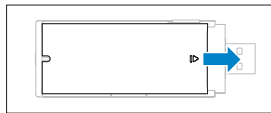



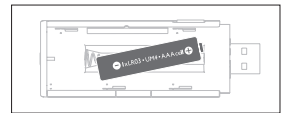

- 2 Schieben Sie dann die Batteriefachabdeckung wie abgebildet in Pfeilrichtung auf.



- 3 Legen Sie nun die im Lieferumfang enthaltene AAA-Batterie in das Batteriefach ein und bringen Sie die Abdeckung dann wieder an.

3.3.2 Anzeige des Batteriekapazität auf Ihrem Player

Der ungefähre Ladezustand des Batterie wird Ihnen mit folgenden Symbolen angezeigt:

-  Batterie vollständig aufgeladen
-  Batterie zu zwei Drittel voll
-  Batterie halb voll
-  Batterie fast leer
-  Batterie leer

 **Hinweis** Wenn die Batterien fast leer sind, beginnt die Anzeige für den niedrigen Batteriestand zu blinken. Ihr Gerät schaltet sich in weniger als 60 Sekunden aus. Vor dem Abschalten speichert das Gerät alle Einstellungen und nicht abgeschlossene Aufnahmen.

3.4 Übertragen von Musiktiteln

Ihr Player erscheint im **Windows Explorer** als USB-Massenspeichergerät. So können Sie Ihre Musikdateien verwalten und bei bestehender USB-Verbindung auf Ihren Player übertragen.

- 1 Klicken Sie und markieren Sie einfach einen oder mehrere Songs, die Sie von Ihrem Computer auf Ihren Player übertragen wollen.
- 2 Um die jeweils ausgewählten Songs dann zu übertragen, können Sie sie einfach per Drag & Drop auf Ihren Player ziehen.

 **Tipp** Wollen Sie Musik-CDs auf Ihren Player übertragen, verwenden Sie entsprechende Softwareprogramme wie "Musicmatch Jukebox" oder auch den "Windows Media Player", um die Musiktitel einer Audio-CD zuerst in MP3-/WMA-Dateien umzuwandeln ("rippen"). Kopieren Sie die entsprechenden Dateien danach einfach über den Windows Explorer auf Ihren digitalen Audioplayer. Kostenlose Versionen dieser Programme finden Sie zum Download im Internet.

 **Tipp** Verwalten Sie Ihre Musikdateien in Ordnern. Von Ihrem Player werden die Musikdateien dann Ordner für Ordner wiedergegeben. Auf diese Weise können Sie Ihre Musik z. B. auch nach Interpreten oder Alben sortieren. Sie müssen Ihre Musik nicht in Ordnern anlegen. Wollen Sie die Wiedergabe von Songs, die nicht in Ordnern gespeichert sind, starten, so finden Sie die Titel unter **Andere Songs**. Sie können aber auch einfach **Shuffle all** auswählen, um alle gespeicherten Musiktitel wiederzugeben.

3.4.1 Trennen des Players vom PC

Beenden Sie zuerst jede geöffnete Anwendung, die auf Ihren Player zugreift. Trennen Sie danach Ihren Player sicher von Ihrem Computer, indem Sie folgendes Symbol  in der Taskleiste anklicken.

3.5 Los geht's - Musik hören!

3.5.1 Ein-/Ausschalten

Drücken Sie zum Einschalten Ihres Players die Taste **▶||**, bis Ihnen der Philips-Willkommensbildschirm auf dem Display angezeigt wird.





Zum Ausschalten des Geräts halten Sie einfach die Taste **▶||** gedrückt, bis das Display erlischt.

*** Tipp** Ihr Player schaltet sich automatisch aus, wenn für 3 Minuten keine Funktion ausgeführt wurde bzw. keine Musik abgespielt wird.

3.5.2 Navigation durch das Menü

Ihr Player verfügt über ein intuitives Menünavigationssystem, das Sie durch die verschiedenen Einstellungen und Vorgänge führt. Durchsuchen und bewegen Sie sich durch die einzelnen Menüs mit den Tasten **◀◀** und **▶▶**. Bestätigen Sie Ihre Auswahl durch Drücken der Taste **▶||**. Zum Aufrufen des Menüs und zum Zurückgehen zur vorherigen Menüebene drücken Sie einfach **MENU**.

Beim Einschalten des Geräts wird das Hauptmenü angezeigt. Darin finden Sie folgende Menüs:

 Musik	Abspielen Ihrer digitalen Musiktitel
 Radio	Anhören Ihrer gespeicherten Radiosender
 Aufnahmen	Abspielen Ihrer Aufnahmen
 Einstellungen	Anpassen von Einstellungen wie Wiedergabemodus, Equalizer und Spracheinstellung sowie zur Anzeige von Player-Informationen

4 Vorgänge und Funktionen

4.1 Musikmodus (auch zutreffend für die Wiedergabe von Aufnahmen)

4.1.1 Funktionstasten

Während der Musikwiedergabe stehen Ihnen folgende Optionen zur Verfügung:

Funktion	Taste(n)
Wiedergabe/Pause	Drücken der Taste ►
Springen zum nächsten Song	Drücken der Taste ►►
Springen zum vorherigen Song	Drücken der Taste ◀◀
Suchlauf vorwärts	Gedrückthalten der Taste ►►
Suchlauf rückwärts	Gedrückthalten der Taste ◀◀
Zurückgehen zum Durchsuchen	Drücken der Taste MENU
Erhöhen der Lautstärke	Drücken der Taste VOL +
Verringern der Lautstärke	Drücken der Taste VOL -

Wählen Sie im Hauptmenü  aus, um den Musikmodus aufzurufen.

Sie können nach folgenden Kriterien suchen:

Ordner	▶ Ordner	▶ Wiedergabe der Songs in Ordnern in alphabetischer Reihenfolge
	▶ Andere Songs	▶ Wiedergabe der nicht in Ordnern gespeicherten Songs in alphabetischer Reihenfolge
Shuffle all	▶ Wiedergabe aller Songs in zufälliger Reihenfolge	

 **Hinweis** Von diesem Player wird die Wiedergabe von kopiergeschützten Songs (Digitale Rechteverwaltung/"Digital Rights Management", DRM) im WMA-Format nicht unterstützt, die Sie im Internet erworben haben.

4.1.2 Erweiterte Wiedergabeoptionen

Wiedergabemodi

Sie können auf Ihrem Player die wiederholte Wiedergabe oder auch die Wiedergabe von Songs in zufälliger Reihenfolge einstellen.

- 1 Drücken Sie hierfür **MENU**, gehen Sie zu **Einstellungen** und wählen Sie dann **Wiedergabemodi** aus.
- 2 Wählen Sie mithilfe der Tasten ◀◀ / ►► die folgenden Optionen aus: **Aus** , **Repeat 1** , **Repeat all** und **Shuffle & Wdh.**

3 Bestätigen Sie Ihre Auswahl durch Drücken der Taste ►II.

Symbol	Beschreibung
Repeat 1	Einen Titel wiederholt wiedergeben
Repeat all	Alle Titel wiederholt wiedergeben
Shuffle & Wdh	Alle Titel in zufälliger Reihenfolge und wiederholt wiedergeben
Aus	Normale Wiedergabe

Hinweis Bei der Wiedergabe von Aufnahmen stehen Ihnen die verschiedenen Wiedergabemodi nicht zur Verfügung.

Klangeinstellungen

Sie können einstellen, dass Ihr Player Musiktitel mit verschiedenen Equalizereinstellungen („EQ“) wiedergibt.

- 1 Drücken Sie **MENU** und wählen Sie unter **Einstellungen Klangeinst.** aus.
- 2 Wählen Sie mithilfe der Tasten ◀◀ / ▶▶ die Option **Pop, Rock, Jazz, Klassik** oder **Aus**.
- 3 Bestätigen Sie Ihre Auswahl durch Drücken auf ►II.

4.2 Radio*

Wählen Sie im Stammmenü aus, um in den Radiomodus zu gelangen.

Anschließen der Kopfhörer

Die im Lieferumfang Ihres Players enthaltenen Kopfhörer dienen als Radioantenne. Stellen Sie sicher, dass die Kopfhörer richtig angeschlossen sind, um den bestmöglichen Empfang zu gewährleisten.

FM-Bereich wählen

Wählen Sie dafür im Hauptmenü > **Radioeinstellen** aus.

Bereich	Frequenzbereich	Sendereinstellung
Amerika	87.5 - 108 MHz	0.1 MHz
Europa	87.5 - 108 MHz	0.05 MHz
Asien	87.5 - 108 MHz	0.05 MHz













4.2.1 Automatischer Sendersuchlauf

- 1 Wählen Sie hierfür **Automatischer Suchlauf** im Menü "Radio" aus.
- > *Der Player sucht daraufhin nach den Radiosendern mit dem bestem Empfangssignal und speichert diese automatisch auf den Speicherplätzen (max. 10) ab.*







Tip Wollen Sie den automatischen Sendersuchlauf abbrechen, drücken Sie einfach eine beliebige Taste, ausgenommen die Tasten zur Lautstärkesteuerung.

* UKW-Radio ist bei einigen regionalen Versionen erhältlich.

4.2.2 Anhören gespeicherter Radiosender und Feineinstellung

- 1 Wählen Sie hierfür im Menü "Radio"  Speicherplatz aus.
- 2 Verwenden Sie dann die Taste  bzw.  zum Durchsuchen Ihrer gespeicherten Sender und zum Auswählen eines Radiosenders.
- 3 Haben Sie einen Radiosender ausgewählt, drücken Sie kurz  /  zum Wechseln und Einstellen eines anderen gespeicherten Radiosenders.
- 4 Sie können auch die Feineinstellung der Frequenz eines jeweils ausgewählten Radiosenders vornehmen, indem Sie länger die Tasten  /  drücken. Blinkt die jeweilige Nummer des Speicherplatzes des Senders auf, drücken Sie wieder kurz die Taste  bzw. , um so die schrittweise Feineinstellung des jeweiligen Senders vorzunehmen. Drücken Sie die Taste(n) länger, so starten Sie damit die Suche nach dem jeweils nächsten verfügbaren, starken Empfangssignal. Zur Bestätigung und zum Speichern drücken Sie dann die Taste  oder drücken Sie die Tasten  / , um einen neuen Suchlauf zu starten.

4.2.3 Manueller Suchlauf

- 1 Über die Option des manuellen Suchlaufs und der manuellen Sendereinstellung, die Ihnen im Menü "Radio" zur Verfügung steht, können Sie direkt den jeweils zuletzt eingestellten, gespeicherten Radiosender anhören.
- 2 Haben Sie dieses Menü aufgerufen, blinkt der Speicherplatz des jeweils zuletzt eingestellten, gespeicherten Radiosenders auf.
- 3 Um dann die schrittweise Feineinstellung der Radiofrequenz vorzunehmen (0,05 MHz - Europa & Asien, 0,1 MHz - USA), drücken Sie die Taste  bzw. .
- 4 Um die Suche nach dem jeweils nächsten verfügbaren, starken Empfangssignal zu starten, drücken Sie die Taste  bzw. .
- 5 Zur Bestätigung und zum Speichern drücken Sie dann die Taste  oder drücken Sie die Tasten  / , um einen neuen Suchlauf zu starten (siehe auch die oben beschriebenen Schritte 3 bzw. 4).

4.2.4 Speicherung von Radiosendern nach Region

Mit Ihrem neuen Player können Sie auch verschiedene Radiosender für eine bestimmte Region entsprechend abspeichern. Haben Sie eine Region unter den Radioeinstellungen ausgewählt und die jeweiligen Radiosender auf den Speicherplätzen gespeichert, so werden diese Sender nur als in der jeweiligen Region verfügbar auf dem Gerät gespeichert.

4.3 Aufnahmen

Mit Ihrem Player können Sie auch Mikrofonaufnahmen machen und diese anhören.

4.3.1 Aufnahmen machen

- 1 Zum Starten der Mikrofonaufnahme halten Sie die Taste **REC.**
 - > *Der Aufnahmevorgang/-fortschritt wird Ihnen angezeigt.*
- 2 Zum Beenden der Aufnahme halten Sie erneut die Taste **REC.**
 - > *Der Speichervorgang/-fortschritt wird Ihnen angezeigt. Ihre Sprachaufnahme wird nun auf Ihrem Player gespeichert. (Dateiname: VOICEXXX.WAV, wobei XXX für die Aufnahmeummer steht, die jeweils nach und für eine jede Aufnahme automatisch erstellt wird.)*

 **Tip** Sie können eine Aufnahme auch jederzeit anhalten bzw. neu starten, indem Sie die Taste **▶||** drücken.

4.3.2 Aufnahmen anhören

Sie finden Ihre Aufnahmen in/unter dem Aufnahmenmodus.

- 1 Wählen Sie im Stammmenü  aus, um in den Wiedergabemodus für gemachte Aufnahmen zu gelangen. Von Ihrem Player werden nun alle Aufnahmen in alphabetischer Reihenfolge wiedergegeben. Dabei wird die von Ihnen jeweils zuletzt gemachte Aufnahme als erste wiedergegeben.
- 2 Zum Anhalten der Wiedergabe einer Aufnahme drücken Sie die Taste **▶||**.
- 3 Drücken Sie **◀◀** bzw. **▶▶** wenn Sie sich die nächste(n) bzw. vorherige(n) Aufnahme(n) anhören wollen.
- 4 Halten Sie die Taste **◀◀** bzw. **▶▶** gedrückt, um die Aufnahme, die Sie sich anhören, schnell vor- bzw. zurückzuspulen.

4.3.3 Übertragen von Aufnahmen auf den Computer

- 1 Schließen Sie hierfür Ihren Player an Ihren Computer an.
- 2 Wählen Sie Ihren Player über den **Windows Explorer** aus.
 - > *Im Ordner **VOICE** finden Sie Ihre Aufnahmen.*
- 3 Nun können Sie die jeweilige(n) Aufnahme(n) einfach markieren und, indem Sie kopieren auswählen, auf Ihren Computer einfügen

4.3.4 Löschen von Aufnahmen

Beachten Sie, dass Sie Aufnahmen nur über Ihren Computer löschen können.

- 1 Schließen Sie hierfür Ihren Player an Ihren Computer an.
- 2 Wählen Sie Ihren Player über den **Windows Explorer** aus.
- 3 Mit einem Doppelklick gelangen Sie in den Ordner **Voice**.
- 4 Wählen Sie dann die Dateien aus, die Sie löschen wollen, und drücken Sie dann die Taste **Delete** („Entf“) auf der Tastatur.

4.4 Einstellungen

Sie können die Einstellungen Ihres Players Ihren Wünschen entsprechend anpassen.

- 1 Drücken Sie hierfür **MENU** und gehen Sie zu **EINSTELLUNGEN**.
- 2 Verwenden Sie die Tasten **◀◀** / **▶▶** zum Blättern durch die verschiedenen Optionen und drücken Sie die Taste **▶||** zur Bestätigung Ihrer Auswahl.
- 3 Wollen Sie den aktuellen Einstellungsbildschirm verlassen, drücken Sie auf **MENU**.

Einstellungen	Weitere Optionen
Weitere Optionen	Aus / Repeat 1 / Repeat all / Shuffle & Wdh
Klangeinst.	Pop / Rock / Jazz / Klassik / Aus
Sprache	Englisch / Französisch / Deutsch / Spanisch / Holländisch / Italienisch / Portugiesisch / Polnisch / Schwedisch / Vereinfachtes Chinesisch / Traditionelles Chinesisch / Japanisch / Koreanisch / Russisch
Informationen	FW (Firmware)-Version / Verfügbarer Speicher
Radioeinstellen	Amerika / Europa / Asien
Werkseinstellungen	Wählen Sie dann Zurücksetzen aus, um die Einstellungen auf Ihrem Player auf die standardmäßigen Werkseinstellungen zurückzusetzen.

4.5 Ihren Player zum Speichern und Übertragen von Datendateien verwenden

Sie können Ihren Player auch als Speichermedium für Ihre Datendateien verwenden.

Kopieren Sie hierfür die jeweiligen Daten einfach über den **Windows Explorer** auf Ihren Player.

5 Updaten Ihres Players

Ihr Player wird durch ein internes Programm, genannt Firmware, gesteuert. Mit dem Kauf Ihres Players haben Sie Zugriff auf neue Firmware-Versionen.

Das Softwareprogramm **Philips Gerätemanager** überwacht die jeweilige Firmware auf Ihrem Player und benachrichtigt Sie, sobald eine neue Firmware verfügbar ist. Dafür benötigen Sie einen Internetanschluss.

Installieren Sie den **Philips Gerätemanager** von der enthaltenen CD oder laden Sie sich die jeweils neueste Version unter www.philips.com/support oder www.philips.com/usasupport (für Kunden in den USA) herunter.

5.1 Manuelle Überprüfung der Aktualität Ihrer Firmware

- 1 Schließen Sie den Player an Ihren Computer an.
- 2 Starten Sie dann den **Philips Geräte-Manager** unter **Start > Alle Programme > Philips Digital Audio Player > SA22XX > Philips SA22XX Device Manager**.

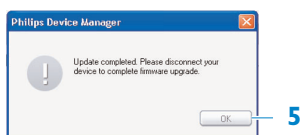
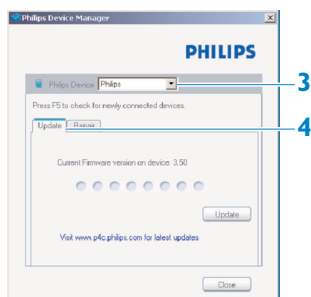

- 3 Stellen Sie sicher, dass eine Internetverbindung besteht.
 - 4 Klicken Sie dann auf **Update**.
- > Der **Philips Gerätemanager** überprüft nun, ob eine neue Firmware verfügbar ist und installiert sie auf Ihrem Player.
- 5 Wenn Ihnen **Update abgeschlossen** angezeigt wird, klicken Sie auf **OK** und trennen Sie Ihren Player vom Computer.
- > Daraufhin wird Ihnen eine Meldung **Updaten der Firmware** angezeigt.

6 Technische Daten

Stromversorgung

- Stromversorgung: AAA-Alkali-Batterie*

Display

- Bild/Anzeige: Mono-Display, 32 x 128 Pixel

Sound

- Kanaltrennung: >35dB
- Equalizer-Einstellungen:
Rock / Jazz / Pop / Klassik / Aus
- Frequenzgang: 80 - 18000Hz
- Signal-/Rauschverhältnis: > 80dB
- Ausgangsleistung (RMS): 2 x 2.5mW

Audiowiedergabe

- Kompressionsformat: MP3 (8 - 320Kbit/s und VBR, Sampling-Rate: 8; 11,025; 16; 22,050; 24; 32; 44,1; 48kHz), WMA (64 - 320Kbit/s)
- ID3-Tag-Unterstützung: Titel und Interpret

Aufnahmen

- Audio Capturing: Integriertes Mikrofon (Mono)

Speichermedium

- Speicherkapazität:
SA220X 512 MB NAND Flash +
SA221X 1GB NAND Flash +
SA222X 1GB NAND Flash +

Anschlüsse

- Kopfhörer 3,5mm, USB 2.0++

Musikübertragung

- Per Ziehen & Ablegen ("Drag & Drop") im Windows Explorer

Systemvoraussetzungen

- Windows® ME, 2000 oder XP
- Mindestens Pentium Class 300 MHz-Prozessor
- 128 MB RAM
- 500 MB Festplattenspeicher
- Internetverbindung
- Microsoft Internet Explorer 6.0 oder höher
- Grafikkarte
- Soundkarte
- USB-Port

* Batteriedauer ist abhängig von Verwendung des Geräts und Einstellungen.

+ 1 MB = 1 Million Byte; verfügbare Speicherkapazität ist geringer.

1 GB = 1 Milliarde Byte; verfügbare Speicherkapazität ist geringer.

Die volle Speicherkapazität ist nicht verfügbar, da Kapazität auch vom Player benötigt wird. Speicherkapazität basierend auf 4 Minuten pro Titel und 64 Kbit/s WMA-Verschlüsselung.

++ Die tatsächliche Übertragungsgeschwindigkeit kann je nach Betriebssystem und Softwarekonfiguration unterschiedlich sein.

7 Häufig gestellte Fragen (FAQs)

Wenn ein Fehler auftritt, überprüfen Sie bitte zunächst die Punkte auf den folgenden Seiten. Für weitere Hilfe und Tipps zur Fehlersuche lesen Sie bitte auch die FAQs unter www.philips.com/support.

Wenn Sie mithilfe dieser Hinweise keine Lösung finden können, wenden Sie sich bitte an Ihren Einzelhändler bzw. Ihr Servicecenter.

 **Achtung!** Versuchen Sie auf keinen Fall das Gerät selbst zu reparieren! Dadurch erlischt auch der Garantiespruch.

Mein Player lässt sich nicht einschalten bzw. funktioniert nicht. Woran liegt das?

- Die Batterie im Player ist leer. Legen Sie eine neue Batterie ein und versuchen Sie es dann erneut.
- Vielleicht haben Sie aber auch nicht lange genug die Taste **▶||** gedrückt gehalten. Halten Sie die Taste **▶||** so lange gedrückt, bis der Philips-Willkommensbildschirm auf dem Display angezeigt wird.
- Setzen Sie das Gerät dadurch zurück, dass Sie die Batterie entnehmen und wieder einlegen.

Sollte keiner der Tipps helfen, verwenden Sie den Geräte-Manager, um Ihren Player wiederherzustellen:

- 1 Starten Sie den **Philips Geräte-Manager** über **Start > Alle Programme > Philips Digital Audio Player > SA22XX > Philips SA22XX Device Manager** auf Ihrem Computer.
- 2 Schließen Sie nun Ihren Player an Ihren PC an.
- 3 Sobald der **Geräte-Manager** Ihren Player erkannt hat, wird der Wiederherstellungsmodus gestartet. Befolgen Sie dann die vom **Geräte-Manager** angezeigten Anweisungen.

Keine Musiktitel auf meinem Player nach erfolgter Übertragung.

Liegen die Songs im MP3- oder WMA-Format vor?

Andere Dateiformate werden von Ihrem Player nämlich nicht unterstützt.

Mein Player reagiert nicht auf das Drücken von Tasten oder hat sich "aufgehängt".

Entnehmen Sie die Batterie und legen Sie sie danach wieder ein.

Kein Sound.

Vergewissern Sie sich, dass Sie die Kopfhörer richtig und vollständig in die Kopfhörerbuchse eingesteckt haben.

Auf dem Display meines Players wird folgendes Symbol & angezeigt.

Stellen Sie den Schieberegler **LOCK** auf die "UNLOCK"-Position, um so die Tastensperre aufzuheben.



Angezeigt wird die Meldung **Memory full!**

Schließen Sie Ihren Player an den Computer an. Löschen Sie die Dateien, die Sie nicht unbedingt benötigen. Trennen Sie das Gerät sicher und führen Sie die Aufnahme dann erneut durch.

Einige Songs werden vom Player nicht angezeigt bzw. abgespielt.

- Möglicherweise ist die jeweilige Audiodatei fehlerhaft oder beschädigt. Versuchen Sie erstmal die Datei auf Ihrem PC abzuspielen. Können Sie die Datei nicht abspielen, "rippen" Sie den Song erneut.
- Songs mit Bitraten von mehr als 320 Kbit/s werden vom Player nicht unterstützt.
- Von diesem Player wird die Wiedergabe von kopiergeschützten Songs (Digitale Rechteverwaltung/"Digital Rights Management", DRM) im WMA-Format nicht unterstützt, die Sie von Online-Musikshops im Internet erworben haben. Nur nicht geschützte WMA-Dateien können auf diesem Player abgespielt werden. Gegebenenfalls liegt der Song aber auch in einem Format vor, das von Ihrem Player nicht unterstützt wird. Nur die Formate MP3 und WMA werden von Ihrem Player unterstützt.

9 Glossar

A

Album

Eine Sammlung von Songs.

D

Digitale Rechteverwaltung (Digital Rights Management, DRM)

Eine Technologie, die digitale Inhalte mit einem Dekodierungsschlüssel verschlüsselt und sie so beständig schützt. Autorisierte Empfänger (oder Endanwender und -benutzer) müssen erst eine Lizenz erwerben, um sich die so geschützten Inhalten anzeigen, abspielen, etc. zu lassen.

M

MP3

Ein Audiokompressionsformat (MPEG-1 Audio Layer-3).

S

Songs

Ein einzelner Audiotrack oder digitaler Audioinhalt.

Stammmenü

Das Hauptmenü über der Baumstruktur.

T

Titel

Haupteinheit von digitalen Medieninhalten. Bei einer CD bezeichnet der Begriff den Namen der jeweiligen CD.

W

WAV

Ein digitales Audioformat zur Speicherung von z.B. Mikrofonaufnahmen.

Wiedergabeliste

Eine Liste digitaler Medieninhalte.

Windows Media Audio (WMA)

Eine Audiodatei im Windows Media-Format. Der Audioinhalt der jeweiligen Datei ist mit einem der Windows Media Audio-Codecs codiert.

PHILIPS reserves the right to make design and specification changes for product improvement without prior notice.



Be responsible
Respect copyrights

Specifications are subject to change without notice.
Trademarks are the property of Koninklijke Philips
Electronics N.V. or their respective owners
© 2007 Koninklijke Philips Electronics N.V.
All rights reserved.
www.philips.com



print in china
wk7135