



SA2100

SA2101

SA2104

SA2105

SA2110

SA2111

SA2114

SA2115

SA2120

SA2121

SA2124

SA2125

www.philips.com/support

Ak potrebujete podporu, volajte
0800004551

Audio prehrávač

PHILIPS

Potrebujete pomoc?

Navštívte lokalitu

www.philips.com/support

kde môžete získať prístup k širokej škále podporných materiálov, ako napríklad návod na obsluhu, kurz vo formáte flash, najnovšie aktualizácie softvéru a odpovede na často kladené otázky.

Alebo vo Veľkej Británii zavolajte na linku starostlivosti o zákazníkov na číslo **0800004551**

na ktorej vám profesionálny tím podpory ochotne pomôže vyriešiť prípadné problémy s prehrávačom.

Krajina	Linka pomoci	Tarifa / min.	Buďte pripravení
Europe			
Austria	0820 901115	€0.20	Das Kaufdatum, Modellnummer und Serial nummer
Belgium	070 253 010	€0.17	La date d'achat la référence et le numéro de série du produit
Czech Republic	800142100	Místní tarif	Datum zakoupení, číslo modelu a sériové číslo
Denmark	35 25 87 61	Lokal tarif	Indkøbsdato, type-, model- og serienummer
Finland	09 2290 1908	Paikallispuhelumatsum hinta	Ostopäivä ja tarkka mallinnumero ja sarjanumero
France	08 9165 0006	€0.23	La date d'achat la référence et le numéro de série du produit
Germany	0180 5 007 532	€0.12	Das Kaufdatum, Modellnummer und Serial nummer
Greek	0 0800 3122 1223	1 αστική μονάδα	Την ημερομηνία αγοράς και τον ακριβή κωδικό μοντέλου και τον αριθμό σειράς του προϊόντος σας
Hungary	06 80 018544	Helyi tarifa	A vásárlás dátuma, modell szám és szériaszám
Ireland	01 601 1161	Local tariff	Date of Purchase, Model number and Serial number
Italy	199 404 042	€0.25	La data di acquisto, numero di modello e numero di serie
Luxemburg	26 84 30 00	Tarifification locale	La date d'achat, la référence et le numéro de série du produit
Netherlands	0900 0400 063	€0.20	De datum van aankoop, modelnummer en serienummer
Norway	2270 8250	Lokal tariff	Dataoet da du kjøpte produktet & modellnummer & serienummeret
Poland	022 3491504	Cena połączenia lokalnego	Data zakupu, Numer modelu i numer serijny
Portugal	2 1359 1440	Preço local	A data de compra, número do modelo e número de série
Russia	(495) 961-1111 8 800 200-0880	по России звонок бесплатный	Дата покупки, Номер модели и Серийный номер
Slovakia	0800004551	Miestna tarifa	Dátum zakúpenia, číslo modelu a sériové číslo
Spain	902 888 785	€0.15	Fecha de compra y número del modelo y número de serie
Sweden	08 632 0016	Lokal kostnad	Inköpsdatum, modellnummer och serienummer
Switzerland	02 2310 2116	Ortstarif	Das Kaufdatum, Modellnummer und Serial nummer
UK	0906 1010 017	£0.15	Date of Purchase, Model number and Serial number
North America			
Canada	1-800-661-6162 (Francophone) 1-888-744-5477 (English / Spanish)	Free	Date of Purchase, Model number and Serial number
USA	1-888-744-5477	Free	Date of Purchase, Model number and Serial number
South America			
Argentina	11 4544 2047	Tarifa local	Fecha de compra y número del modelo y número de serie
Brazil	0800 701 02 03 (Except Sao Paulo) 2121 0203 (Sao Paulo)	Grátis Preço local	A data de compra, número do modelo e número de série
Chile	600 744 5477	Tarifa local	Fecha de compra y número del modelo y número de serie
Mexico	01 800 504 6200	Gratis	Fecha de compra y número del modelo y número de serie
Asia			
China	4008 800 008	本地费率	购买日期、型号及序号
Hong Kong	2619 9663	本地费率	購買日期、型號及序號
Korea	02 709 1200	관세	구매일자, 모델 번호, 시리얼 번호

Obsah

1	Dôležité bezpečnostné informácie	4
2	Informácie o prehrávači	7
2.1	Čo je v škatuli	7
2.2	Registráciu výrobku	7
3	Začíname	8
3.1	Prehľad ovládacích prvkov a pripojení	8
3.2	Inštalácia	9
3.3	Pripojenie	9
3.3.1	Vloženie batérie	9
3.3.2	Význam indikátorov úrovne nabitia batérie prehrávača	10
3.4	Prenos	10
3.4.1	Bezpečné odpojenie prehrávača	10
3.5	Vychutnávajte	11
3.5.1	Zapnutie a vypnutie	11
3.5.2	Navigácia v ponuke	11
4	Podrobné informácie o používaní	12
4.1	Hudobný režim	12
4.1.1	Ovládacie prvky	12
4.1.2	Funkcie prehrávania	13
4.2	Rádio*	14
4.2.1	Automatické ladenie	14
4.2.2	Prehranie predvolenej stanice rádia a jej naladenie	14
4.2.3	Manuálne ladenie	15
4.2.4	Predvolené stanice pre každú oblasť	15
4.3	Nahrávky	15
4.3.1	Vykonávanie záznamov	15
4.3.2	Prehrávanie nahrávok	15
4.3.3	Prehrávanie nahrávok do počítača	16
4.3.4	Odstránenie nahrávok	16
4.4	Nastavenia	16
4.5	Používanie prehrávača na uloženie a prenášanie dátových súborov	17
5	Aktualizovanie prehrávača	18
5.1	Manuálna kontrola aktuálnosti firmvéru	18
6	Technické údaje	19
7	Často kladené otázky	20
8	Slovník pojmov	22

1 Dôležité bezpečnostné informácie

Údržba

Aby sa predišlo poškodeniu alebo poruche:

- Nevystavujte prístroj nadmernému teplu produkovanému vykurovacími zariadeniami či priamym slnečným svetlom.
- Nenechajte váš prehrávač padnúť a dávajte pozor, aby naň nepadli iné predmety.
- Nevystavujte váš prehrávač vode. Nevystavujte konektor pre slúchadlá alebo priestor pre batérie pôsobeniu vody, pretože voda vstupujúca do zariadenia môže spôsobiť vážne poškodenie.
- Nepoužívajte žiadne čistiace prostriedky obsahujúce alkohol, čpavok, benzén alebo abrazíva, pretože môžu poškodiť povrchovú úpravu prehrávača.
- Aktívne mobilné telefóny v blízkosti môžu spôsobiť rušenie zariadenia.
- Zálohujte vaše súbory. Uistite sa prosím, že ste si uchovali originály súborov, ktoré ste nahrávali do vášho zariadenia. Spoločnosť Philips nenesie zodpovednosť za žiadne straty údajov v prípade poškodenia produktu resp. v prípade nemožnosti dostať z prístroja údaje v čitateľnej forme.
- Aby ste predišli problémom, súbory organizujte (prenos, vymazávanie, atď.) len pomocou pribaleného hudobného softvéru!

Informácie o prevádzkových a skladovacích teplotách

- Prístroj používajte na miestach, kde sa teplota vždy pohybuje medzi 0 a 35°C (32 a 95°F).
- Prístroj skladujte na miestach, kde sa teplota vždy pohybuje medzi -20 a 45°C (-4 a 113°F).
- V podmienkach s nízkymi teplotami sa môže znížiť životnosť batérie.

Ochrana sluchu

Počúvajte pri miernej hlasitosti.

- Používanie slúchadiel pri vysokej hlasitosti môže poškodiť váš sluch. Tento produkt dokáže produkovať zvuky v decibelových rozsahoch, ktoré môžu spôsobiť u bežnej osoby stratu sluchu, a to aj pri vystavení netrvajúcim ani jednu minútu. Vyššie decibelové rozsahy sú určené pre osoby, ktoré už trpia čiastočnou stratou sluchu.
- Zvuky môžu byť klamlivé. Po čase sa "komfortná úroveň" vášho sluchu prispôbi na vyššie hlasitosti zvuku. Takže po dlhodobom počúvaní môžete to, čo znie "normálne" v skutočnosti byť nahlas a škodlivé pre váš sluch. Aby ste sa pred týmto stavom uchránili, nastavte hlasitosť na bezpečnú úroveň skôr, ako sa jej prispôbi váš sluch a nechajte ju na tejto úrovni.



Vytvorenie bezpečnej úrovne hlasitosti:

- Nastavte ovládanie hlasitosti na nízke nastavenie.
- Pomaly zvyšujte zvuk, kým ho nebudete počuť komfortne a jasne bez rušenia.

Počúvajte primeranú dobu:

- Dlhodobé vystavenie sa zvuku, a to aj pri normálnych "bezpečných" úrovniach môže tiež spôsobiť stratu sluchu.
- Svoje vybavenie používajte rozumne a doprajte si príslušné prestávky v počúvaní.

Dodržujte nasledujúce smernice, keď používate vaše slúchadlá.

- Počúvajte pri rozumných hlasitostiach počas rozumnej doby trvania.
- Dávajte si pozor, aby ste neupravili hlasitosť, keď sa jej prispôsobí váš sluch.
- Nedávajte hlasitosť naplno až tak, že nepočujete, čo sa deje okolo vás.
- V potenciálne nebezpečných situáciách musíte byť opatrní alebo dočasne prestať produkt používať.
- Slúchadlá nepoužívajte počas prevádzky motorového vozidla, bicyklovania, skateboardovania atď.; môže to spôsobiť nebezpečné situácie v cestnej doprave a na mnohých miestach je to zakázané.

Dôležité (pre modely s pribalenými slúchadlami):

Philips zaručuje súlad maximálneho zvukového výkonu svojich audioprehrávačov stanoveného príslušnými regulačnými orgánmi iba v prípade, že sú používané s originálnymi slúchadlami, dodávanými s produktom. V prípade, že je potrebné slúchadlá vymeniť, odporúčame obrátiť sa na vášho predajcu, aby ste dostali taký istý model, aký bol pôvodne dodaný firmou Philips.

Informácie o autorských právach

Všetky obchodné alebo ochranné známky patria príslušným vlastníkom.

Nepovolené kopírovanie akýchkoľvek nahrávok, či už sťahovaním z internetu, alebo z CD je porušením autorských práv a medzinárodných dohôd.

Nepovolené robenie kópií materiálov chránených proti kopírovaniu vrátane počítačových programov, súborov, vysielaní a zvukových nahrávok môže predstavovať porušenie autorských práv a naplniť skutkovú podstatu trestného činu. Toto zariadenie nemôže byť používané na podobné účely.

Windows Media a logo Windows sú ochranné známky alebo registrované sú ochranné známky spoločnosti Microsoft Corporation v Spojených štátoch a iných krajinách.

Záznam dát

Poslaním firmy Philips je neustále zlepšovanie kvality výrobkov a poskytovanie stále dokonalejších zážitkov. Pre lepšie pochopenie užívateľského profilu zariadenia, ukladá toto zariadenie údaje/informácie do pevnej pamäte zariadenia. Tieto dáta sú využívané na identifikáciu a detekciu akéhokoľvek problému alebo porúch, ktoré sa môžu vyskytnúť počas používania zariadenia. Uložené dáta môžu byť napríklad: trvanie prehrávania v režime prehrávania hudby, trvanie prehrávania v režime rozhlasového prijímača, informácia o tom, koľkokrát bola takmer vybitá batéria apod. Uložené dáta neobsahujú informáciu o prehrávanom obsahu, používanom médiu alebo zdroji, z ktorého boli dáta stiahnuté. Dáta uložené v zariadení sa použijú LEN ak používateľ vráti zariadenie do servisného strediska Philips a slúžia LEN na zjednodušenie detekcie chýb a prevenciu. Uložené dáta budú užívateľovi prístupné, akonáhle o to požiada.

Likvidácia starého produktu



Váš produkt bol navrhnutý a vyrobený z vysokokvalitných materiálov a komponentov, ktoré je možné recyklovať a znova využiť.

Keď sa na produkte nachádza symbol prečiarknutého koša s kolieskami, znamená to, že tento produkt pokrýva Európska smernica 2002/96/EC.

Informujte sa prosím o miestnom systéme separovaného zberu elektrických a elektronických výrobkov.

Prosím, riadte sa podľa miestnych nariadení a nevyhadzujte staré zariadenia spolu bežným domácim odpadom. Správna likvidácia starých produktov pomôže pri prevencii negatívnych dopadov na životné prostredie a zdravie ľudí.

Úpravy

Úpravy neschválené výrobcom môžu mať za následok zrušenie oprávnenia používateľa na používanie tohto zariadenia.

Poznámka pre Európsku úniu

Tento produkt je v súlade s požiadavkami pre rádiové rušenie zo strany Európskej únie.

2 Informácie o prehrávači

S vaším novo zakúpeným prehrávačom si môžete vychutnať nasledovné:

- Prehrávanie MP3 a WMA
- FM rádio*
- Hlasové nahrávanie

2.1 Čo je v škatuli

S prehrávačom sa dodáva nasledovné príslušenstvo:



Prehrávač



Slúchadlá



Rozširujúci
USB kábel



AAA batéria



Príručka pre rýchle
spustenie



CD-ROM obsahujúci správcu zariadení značky Philips,
používateľskú príručku a často kladené otázky

2.2 Registráciu výrobku

Odporúčame vám zaregistrovať svoj výrobok, aby ste mohli získať prístup k bezplatným vylepšeniam. Aby ste si váš produkt zaregistrovali, prihláste sa na lokalitu www.philips.com/register alebo www.philips.com/usasupport (pre amerických občanov), aby sme vás mohli informovať okamžite, keď budú dostupné nové aktualizácie.

* Rádio FM je k dispozícii len pre niektoré regionálne verzie.

3 Začínáme

3.1 Prehľad ovládacích prvkov a pripojení

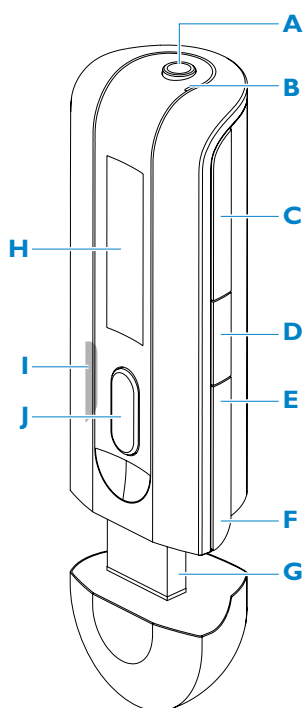

A	Konektor pre slúchadlá
B	Mikrofón
C - Vol +	Zníženie / zvýšenie hlasitosti
D MENU/REC	Stlačením vstúpite do ponuky / vrátite sa na predchádzajúcu ponuku Začatie alebo zastavenie hlasového nahrávania
E	Stlačením sa vrátite na predchádzajúcu skladbu, stlačte a držte pre rýchle pretáčanie dozadu. V režime ponuky sa stlačením budete pohybovať v ponuke.
F	Stlačením preskočíte na nasledujúcu skladbu, stlačte a držte pre rýchle pretáčanie dopredu. V režime ponuky sa stlačením budete pohybovať v ponuke.
G	USB konektor
H Displej	Dynamicky zobrazuje ponuku, možnosti a informáciu o stope
I	Vypnutie alebo zapnutie ovládačov prehrávača
J	Zapnutie / vypnutie a spustenie / pauza, potvrdenie a nastavenie ponuky

3.2 Inštalácia

! **Dôležité** Na prenos hudby a fotografií nainštalujte softvér dodávaný na priloženom disku CD.

Systémové požiadavky:

- Operačný systém Windows XP, ME alebo 2000
- Procesor Pentium triedy 300 MHz alebo vyššej
- 128 MB pamäte RAM
- 500 MB voľného miesta na pevnom disku
- Pripojenie na Internet (vhodné)
- Program Microsoft Internet Explorer 6.0 alebo novší
- Port USB

- 1 Vložte disk CD dodávaný s výrobkom do jednotky CD ROM počítača.
- 2 Postupujte podľa pokynov na obrazovke a dokončite inštaláciu programov **Philips Device Manager**.
- 3 Ak sa inštalateľný program nespustí automaticky, prehľadajte obsah disku CD pomocou **Prieskumníka systému Windows** a spustite program dvojitým kliknutím na súbor s príponou .exe.

Stratili ste disk CD? Nevadí, obsah disku CD si môžete stiahnuť zo stránky www.philips.com/support alebo www.philips.com/usasupport (pre obyvateľov USA).

3.3 Pripojenie

3.3.1 Vloženie batérie

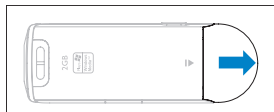

1 Odstráňte uzáver na USB.

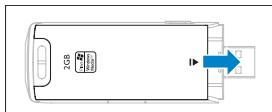

2 Odstráňte dverka batérie tak, že ich posuniete v smere šípky.

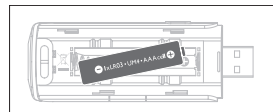

3 Vložte dodanú AAA batériu do priestoru na batériu.

3.3.2 Význam indikátorov úrovne nabitia batérie prehrávača

Približná úroveň energie v batérii sa zobrazuje nasledovne:



Batéria je plne nabitá



Batéria je nabitá na dve tretiny





Batéria je polovične nabitá



Nabitie batérie je nízke



Prázdna batéria

 **Poznámka** Ak sú batérie takmer vybité, začne blikať obrazovka prázdnej batérie.  Zariadenie sa do 60 sekúnd vypne. Zariadenie pred vypnutím uloží všetky nastavenia a nedokončené nahrávky.

3.4 Prenos

V programe **Prieskumník** sa prehrávač objaví ako veľkokapacitná USB pamäť. Počas USB spojenia môžete organizovať súbory a prenášať do prehrávača hudbu.

- 1 Kliknite a zvýraznite jednu alebo viac skladieb, ktoré chcete preniesť medzi prehrávačom a počítačom.
- 2 Na vykonanie prenosu použite činnosti potiahnutia a pustenia.

 **Tip** Na prenos hudobných CD do prehrávača použite softvér, ako napríklad Musicmatch Jukebox alebo Windows Media Player, skladby z hudobného CD ripujte (konvertujte) na súbory MP3/WMA. Súbory do vášho digitálneho audio prehrávača kopírujte cez Windows Explorer. Z internetu je možné preniesť bezplatné verzie týchto programov.

 **Tip** Hudbu organizujte v priečinkoch. Prehrávač bude prehrávať hudbu priečinkov po priečinku, takže môžete hudbu organizovať podľa interpretov a albumov. Do prehrávača môžete potiahnuť a pustiť celé priečinky. Svoju hudbu môžete tiež uložiť mimo priečinka a túto hudbu môžete prehrať v rámci možnosti **Iné skladby** v ponuke priečinkov alebo jednoducho prejsť na prehrávanie hudby **Všetky v prehodenom poradí**, ktorá je uložená v priečinkoch a mimo priečinkov.

3.4.1 Bezpečné odpojenie prehrávača

Ukončíte všetky aktívne aplikácie pracujúce s prehrávačom. Prehrávač bezpečne odstráňte kliknutím na  v lište úloh zobrazenej na vašom PC.

3.5 Vychutnávajte

3.5.1 Zapnutie a vypnutie

Ak chcete zapnúť, stlačte ►|| pokým sa nezobrazí uvítacia obrazovka Philips.





Ak chcete vypnúť, stlačte a držte ►|| pokým na obrazovke nebude nič zobrazené.

 **Tip** Váš prehrávač sa automaticky vypne, ak sa počas 3 minút neuskutoční žiadna činnosť a neprehráva sa žiadna hudba alebo video.

3.5.2 Navigácia v ponuke

Prehrávač má systém intuitívneho pohybu v ponuke, aby vás usmernil na rozmanité nastavenia a činnosti. Na prehľadávanie ponúk použite tlačidlá ◀◀ a ▶▶. Stlačením ►|| potvrdíte výber. Stlačením MENU môžete vstúpiť do ponuky alebo sa vrátiť na predchádzajúcu úroveň.

Po zapnutí prehrávača môžete vidieť základnú ponuku. Obsahuje:

 Hudba	Prehrávanie digitálnych hudobných skladieb
 Rádio	Počúvanie rádiových predvolieb
 Nahrávky	Prehrávanie nahrávok
 Nastavenia	Zmena režimu prehrávania, nastavení ekvalizéru alebo jazyka, zobrazenie informácií prehrávača

4 Podrobné informácie o používaní

4.1 Hudobný režim (vzťahuje sa aj na prehrávanie nahrávok)

4.1.1 Ovládacie prvky

Počas prehrávania hudby môžete využiť nasledovné funkcie:

Funkcia	Činnosť
Prehrávanie/pozastavenie prehrávania hudby	Stlačte tlačidlo ►
Presun na nasledujúcu skladbu	Stlačte tlačidlo ►►
Presun na predchádzajúcu skladbu	Stlačte tlačidlo ◀◀
Vyhľadávanie smerom dopredu	Stlačte a podržte tlačidlo ►►
Vyhľadávanie smerom dozadu	Stlačte a podržte tlačidlo ◀◀
Vstup do menu	Stlačte tlačidlo MENU
Zvýšenie hlasitosti	Stlačte tlačidlo VOL +
Zníženie hlasitosti	Stlačte tlačidlo VOL -

V hlavnej ponuke vyberte možnosť , čím prejdete do hudobného režimu.

Vyhľadávať môžete v nasledovných možnostiach hudby:

Priečinky	► Priečinky	► Prehrať skladby v abecednom poradí podľa priečinka
	► Iné skladby	► Prehrať skladby v abecednom poradí mimo priečinka
Všetky v prehodenom poradí	► Prehrať náhodný výber všetkých skladieb	



 **Poznámka** Tento prehrávač nepodporuje WMA skladby chránené proti kopírovaniu (Digital Rights Management - DRM - Správa digitálnych práv), ktoré boli zakúpené na internete.

4.1.2 Funkcie prehrávania

Režimy prehrávania

Môžete nastaviť, aby prehrávač prehrával skladby buď v náhodnom poradí alebo opakovane.

- 1 Stlačte **MENU**, vyberte **Settings** (Nastavenia) a potom vyberte **Play modes** (Režimy prehrávania).
- 2 Stlačením **◀◀ / ▶▶** budete listovať cez rôzne režimy prehrávania (**Repeat 1** (Opakovať 1), **Repeat all** (Opakovať všetky), **Shuffle & Repeat** (Náhodný výber zo všetkých) a **Off** (Vypnuté))
- 3 Stlačením **▶||** potvrdíte výber.

Ikona	Význam
Off (Vypnuté)	Normálne prehrávanie
 Repeat 1 (Opakovať 1)	Opakované prehrávanie jednej skladby
 Repeat all (Opakovať všetky)	Opakované prehrávanie všetkých skladieb
 Shuffle & Repeat (Náhodný výber zo všetkých)	Opakované prehrávanie všetkých skladieb v náhodnom poradí

 **Poznámka** Režimy prehrávania nie sú dostupné pri prehrávaní nahrávok.

Nastavenia zvuku

Nastavte váš prehrávač, aby prehrával skladby s rôznymi nastaveniami EQ (ekvalizérov).

- 1 V hlavnej ponuke vyberte možnosť **Settings** (Nastavenia) > **Sounds settings** (Nastavenia zvuku).
- 2 Stlačením tlačidla **◀◀ / ▶▶** vyberiete možnosť: **Pop, Rock, Jazz** (Džez), **Classical** (Klasické), **Off** (Vypnuté). Môžete vybrať jednu možnosť.
- 3 Stlačením tlačidla **▶▶** vykonáte voľbu.

4.2 Rádío*

Z hlavnej ponuky vyberte , aby ste vstúpili do režimu rádío.

Pripojenie slúchadiel

Dodaný pár slúchadiel slúži ako anténa rádía. Uistite sa, že sú správne pripojené, aby sa zaistil optimálny príjem.

Výber vašej oblasti príjmu FM

Z hlavnej ponuky vyberte možnosť  > **Radio settings** (Nastavenia rádía).

Oblasť	Frekvenčné pásmo	Kroky ladenia
America (Amerika)	87.5 - 108 MHz	0.1 MHz
Europe (Európa)	87.5 - 108 MHz	0.05 MHz
Asia (Ázia)	87.5 - 108 MHz	0.05 MHz

4.2.1 Automatické ladenie

- 1 Vyberte položku **Automatické ladenie** v ponuke Rádío .
- > *Prehrávač vyhľadá stanice s najsilnejšími signálmi a automaticky uloží maximálne 10 z nich medzi predvolené kanály.*

 **Tip** Zastavte automatické ladenie tak, že stlačíte akékoľvek tlačidlo s výnimkou tlačidla hlasitosti.

4.2.2 Prehranie predvolenej stanice rádía a jej naladenie

- 1 Z ponuky Rádío  vyberte možnosť **Predvoľby**.
- 2 Stlačením tlačidla **◀◀** alebo **▶▶** prehliadajte a vyberte predvolené stanice.
- 3 Po výbere predvolenej stanice môžete krátkym stlačením **◀◀ / ▶▶** zmeniť na iné predvolené stanice.
- 4 Tiež môžete naladiť frekvenciu zvolenej predvolenej stanice dlhým stlačením tlačidiel **◀◀ / ▶▶** a predvolené číslo následne krátko zabliká. Opätovne krátko stlačte tlačidlo **◀◀** alebo **▶▶**, aby ste vyladili frekvenciu po krokoch a dlhým stlačením vyhľadáte nasledujúci najsilnejší signál. Aby ste potvrdili a uložili signál, stlačte **▶▶** alebo stlačením tlačidiel **◀◀ / ▶▶** opätovne vykonajte vyhľadávanie.

* Rádío FM je k dispozícii len pre niektoré regionálne verzie.

4.2.3 Manuálne ladenie

- 1 Manuálne ladenie v ponuke Rádio vám ponúka priame vyladenie aktuálnej/naposledy prehrávanej predvolenej stanice.
- 2 Po vstupe do tejto ponuky začne aktuálne/naposledy prehrávané číslo predvoľby blikať.
- 3 Krátkym stlačením tlačidla ◀◀ alebo ▶▶ vyladíte frekvenciu po krokoch (0,05 MHz pre Európu a Áziu, 0,1 MHz pre USA).
- 4 Dlhým stlačením tlačidla ◀◀ alebo ▶▶ vyhladáte nasledujúci najbližší najsilnejší signál.
- 5 Na potvrdenie a uloženie signálu stlačte ▶▶ alebo stlačením ◀◀ / ▶▶ opätovne vykonáte vyhľadávanie podľa vyššie uvedeného kroku 3 alebo 4.

4.2.4 Predvolené stanice pre každú oblasť

Prehrávač dokáže uložiť rôzne súbory predvolených staníc pre každú oblasť. Po výbere oblasti v nastaveniach rádia a uložení predvolených staníc sa tieto predvolené stanice uložia iba v danej oblasti.

4.3 Nahrávky

Váš prehrávač vám umožňuje vykonáva hlasové záznamy a ich prehrávanie.

4.3.1 Vykonávanie záznamov

- 1 Stlačte a podržte stlačené tlačidlo REC (NAHRÁVANIE), aby sa spustilo nahrávanie hlasu.
 - > Na vašom prehrávači sa zobrazí postup v nahrávke.
- 2 Opätovne stlačte a podržte stlačené tlačidlo REC (NAHRÁVANIE), aby sa zastavilo nahrávanie hlasu.
 - > Váš prehrávač zobrazí proces ukladania. Do prehrávača sa uloží vaša hlasová nahrávka. (Formát názvu súboru: VOICEXXX.WAV, kde XXX predstavuje číslo nahrávky, ktoré sa automaticky vytvorí.)

✪ **Tip** Nahrávku môžete pozastaviť a kedykoľvek v nej pokračovať pomocou tlačidla ▶▶.

4.3.2 Prehrávanie nahrávok

Svoje nahrávky môžete nájsť v režime Recordings (Nahrávky).

- 1 Z kmeňovej ponuky vyberte 📁, aby ste vstúpili do režimu Recordings (Nahrávky). Váš prehrávač prehrá všetky nahrávky v abecednom poradí a začne s naposledy vykonanou nahrávkou.
- 2 Stlačením ▶▶ pozastavíte prehrávanie nahrávky.
- 3 Stlačením tlačidla ◀◀ alebo ▶▶ prehráte nasledujúcu alebo predchádzajúcu nahrávku.
- 4 Stlačením a podržaním stlačeného tlačidla ◀◀ alebo ▶▶ rýchlo pretáčajte dopredu alebo rýchlo pretáčajte dozadu prehrávanie aktuálnej nahrávky.

4.3.3 Prehrávanie nahrávok do počítača

- 1 Pripojte prehrávač k počítaču.
- 2 Vyberte svoj prehrávač v **Prieskumníkovi systému Windows**.
 - > *Nájdete priečinok **Voice** (Hlas). Tento priečinok obsahuje nahrávky.*
- 3 Skopírujte a prilepte nahrávky na ktorékoľvek požadované miesto na počítači.

4.3.4 Odstránenie nahrávok

Nahrávky sa dajú odstraňovať iba na počítači.

- 1 Pripojte prehrávač k počítaču.
- 2 Vyberte svoj prehrávač v **Prieskumníkovi systému Windows**.
- 3 Dvakrát kliknite na priečinok **Voice** (Hlas).
- 4 Vyberte súbory, ktoré chcete odstrániť a stlačte tlačidlo **Delete** (Odstrániť) na klávesnici vášho počítača.

4.4 Nastavenia

V prehrávači môžete nastaviť svoje predvoľby, aby odpovedali vašim potrebám.

- 1 Stlačte tlačidlo **MENU** (PONUKA) a vyberte možnosť **SETTINGS** (NASTAVENIA).
- 2 Stlačením tlačidla **◀◀ / ▶▶** budete prechádzať cez rôzne možnosti a stlačením tlačidla **▶▶** potvrdíte svoj výber.
- 3 Stlačením tlačidla **MENU** (PONUKA) opustíte obrazovku aktuálnych nastavení.

Nastavenia	Ďalšie možnosti
Playmode (Režim prehrávania)	Off (Vypnuté) / Shuffle all (Náhodný výber zo všetkých) / Repeat 1 (Opakovať 1) / Repeat & Repeat (Opakovať všetky)
Equalizer (Ekvalizér)	Pop / Rock / Jazz / Classical (Klasické) / Off (Vypnutý)
Language (Jazyk)	English (Anglicky) / French (Francúzsky) / German (Nemecky) / Spanish (Španielsky) / Dutch (Holandsky) / Italian (Taliánsky) / Portuguese (Portugalsky) / Polish (Poľsky) / Swedish (Švédsky) / Chinese Simplified (Zjednodušená čínština) / Chinese Traditional (Tradičná čínština) / Japanese (Japončina) / Korean (Kórejščina) / Russian (Ruština)
Information (Informácie)	FW (Firmware) version / Free space (Verzia firmvéru/volný priestor)
Radio settings (Nastavenia rádia)	America (Amerika) / Asia (Ázia) / Europe (Európa)
Factory settings (Výrobné nastavenia)	Restore to default factory settings (Obnoví na predvolené výrobné nastavenia)

4.5 Používanie prehrávača na uloženie a prenášanie dátových súborov

Svoj prehrávač môžete používať na ukladanie a prenášanie súborov s údajmi pomocou **Prieskumníka systému Windows**.

5 Aktualizovanie prehrávača

Prehrávač je ovládaný interným programom tzv. firmvérom. Nové verzie firmvéru môžu byť vydané aj po zakúpení prehrávača.

Softvérový program **Philips Device Manager** monitoruje stav firmvéru v prehrávači a upozorní vás, ak je k dispozícii nový firmvér. Na to je potrebné pripojenie na Internet.

Nainštalujte program **Philips Device Manager** z dodávaného disku CD alebo stiahnite najnovšiu verziu z adresy www.philips.com/support alebo www.philips.com/usasupport. (pre obyvateľov USA).

5.1 Manuálna kontrola aktuálnosti firmvéru

- 1 Pripojte prehrávač k počítaču.
- 2 Spustíte program **Správca zariadení značky Philips** z **Štart > Programy > Digitálny audio prehrávač Philips > SA21XX > Správca zariadenia Philips SA21XX**.

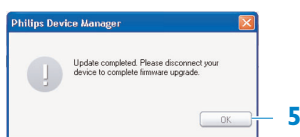
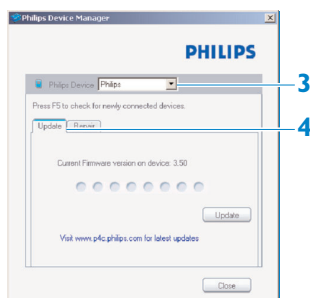

- 3 Uistite sa, že ste pripojený na internet.
- 4 Kliknite na tlačidlo **Update** (Aktualizovať).
 - > Program **Philips SA21XX Device Manager** skontroluje, či je na Internete k dispozícii nová verzia firmvéru a nainštaluje ju do prehrávača.
- 5 Keď sa na obrazovke zobrazí správa **Update completed** (Aktualizácia dokončená), kliknite na tlačidlo **OK** a odpojte prehrávač.
 - > Zobrazí sa správa **Updating Firmware** (Aktualizuje sa firmvér).

6 Technické údaje

Napájanie

- Zdroj napájania: AAA alkalická batéria*

Displej

- Obrázok / zobrazenie: Zobrazenie mono, 32 x 128 pixlov

Zvuk

- Rozostup kanálov: >35dB
- Nastavenia ekvalizéra: Rock / Džez / Pop / Klasika / Vypnuté
- Frekvenčná odozva: 80-18000Hz
- Signál pre stupeň šumu: >80dB
- Výstupný výkon (RMS): 2x2.5mW

Prehrávanie audia

- Kompresný formát: MP3 (8-320 kb za sek. a VBR; vzorkovacia rýchlosť: 8, 11.025, 16, 22.050, 24, 32, 44.1, 48kHz), WMA (64-320kbps)
- Podpora ID3-tagov: Názov skladby a meno interpreta

Nahrávanie

- Zachytávanie zvuku: Vstavaný mikrofón (Mono)

Pamäťové médiá

- Kapacita vstavanej pamäte:
SA210X 512MB NAND Flash +
SA211X 1GB NAND Flash +
SA212X 2GB NAND Flash +

Možnosti pripojenia

- Slúchadlá 3.5mm, USB 2.0++

Prenos hudby

- Potiahnuť a pustiť v programe Windows Explorer

Požiadavky na systém

- Windows® ME, 2000 alebo XP
- Procesor triedy Pentium 300 MHz alebo vyšší
- 128 MB RAM
- 500 MB miesta na pevnom disku
- Pripojenie na internet
- Microsoft Internet Explorer 6.0 alebo novší
- Grafická karta
- Zvuková karta
- USB port

** Nabíjateľné batérie majú obmedzený počet nabíjacích cyklov a prípadne ich bude potrebné vymeniť.

+ 1MB = 1 milión bajtov; dostupná úložná kapacita bude menšia.

1GB = 1 miliarda bajtov; dostupná úložná kapacita bude menšia.

Nie je možné využiť kapacitu pamäte úplne, keďže jej časť je vyhradená pre prehrávač.

Úložná kapacita pri 4 minútach na skladbu a kódovaní 64 kbps WMA.

++ Skutočná rýchlosť prenosu sa môže líšiť v závislosti od operačného systému a konfigurácie softvéru

7 Často kladené otázky

Pri narazení na problém s prehrávačom prejdite cez nasledovné body uvedené v ďalšej časti. Ďalšiu pomoc a iné typy na riešenie problémov skontrolujte aj v často kladených otázkach na www.philips.com/support.

Ak nenájdete riešenie pomocou týchto pokynov, poraďte sa s predajcom alebo servisným centrom.

 **Upozornenie** Za žiadnych okolností by ste sa nemali pokúšať opravovať zariadenie sami, pretože to zruší záruku.

Prehrávač nemá energiu alebo je zamknutý alebo vyzerá nefunkčne.

- Možno sa vybila batéria. Pred použitím vložte novú batériu.
- Možno ste dostatočne dlho nestlačili a nedržali ►||. Stlačte a držte ►|| pokým sa na displeji nezobrazí uvítacia obrazovka Philips.
- Opätovným vložením batérie vykonajte jemné vynulovanie.

Ak nič z vyššie uvedeného neúčinkuje, možno budete musieť na obnovenie prehrávača musieť použiť správcu zariadenia:

- 1 Na vašom PC spustíte program **Správca zariadení značky Philips z Štart > Programy > Digitálny audio prehrávač Philips > SA21XX > Správca zariadenia Philips SA21XX.**
- 2 Pripojte prehrávač k PC.
- 3 Správca zariadenia overí prehrávač a prejde do režimu obnovenia. Dodržiavajte pokyny stanovené Správcom zariadenia.

Po prenose nie je v prehrávači žiadna hudba.

Sú skladby vo formáte MP3 alebo WMA?

Iné formáty nebudú v prehrávači prehrané.

Prehrávač nereaguje na stlačenie žiadnych tlačidiel a následne uviazne alebo zamrzne.

Odstráňte a znovu vložte batériu.

Nepočuť žiadny zvuk.

Uistite sa, že sú slúchadlá úplne zasunuté so konektora slúchadiel.

Prehrávač zobrazuje .

Posuňte posuvné tlačidlo **LOCK** (BLOKOVANIE), čím odblokujete stlačenie tlačidiel.

Prehrávač zobrazuje Memory full!.

Pripojte prehrávač k počítaču. Vymažte nechcené súbory, bezpečne odpojte a znovu začnite s nahrávaním.

Niektoré skladby sa v prehrávači nezobrazia alebo neprehrajú.

- Môže byť poškodený audio súbor, skúste súbor prehrať najskôr na PC. Ak sa neprehrá, skladbu znovu zripujte.
- Tento prehrávač nepodporuje skladby s vyššou prenosovou rýchlosťou ako 320kpbs.
- Tento prehrávač nepodporuje WMA stopy chránené proti kopírovaniu (DRM) zakúpené v internetových hudobných obchodoch, na tomto prehrávači je možné prehrávať len nechránené WMA súbory, skladba je vo formáte, ktorý nie je podporovaný týmto prehrávačom. Podporované sú len MP3 a WMA.

8 Slovník pojmov

A

Album

Kolekcia skladieb / fotografií.

D

DRM (Digital Rights Management)

Technológia, ktorá poskytuje stálu úroveň ochrany digitálneho obsahu jeho šifrovaním pomocou šifrovacieho kľúča. Aby bolo možné odomknúť a používať obsah, autorizovaní príjemcovia (koncoví používatelia) musia získať licenciu.

H

Hlavné menu

Hlavná ponuka, ktorá je najvyššie stromovej štruktúry používateľského rozhrania.

M

MP3

Formát kompresie zvuku známy ako MPEG-1 Audio Layer 3.

S

Názov

Najväčšia jednotka obsahu digitálnych médií. Pred disk CD to môže byť názov disku CD.

T

Skladby

Jednotlivá stopa alebo samostatná časť zvukového obsahu

W

WAV

Formát digitálneho mediálneho súboru na ukladanie zvuku.

Windows Media Audio (WMA)

Zvukový súbor vo formáte Windows Media. Zvukový obsah súboru je kódovaný jedným z kodekov Windows Media Audio.

Z

Zoznamy prehrávaných skladieb

Zoznam obsahu digitálneho média

Spoločnosť PHILIPS si vyhradzuje právo na zmenu dizajnu a špecifikácií produktu bez predchádzajúceho upozornenia.



Be responsible
Respect copyrights

Specifications are subject to change without notice.
Trademarks are the property of Koninklijke Philips
Electronics N.V. or their respective owners
© 2007 Koninklijke Philips Electronics N.V.
All rights reserved.
www.philips.com



print in china
wk7052