



SA2100

SA2101

SA2104

SA2105

SA2110

SA2111

SA2114

SA2115

SA2120

SA2121

SA2124

SA2125

[www.philips.com/support](http://www.philips.com/support)

---

Bel 0900 0400 063 voor  
ondersteuning

---

Audiospeler

---

**PHILIPS**

# Hulp nodig?

Ga naar

[www.philips.com/support](http://www.philips.com/support)

waar u toegang heeft tot uitgebreide documentatie, waaronder een gebruiksaanwijzing, een handleiding in flash, de nieuwste software-upgrades, en antwoorden op veelgestelde vragen.

U kunt ook onze Klantenservice bellen,

**0900 0400 063 (€0.20/min)**

waar ons professionele support team u graag helpt met eventuele problemen met uw speler.

Land	Hulplijn	Rarief / min	Gereed houden
<b>Europe</b>			
Austria	0820 901115	€0.20	Das Kaufdatum, Modellnummer und Serial nummer
Belgium	070 253 010	€0.17	La date d'achat la référence et le numéro de série du produit
Czech Republic	800142100	Místní tarif	Datum zakoupení, číslo modelu a sériové číslo
Denmark	35 25 87 61	Lokal tarif	Indkøbsdato, type-, model- og serienummer
Finland	09 2290 1908	Paikallispuhelunmaksun hinta	Ostotäpäivä ja tarkka mallinnumero ja sarjanumero
France	08 9165 0006	€0.23	La date d'achat la référence et le numéro de série du produit
Germany	0180 5 007 532	€0.12	Das Kaufdatum, Modellnummer und Serial nummer
Greek	0 0800 3122 1223	1 αστική μονάδα	Την ημερομηνία αγοράς και τον ακριβή κωδικό μοντέλου και τον αριθμό σειράς του προϊόντος σας
Hungary	06 80 018544	Helyi tarifa	A vásárlás dátuma, modell szám és szériaszám
Ireland	01 601 1161	Local tariff	Date of Purchase, Model number and Serial number
Italy	199 404 042	€0.25	La data di acquisto, numero di modello e numero di serie
Luxemburg	26 84 30 00	Tarifification locale	La date d'achat, la référence et le numéro de série du produit
Netherlands	0900 0400 063	€0.20	De datum van aankoop, modelnummer en serienummer
Norway	2270 8250	Lokal tariff	Dataoet da du kjøpte produktet & modellnummer & serienummeret
Poland	022 3491504	Cena połączenia lokalnego	Data zakupu, Numer modelu i numer serijny
Portugal	2 1359 1440	Preço local	A data de compra, número do modelo e número de série
Russia	(495) 961-1111 8 800 200-0880	по России звонок бесплатный	Дата покупки, Номер модели и Серийный номер
Slovakia	0800004551	Miestna tarifa	Dátum zakúpenia, číslo modelu a sériové číslo
Spain	902 888 785	€0,15	Fecha de compra y número del modelo y número de serie
Sweden	08 632 0016	Lokal kostnad	Inköpsdatum, modellnummer och serienummer
Switzerland	02 2310 2116	Ortstarif	Das Kaufdatum, Modellnummer und Serial nummer
UK	0906 1010 017	£0.15	Date of Purchase, Model number and Serial number
<b>North America</b>			
Canada	1-800-661-6162 (Francophone) 1-888-744-5477 (English / Spanish)	Free	Date of Purchase, Model number and Serial number
USA	1-888-744-5477	Free	Date of Purchase, Model number and Serial number
<b>South America</b>			
Argentina	11 4544 2047	Tarifa local	Fecha de compra y número del modelo y número de serie
Brazil	0800 701 02 03 (Except Sao Paulo) 2121 0203 (Sao Paulo)	Grátis  Preço local	A data de compra, número do modelo e número de série
Chile	600 744 5477	Tarifa local	Fecha de compra y número del modelo y número de serie
Mexico	01 800 504 6200	Gratis	Fecha de compra y número del modelo y número de serie
<b>Asia</b>			
China	4008 800 008	本地费率	购买日期、型号及序号
Hong Kong	2619 9663	本地费率	購買日期、型號及序號
Korea	02 709 1200	관세	구매일자, 모델 번호, 시리얼 번호

# Inhoud

1	Belangrijke veiligheidsvoorschriften	4
2	Uw nieuwe speler	7
2.1	Wat zit in de verpakking	7
2.2	Uw product registreren	7
3	Beginnen	8
3.1	Overzicht van bedieningstoetsen en aansluitingen	8
3.2	Installeren	9
3.3	Aansluiten	9
3.3.1	Plaatsen van de batterij	9
3.4	Overzetten	10
3.4.1	Opgelet bij het loskoppelen van de speler	10
3.5	Genieten	10
3.5.1	In- en uitschakelen	10
3.5.2	Gebruik van het menu	11
4	Gedetailleerd aanwijzingen	12
4.1	Muziekmodus	12
4.1.1	Bedieningstoetsen	12
4.1.2	Weergavefuncties	12
4.2	Radio	13
4.2.1	Automatisch afstemmen	13
4.2.2	Een voorkeuzender inschakelen en afstemmen	13
4.2.3	Handmatig afstemmen	14
4.2.4	Voorkeuzenders voor verschillende regio's	14
4.3	Opnamen	14
4.3.1	Opnamen maken	14
4.3.2	Opnamen afspelen	14
4.3.3	Opnamen naar de computer uploaden	15
4.3.4	Opnamen wissen	15
4.4	Instellingen	15
4.5	Databestanden op uw speler opslaan	15
5	Uw speler bijwerken	16
5.1	Handmatig controleren of uw firmware nog up-to-date is:	16
6	Technische gegevens	17
7	Veel gestelde vragen (FAQ)	18
9	Glossarium	20

# I Belangrijke veiligheidsvoorschriften

## Algemeen onderhoud

### Om schade of storingen te voorkomen:

- Het toestel niet blootstellen aan warmtebronnen zoals verwarmingsapparatuur of aan direct zonlicht.
- Laat uw speler niet vallen en laat geen voorwerpen op uw speler vallen.
- De speler niet aan water blootstellen. De hoofdtelefoonaansluiting of het batterijkak niet aan water blootstellen om mogelijk schade te voorkomen.
- Geen schoonmaakmiddelen gebruiken die alcohol, ammoniak, benzine of schuurmiddelen bevatten omdat hierdoor het apparaat beschadigd kan worden.
- Gebruik van mobiele telefoons in de nabijheid van het toestel kan storing veroorzaken.
- Maak een reservekopie van uw bestanden. Altijd een kopie van de originele bestanden die u hebt gedownload naar het apparaat beschikbaar houden. Philips is niet verantwoordelijk voor gegevensverlies door beschadiging van het apparaat of door het onleesbaar worden van de vaste schijf.
- Uw bestanden alleen via de meegeleverde muzieksoftware beheren (overzetten, wissen, enz.) om problemen te voorkomen!

### Informatie over de werktemperatuur en de opslagtemperatuur

- Gebruik het apparaat bij temperaturen tussen 0 en 35° C (32 tot 95° F).
- Het apparaat niet blootstellen aan temperaturen onder -20 of boven 45° C (-4 tot 113° F).
- Bij lagere temperaturen gaat de batterij van het apparaat minder lang mee.

### Vervangende onderdelen/ accessoires

Ga naar [www.philips.com/support](http://www.philips.com/support) of [www.philips.com/usasupport](http://www.philips.com/usasupport) (voor inwoners van de VS), of neem contact op met onze klantenservice (het telefoonnummer vindt u op de eerste pagina van deze gebruikershandleiding) om vervangende onderdelen/ accessoires te bestellen.

## Bescherm uw gehoor

### Luister met een redelijk volume.

- Het gebruik van een hoofdtelefoon met hoog volume kan uw gehoor beschadigen. Dit toestel kan geluid met een uiterst hoog volume opwekken dat schade aan het gehoor kan veroorzaken, zelfs bij gebruik van minder dan een minuut. Het hogere geluidsniveau dat beschikbaar is op dit toestel is voor degenen die slechthorend zijn. 
- Het geluidsniveau kan misleidend zijn. Na verloop van tijd kan uw gehoor zich “aanpassen” aan een hoger volumeniveau. Het volume dat na verloop van tijd “normaal” lijkt te zijn, kan feitelijk te hoog en schadelijk zijn voor het gehoor. Zet om dit te voorkomen het volume op een veilig niveau voordat uw gehoor zich aanpast, en houd deze instelling aan.

### Het bepalen van een veilig geluidsniveau:

- Stel het volume op een laag niveau in.
- Het volume geleidelijk verhogen totdat u het geluid duidelijk en zonder vervorming goed kunt horen.

### **Beperk het luisteren tot redelijke periodes:**

- Langdurig gebruik, ook bij een “veilig” geluidsniveau, kan het gehoor beschadigen.
- Beperkt het gebruik uw toestel, en onderbreek het luisteren regelmatig.

### **Neem de volgende richtlijnen in acht bij het gebruik van uw hoofdtelefoon.**

- Luister bij redelijke volumes en beperk het gebruik tot redelijke periodes.
- Zorg ervoor het volume niet te verhogen als uw gehoor zich aanpast.
- Het volume niet dusdanig verhogen dat uw omgevingsgeluiden niet te horen zijn.
- Neem voorzichtigheid in acht of onderbreek het gebruik tijdelijk in situaties die mogelijk gevaar opleveren.
- De hoofdtelefoon niet gebruiken bij het besturen van een voertuig, fiets, skateboard, en dergelijk; dit kan verkeersgevaarlijk zijn en is in sommige gevallen illegaal.

### **Belangrijk (voor modellen met meegeleverde hoofdtelefoon):**

Philips garandeert uitsluitend dat de originele hoofdtelefoon die wordt meegeleverd voldoet aan de normen inzake maximaal geluidsniveau zoals voorgeschreven door de regelgevende instanties. Als de originele hoofdtelefoon vervanging moet worden, raden wij u aan een identiek origineel model van Philips te bestellen bij uw dealer.

## **Copyrightinformatie**

Alle handelsnamen en producten waarnaar wordt verwezen zijn het servicemerk, handelsmerk of de gedeponeerde handelsmerken van hun respectievelijke eigenaren.

Ongeoorloofde duplicatie en distributie van opnames die vanaf een CD of het internet zijn gedownload is schending van het auteursrecht en internationale verdragen.

Het zonder toestemming vervaardigen van kopieën van auteursrechtelijk beschermde werken, inclusief computer bestanden, bestanden, uitzendingen en geluidsopnames, kan een inbreuk op auteursrechten en een strafbaar feit zijn. De apparatuur dient niet voor dergelijke doeleinden gebruikt te worden.

Het Windows Media- en Windows-logo zijn handelsmerken of gedeponeerde handelsmerken van Microsoft Corporation in de Verenigde Staten en/of andere landen.

## Loggen van gegevens

Philips wil de kwaliteit van uw product voortdurend verbeteren, zodat u nog meer van uw product kunt genieten. Om het gebruik van dit apparaat in kaart te brengen, logt dit apparaat informatie/gegevens in het niet-vluchtige geheugengedeelte van dit apparaat. Deze gegevens worden gebruikt om fouten of problemen te identificeren en detecteren die u als gebruiker kunt ervaren tijdens het gebruik van het apparaat. De opgeslagen gegevens hebben betrekking op ondermeer de duur van afspelen in muziekmodus, duur van afspelen in radiomodus, hoeveel keer de batterij bijna leeg was, enz. De geregistreerde gegevens bevatten geen informatie over de inhoud of media die op het apparaat gebruikt worden of de bronnen vanwaar gedownload wordt. De opgeslagen gegevens op het apparaat worden ALLEEN opgehaald en gebruikt als de gebruiker het apparaat terugbrengt naar een onderhoudspunt van Philips en ALLEEN om het opsporen en voorkomen van defecten te vereenvoudigen. De opgeslagen gegevens worden direct beschikbaar gesteld aan de gebruiker als hij hierom vraagt.

## Hergebruik van uw oude product



Uw product is ontworpen met en vervaardigd van kwalitatief hoogwaardige materialen en onderdelen, welke gerecycled en opnieuw gebruikt kunnen worden.

Producten die voorzien zijn van een symbool met een doorstreepte afvalcontainer op wieltjes vallen onder EU-richtlijn 2002/96/EC.

Laat u voorlichten over de manier waarop elektrische en elektronische producten in uw regio gescheiden worden ingezameld.

Neem bij het verwijderen van oude producten de lokale wetgeving in acht, en plaats deze niet bij het gewone huishoudelijke afval. Als u oude producten op de juiste wijze verwerkt, dan voorkomt u negatieve gevolgen voor het milieu en de volksgezondheid.

## Modificaties

Modificaties die niet door de fabrikant zijn geautoriseerd kunnen tot gevolg hebben dat het recht om dit toestel te gebruiken vervalt.

## Mededeling voor Europese Unie

Dit apparaat voldoet aan de radio-ontstoringseisen van de Europese Unie.

## 2 Uw nieuwe speler

Met deze nieuwe speler kunt u het volgende doen:

- MP3, WAV en WMA weergeven
- FM radio\*
- Spraakopname maken

### 2.1 Wat zit in de verpakking

De volgende accessoires zijn met uw speler bijgeleverd:



Speler



Hoofdtelefoons



USB-kabel



AAA-batterij



Gids voor een snelle start



CD-ROM met Philips Device Manager, Gebruikershandleiding en FAQ (Veel gestelde vragen)

### 2.2 Uw product registreren

Wij raden u aan uw product te registreren, om zo toegang te verkrijgen tot gratis updates. Ga naar [www.philips.com/register](http://www.philips.com/register) of [www.philips.com/usasupport](http://www.philips.com/usasupport) (voor inwoners van de VS) om uw product te registreren zodat wij u kunnen informeren zodra er nieuwe updates beschikbaar zijn.

\* FM-radio is alleen beschikbaar in bepaalde regionale versies.

# 3 Beginnen

## 3.1 Overzicht van bedieningstoetsen en aansluitingen

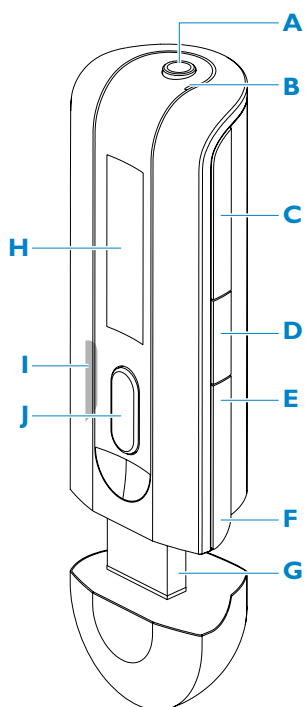

<b>A</b>	Hoofdtelefoonaansluiting
<b>B</b>	Microfoon
<b>C</b> - Vol +	Volume lager / volume hoger
<b>D</b> MENU/REC	Indrukken om het menu te openen / Terug naar vorige menu Spraa kopname starten of stoppen
<b>E</b>	Indrukken voor vorige track, ingedrukt houden om terug te spoelen. In de menustand indrukken om door het menu te navigeren.
<b>F</b>	Indrukken om naar het volgende track te gaan, ingedrukt houden om door te spoelen. In de menustand indrukken om door het menu te navigeren.
<b>G</b>	USB-aansluiting
<b>H</b> Display	Dynamische weergave van menu, opties, en trackinformatie
<b>I</b>	Inschakelen of uitschakelen van de speler's bedieningstoetsen
<b>J</b>	Speler aan/uit en weergave/pauze, en bevestigen van menu-instelling



## 3.2 Installeren

**!** **Belangrijk** Niet vergeten de software op de bijgeleverde cd voor het overzetten van muziek te installeren.

Systeemeisen:

- Windows XP, ME of 2000
- Pentium Class 300MHz processor of hoger
- 128MB RAM
- 500MB MB ruimte op harde schijf
- Internetaansluiting (aanbevolen)
- Microsoft Internet Explorer 6.0 of hoger
- USB-aansluiting

- 1 Plaast de meegeleverde cd in het cd-romstation van uw pc.
- 2 Volg de aanwijzingen op het scherm om de **Philips Device Manager** te installeren.
- 3 Als het installatie-programma niet automatisch start, gebruik dan de **Windows Verkenner** om het bestand te vinden dat eindigt met .exe. en drubbeklik op het bestand.

Uw cd kwijt? Geen nood, u kunt de inhoud van de cd downloaden van [www.philips.com/support](http://www.philips.com/support) of [www.philips.com/usasupport](http://www.philips.com/usasupport) (voor inwoners van V.S.).

## 3.3 Aansluiten

### 3.3.1 Plaatsen van de batterij



1 Verwijder de USB-dop.

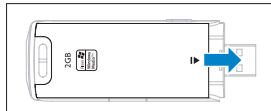

2 Verwijder de batterijklep door deze in de richting van de pijl te schuiven.

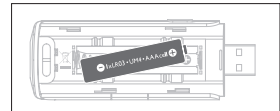

3 Plaats de bijgeleverde AAA batterij in de batterijhouder.

### 3.3.2 Controleer de indicator van het batterijniveau van de speler

Het laadniveau van de batterij wordt als volgt aangegeven:

- |                   |                        |                  |
|-------------------|------------------------|------------------|
| Batterij vol      | Batterij tweederde vol | Batterij halfvol |
| Batterij bijna le | Batterij leeg          |                  |

**Opmerking** Als de batterij bijna leeg is, wordt dit knipperend op het scherm aangegeven . Het apparaat schakelt zichzelf dan binnen 60 seconden uit. Voordat het apparaat uitschakelt, slaat het alle instellingen en niet-afgewerkte opnamen op.

## 3.4 Overzetten

Uw speler verschijnt als een USB-opslagapparaat in de **Windows Explorer** (Windows Verkenner). Met de USB-aansluiting kunt u bestanden beheren en muziek naar uw speler overzetten.

- 1 Klik op een of meerder liedjes om deze over te zetten van uw speler naar uw computer of omgekeerd.
- 2 Sleep de bestanden naar de gewenste map om de bestanden over te zetten.

✳ **Tip** Gebruik software zoals Musicmatch Jukebox, of Windows Media Player, om muziek-cd's te rippen (converteren) in MP3/WMA bestanden en deze over te zetten naar uw speler. Kopieer de bestanden naar uw digitale audiospeler met de Windows Explorer (Windows Verkenner). Gratis versies van deze programma's kunnen gedownload worden

van het internet.

✳ **Tip** Bewaar uw muziek in verschillende mappen. Uw speler speelt muziek per map af, dus u kunt uw muziek per artiest of per album organiseren. U kunt hele mappen met inhoud naar uw speler verslepen. U kunt muziek ook buiten mappen opslaan, en deze muziek afspelen als **Andere liedjes** in het menu of **Shuffle alles** om muziek in en buiten mappen af te spelen

### 3.4.1 Opelet bij het loskoppelen van de speler

Sluit eerst alle actieve toepassingen op de speler. Klik op  in de taakbalk op uw pc alvorens de speler los te koppelen.

## 3.5 Genieten

### 3.5.1 In- en uitschakelen

De toets **▶||** ingedrukt houden totdat het Philips welkomscherm op het display verschijnt.





Om het toestel uit te schakelen, toets **▶||** ingedrukt houden totdat het scherm dooft.

✳ **Tip** Uw speler wordt automatisch uitgeschakeld als 3 minuten geen functies gebruikt worden of muziek afgespeeld wordt.

## 3.5.2 Gebruik van het menu

Uw speler beschikt over een intuïtief menu om het gebruik van de verschillende functies en instellingen te vereenvoudigen. Gebruik **◀◀** en **▶▶** om door de menu's te bladeren. Druk op **▶||** om uw keuze te bevestigen. U kunt op **MENU** drukken om het menu te openen, en terug te gaan naar het vorige niveau.

Als de speler wordt ingeschakeld, wordt het Hoofdmenu getoond. U ziet het volgende:

 Muziek	Weergave van uw digitale muziek
 Radio	Luisteren naar radiovoorkeuzers
 Opnames	Weergave van uw opnames
 Instellingen	Veranderen van weergavestand, equalizer, taalinstelling, en oproepen van spelerinformatie

# 4 Gedetailleerd aanwijzingen

## 4.1 Muziekmodus (ook van toepassing op weergave van opnamen)

### 4.1.1 Bedieningstoetsen

Tijdens het afspelen van muziek heeft u de volgende opties:

Voor	Doet u dit
Muziek Weergave / Pauze	Druk op ►
Volgende nummer	Druk op ►►
Vorige nummer	Druk op ◀◀
Voorwaarts zoeken	Ingedrukt houden ►►
Achterwaarts zoeken	Ingedrukt houden ◀◀
Terugkeren naar blader	Druk op MENU-toets
Volume verhogen	Druk op VOL +
Volume verlagen	Druk op VOL -

Selecteer  in het hoofdmenu om de muziekmodus te openen.

U kunt voor het zoeken naar muziek uit de volgende opties kiezen:

Mappen	► Mappen	► Liedjes per map alfabetisch afspelen
	► Andere songs	► Liedjes buiten mappen alfabetisch afspelen
Shuffle alles	► Alle liedjes willekeurig afspelen	



 **Opmerking** Deze speler biedt geen ondersteuning voor copyright-beschermde (Digital Rights Management - DRM) WMA-muziek die op het internet worden gekocht.

### 4.1.2 Weergavefuncties

#### Weergavestand

U kunt uw speler instellen om tracks in willekeurige volgorde of herhaaldelijk weer te geven.

- 1 Druk op MENU, ga naar Instellingen, en selecteer Weergavestand.
- 2 Druk op ◀◀ / ►► en blader door de weergavestanden (**Uit**, **1 herhalen**, **Alles Herhalen** en **Shuff & Herh**).
- 3 Druk op ►|| om uw keuze te bevestigen.

Icoon	Betekenis
Uit	Normale weergave
 1 herhalen	Een track herhaaldelijk weergeven
 Alles herhaal	Alle tracks herhaaldelijk weergeven
 Shuff & Herh	Alle tracks herhaaldelijk in willekeurige volgorde weergeven

 **Opmerking** De weergavestanden zijn niet beschikbaar bij het afspelen van opnames.

## Geluidsinstellingen

U kunt muziek met verschillende equalizer-instellingen weergeven.

- 1 Druk op **MENU**, selecteer **Instellingen**, en vervolgens **Geluidsinst.**
- 2 Druk op **◀◀ / ▶▶** en selecteer **Pop, Rock, Jazz, Klassiek** of **Uit**.
- 3 Druk op **▶||** om uw keuze te bevestigen.

## 4.2 Radio\*

Selecteer  in het hoofdmenu om de radio in te schakelen.

### De hoofdtelefoon aansluiten

De bijgeleverde hoofdtelefoon dient tevens als radio-antenne. Zorg ervoor dat deze op de juiste manier is aangesloten om optimaal ontvangst te verzekeren.

### Selecteer uw FM-regio

Selecteer in het hoofdmenu  > **Radio-instellingen**.

Regio	Frequentiebereik	Afstemmingsbereik
Amerika	87.5 - 108 MHz	0.1 MHz
Europa	87.5 - 108 MHz	0.05 MHz
Azie	87.5 - 108 MHz	0.05 MHz

### 4.2.1 Automatisch afstemmen

- 1 Selecteer **Automatische afstemmen** in het Radiomenu .
- > De speler zoekt naar de zenders met het sterkste signaal en slaat maximaal 10 zenders automatisch op als voorkeuzenders.

 **Tip** Stop automatisch afstemmen door op elke willekeurige toets te drukken behalve de volumetoets.

### 4.2.2 Een voorkeuzender inschakelen en afstemmen

- 1 Selecteer **Voorkeuzenders** in het Radiomenu .
- 2 Druk op **◀◀** of **▶▶** en blader naar en selecteer de gewenste voorkeuzenders.
- 3 Druk nadat u de voorkeuzender heeft geselecteerd kort op **◀◀** of **▶▶** om andere voorkeuzenders in te schakelen.
- 4 U kunt ook op de frequentie van de voorkeuzender afstemmen door lang op de **◀◀** of **▶▶** toetsen te drukken. Als het nummer van de voorkeuzender knippert, nogmaals kort op **◀◀** of **▶▶** drukken om stapsgewijs op de frequentie af te stemmen, of lang indrukken om het volgende sterke signaal te zoeken. Druk om te bevestigen en het signaal vast te leggen op **▶||**, of druk op **◀◀** of **▶▶** om opnieuw te zoeken.

\* FM-radio is alleen beschikbaar in bepaalde regionale versies.

## 4.2.3 Handmatig afstemmen

- 1 Met handmatig afstemmen in het radiomenu kunt u direct op de huidige / laatst beluisterde voorkeuzender afstemmen.
- 2 Het nummer van de huidige / laatst beluisterde voorkeuzender knippert als u dit menu opent.
- 3 Druk kort op ◀◀ of ▶▶ om stapsgewijs op de frequentie af te stemmen (stappen van 0.05MHz voor Europa & Azië, 0.1MHz voor de VS.)
- 4 Lang op ◀◀ of ▶▶ drukken om het volgende sterke signaal te zoeken.
- 5 Druk om te bevestigen en het signaal vast te leggen op ▶||, of druk op ◀◀ of ▶▶ om opnieuw te zoeken volgens de aanwijzingen in 3 en 4 hierboven.

## 4.2.4 Voorkeuzenders voor verschillende regio's

Met deze speler kunnen voorkeuzenders voor verschillende regio's vastgelegd worden. Na het selecteren van de regio op de radio-instelling en het vastleggen van voorkeuzenders, worden deze voorkeuzenders alleen voor de geselecteerde opgeslagen.

# 4.3 Opnamen

U kunt uw speler gebruiken om spraakopnamen te maken en af te spelen.

## 4.3.1 Opnamen maken

- 1 Ingedrukt houden **REC** (OPNEMEN) om een spraakopname te beginnen.  
> De speler toont de stand voor het opnemen.
- 2 Ingedrukt houden **REC** (OPNEMEN) om de spraakopname te onderbreken.  
> De speler toont de stand voor opslaan. De spraakopname wordt op de speler opgeslagen.  
(Bestandsnaam: VOICEXXX.WAV, waarbij XXX het nummer is dat automatisch wordt aangemaak

✳ **Tip** U kunt de opname op elk gewenst moment onderbreken en opnieuw starten door op ▶|| te drukken.

## 4.3.2 Opnamen afspelen

U kunt uw opnamen in de Opnamestand vinden.

- 1 Selecteer 📁 in het hoofdmenu om de Opnamestand te openen. Uw speler speelt alle opnamen in alfabetische volgorde af, te beginnen met de laatst-gemaakte opname.
- 2 Druk op ▶|| om het weergeven van de opname te onderbreken.
- 3 Druk op ◀◀ (Terugspoelen) of ▶▶ (Doorspoelen) om naar de vorige of volgende opname te gaan.
- 4 ◀◀ (Terugspoelen) of ▶▶ (Doorspoelen) ingedrukt houden om de opname snel door of terug te spoelen.

### 4.3.3 Opnamen naar de computer uploaden

- 1 Sluit de speler aan op de computer.
- 2 Open de speler in de **Windows Verkenner**.
  - > Ga naar de **VOICE (Sprak)** map, waar u de mappen met opnamen vindt.
- 3 Kopieëer en plak de opnamen naar elke gewenste locatie op uw computer.

### 4.3.4 Opnamen wissen

Opnamen kunnen alleen op de computer gewist worden.

- 1 Sluit de speler aan op de computer.
- 2 Selecteer de speler in de **Windows Verkenner**.
- 3 Dubbelklik op de **VOICE (Sprak)** map.
- 4 Selecteer de mappen die u wilt wissen en druk op **Delete** op het toetsenbord van uw computer.

## 4.4 Instellingen

U kunt uw speler naar voorkeur op verschillende manieren instellen.

- 1 Druk op **MENU** en ga naar **INSTELLINGEN**.
- 2 Druk op **◀◀ / ▶▶** blader door verschillende opties, en druk vervolgens op **▶▶** om te bevestigen.
- 3 Druk op **MENU** om het huidige keuzemenu te verlaten.

Instellingen	Andere Opties
Weergavemodus	Uit / 1 herhalen / Alles Herhalen / Shuff & Herh
Geluidsinst	Pop / Rock / Jazz / Klassiek / Uit
Taal	Engels / Frans / Duits / Spaans / Nederlands / Italiaans / Portugees / Pools / Zweeds / Vereenvoudigd Chinees / Traditioneel Chinees / Japans / Koreaans / Russisch
Informatie	FW (Firmware) versie / Beschikbare geheugen
Radio-instellingen	Amerika / Europa / Azie
Fabrieksinstellingen	Selecteer Herstel om de huidige instellingen van de speler te wissen, en de fabrieksinstellingen te herstellen.

## 4.5 Databestanden op uw speler opslaan

U kunt de speler gebruiken om databestanden op te slaan door bestanden naar de speler te kopieëren met de **Windows Verkenner**.

# 5 Uw speler bijwerken

Uw speler wordt bestuurd door een intern programma, dat firmware heet. Nieuwe versies van de firmware kunnen uitgegeven worden nadat u uw speler gekocht heeft.

Een softwareprogramma met de naam **Philips Device Manager** beheert de firmwarestatus van uw speler en waarschuwt u als er nieuwe firmware beschikbaar is. U heeft hiervoor een internetverbinding nodig.

Installeer **Philips Device Manager** vanaf de meegeleverde cd of download de nieuwste versie van [www.philips.com/support](http://www.philips.com/support) of [www.philips.com/usasupport](http://www.philips.com/usasupport) (voor inwoners van de V.S.)

## 5.1 Handmatig controleren of uw firmware nog up-to-date is:

- 1 Sluit de speler aan op de computer.
- 2 Start **Philips Device Manager** van **Start > Programs (Programma's) > Philips Digital Audio Player (Philips Digitale Audiospeler) > SA21XX > Philips SA21XX Device Manager (Philips SA21XX Apparaatbeheer)**.

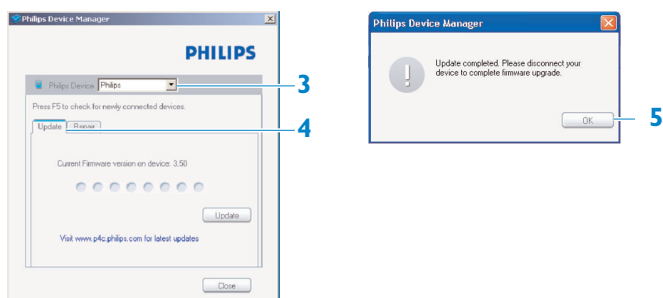

- 3 Controleer of u op het internet bent aangesloten.
- 4 Klik op **Update**.
  - > **Philips SA21XX Device Manager** controleert of er nieuwe firmware beschikbaar is op het internet en installeert deze op uw speler
- 5 Als **Update completed** op het display verschijnt, op **OK** klikken en de speler loskoppelen.
  - > De melding **Updating firmware** wordt getoond.



# 6 Technische gegevens

## Voeding

- Voeding: AAA alkaline batterij\*

## Display

- Beeld / Display: Mono display, 32 x 128 pixels

## Geluid

- Kanaalscheiding: >35dB
- Equalizer-instellingen: Rock / Jazz / Pop / Klassiek / Uit
- Frequentiebereik: 80-18000Hz
- Signaal/ruis-verhouding: > 80dB
- Vermogen (RMS): 2x2.5mW

## Audioweergave

- Compressieformaat: MP3 (8-320 kbps en VBR; Sample rate: 8, 11.025, 16, 22.050, 24, 32, 44.1, 48kHz) WMA (64-320kbps)
- ID3-tag ondersteuning: Titel van track en naam van artiest

## Opnames

- Audio-opnames: Ingebouwde microfoon (mono)

## Opslagmedia

- Ingebouwde geheugencapaciteit:  
SA210X 512MB NAND Flash +  
SA211X 1GB NAND Flash +  
SA212X 2GB NAND Flash +

## Aansluitingen

- Hoofdtelefoon 3.5mm, USB 2.0++

## Muziek overzetten

- Verspelen van bestanden in Windows Explorer (Windows Verkenner).

## Systeemeisen

- Windows® ME (2000 of hoger)
- Pentium Class 300MHz processor of hoger
- 128MB RAM
- 500MB ruimte op harde schijf
- Internetaansluiting
- Microsoft Internet Explorer 6.0 of hoger
- Videokaart
- Geluidskaart
- USB-aansluiting

\* De levensduur van de batterij is afhankelijk van het gebruik en de instellingen.

+ 1MB = 1 miljoen bytes; beschikbare opslagruimte is minder.

1GB = 1 miljard bytes; beschikbare opslagruimte is minder.

Het geheugen is niet volledig beschikbaar, omdat de speler een deel van het geheugen gebruikt.

Opslagcapaciteit is gebaseerd op tracks van 4 minuten en 64kbps WMA codering.

++ Feitelijk snelheid van het overzetten is afhankelijk van de snelheid van uw besturingssysteem en de configuratie van de software.

# 7 Veel gestelde vragen (FAQ)

Controleer de navolgende punten als problemen zich voordoen met de speler. Ga ook naar de Veel gestelde vragen (FAQ) op [www.philips.com/support](http://www.philips.com/support) voor meer hulp en tips voor het verhelpen van storingen.

Neem contact op met uw dealer of servicecenter als u eventuele problemen niet kunt verhelpen met deze aanwijzingen.

 **Waarschuwing** Nooit proberen het toestel zelf te repareren, omdat dit de garantie ongeldig maakt.

## Mijn speler kan niet ingeschakeld worden of is vastgelopen.

- De batterij kan leeg zijn. Vervang de lege batterij en probeer het opnieuw.
- Mogelijk heeft u ►|| niet lang genoeg ingedrukt. De toets ►|| ingedrukt houden totdat de welkomstmelding van Philips op het display verschijnt.
- Voer een herstart uit door de batterij opnieuw in te brengen.

## Als bovenstaande handelingen niet werken, is het mogelijk dat u de Device Manager (Apparaatbeheer) moet gebruiken om de speler te herstellen.

- 1 Start de **Philips Device Manager** (Apparaatbeheer) via **Start > Programs** (Programma's) > **Philips Digital Audio Player** (Philips Digitale Audiospeler) > **SA21XX** > **Philips SA21XX Device Manager** (Philips SA21XX Apparaatbeheer) op uw pc.
- 2 Sluit de speler op de computer aan.
- 3 **Device Manager** (Apparaatbeheer) herkent uw speler en schakelt de herstelmodus in. Volg de instructies die aangegeven worden door de **Device Manager** (Apparaatbeheer).

## Er staat geen muziek op mijn speler na het overzetten.

### Is uw muziek in het MP3 of WMA formaat?

Andere formaten kunnen niet op de speler worden afgespeeld.

## De speler reageert niet als toetsen worden ingedrukt, en lijkt te zijn vastgelopen.

Verwijder de batterijen en breng ze vervolgens weer in.

## Er is geen geluid.

Controleer of de hoofdtelefoon geheel in de ingang van de hoofdtelefoonaansluiting is ingebracht.

## Mijn speler toont .

Gebruik de **LOCK** (SLOT) schuifregelaar om de toetsen te ontgrendelen.



### **Mijn speler toont **Memory full!****

Sluit de speler op de computer aan. Wis ongewenste bestanden, koppel de speler veilig los, en hervat de opname.

### **Sommige tracks worden niet gevonden of op de speler weergegeven.**

- Het audiobestand is mogelijk beschadigd; probeer het bestand eerst op de pc af te spelen. Als ook dit niet lukt, het track opnieuw rippen.
- Tracks met een hogere bitrate dan 320kbps worden niet door deze speler ondersteund.
- Deze speler speelt alleen onbeschermd WMA-bestanden en geen copyright-beschermd (DRM) WMA tracks die op het internet zijn gekocht. Het formaat van dit nummer wordt niet door deze speler ondersteund. Alleen MP3, WMA-bestanden worden ondersteund.

# 9 Glossarium

## A

### **Album**

Een lijst met verzamelde songs

## D

### **Digital Rights Management (DRM)**

Een technologie die bescherming biedt voor digitaal materiaal door deze te coderen met een versleutelingstechniek. Gebruik van dit materiaal (door de eindgebruiker) vereist een licentie om toegang te verkrijgen tot beschermd materiaal.

## H

### **Hoofdmenu**

Het hoofdmenu bovenaan de vertakte menustructuur van de gebruikersinterface

## M

### **MP3**

Een audio-compressieformaat dat bekend staat als MPEG-1 Audio Layer 3.

## N

### **Nummers**

Een specifiek spoor of discreet deel van audiobestanden

## P

### **Playlist**

Een lijst van digitaal materiaal.

## T

### **Titel**

De grootste eenheid van digital media-bestanden. Bij een cd kan dat de naam van de cd zijn

## W

### **WAV**

Een digitaal media-formaat voor het opslaan van geluid.

### **Windows Media Audio (WMA)**

Een audio-bestand in het Windows Media-formaat. De audio in het bestand is gecodeerd een van de Windows Media Audio codecs.

PHILIPS behoudt het recht om zonder voorafgaande aankondiging veranderingen aan ontwerp en specificaties aan te brengen ter verbetering van het product.



Be responsible  
Respect copyrights

Specifications are subject to change without notice.  
Trademarks are the property of Koninklijke Philips  
Electronics N.V. or their respective owners  
© 2007 Koninklijke Philips Electronics N.V.  
All rights reserved.  
[www.philips.com](http://www.philips.com)



print in china  
wk7052